

**DIRECCIÓN EJECUTIVA DE ADMINISTRACIÓN
DIRECCIÓN DE RECURSOS MATERIALES Y SERVICIOS
SUBDIRECCIÓN DE ADQUISICIONES**

**LICITACIÓN PÚBLICA
NACIONAL MIXTA**

LP-INE-027/2017

Adquisición e instalación de mobiliario

ACTA DE JUNTA DE ACLARACIONES

17 DE OCTUBRE DE 2017

ACTA CORRESPONDIENTE A LA JUNTA DE ACLARACIONES DE LA LICITACIÓN PÚBLICA NACIONAL MIXTA No. LP-INE-027/2017, PARA LA ADQUISICIÓN E INSTALACIÓN DE MOBILIARIO.

En la Sala de Juntas de la Dirección de Recursos Materiales y Servicios, sito en Periférico Sur número 4124, sexto piso, Colonia Jardines del Pedregal, Delegación Álvaro Obregón, C.P. 01900, Ciudad de México, se lleva a cabo el acto de la Junta de Aclaraciones de la Licitación Pública Nacional Mixta No. LP-INE-027/2017, para tratar los asuntos del siguiente:

ORDEN DEL DÍA

1. Declaratoria oficial del acto de junta de aclaraciones a la convocatoria de Licitación.
2. Presentación de servidores públicos y licitantes participantes en este acto.
3. Solicitudes de aclaración presentadas.
4. Lectura de preguntas formuladas y respuestas por parte del Instituto.
5. Firma del acta correspondiente a la junta de aclaraciones.

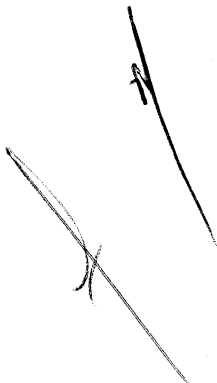

ACTA CORRESPONDIENTE A LA JUNTA DE ACLARACIONES DE LA LICITACIÓN PÚBLICA NACIONAL MIXTA No. LP-INE-027/2017, PARA LA ADQUISICIÓN E INSTALACIÓN DE MOBILIARIO.

DECLARATORIA OFICIAL DEL ACTO

En acatamiento a lo previsto en la normatividad vigente en materia de Adquisiciones, Arrendamientos de Bienes Muebles y Servicios y de conformidad con la convocatoria de esta Licitación, la suscrita Lic. Alma Olivia Campos Aquino, en mi carácter de Jefa de Departamento de Licitaciones y Control y Seguimiento de Proveedores, adscrita a la Dirección Ejecutiva de Administración del Instituto Nacional Electoral, siendo las **09:00** horas del día **17** de **octubre** de **2017**, ante la presencia de los servidores públicos que sancionan el acto, declaro formalmente abiertos los trabajos para iniciar el acto de la Junta de Aclaraciones de la Licitación Pública Nacional Mixta No. LP-INE-027/2017, convocada para la **“Adquisición e instalación de mobiliario”**.



ACTA CORRESPONDIENTE A LA JUNTA DE ACLARACIONES DE LA LICITACIÓN PÚBLICA NACIONAL MIXTA No. LP-INE-027/2017, PARA LA ADQUISICIÓN E INSTALACIÓN DE MOBILIARIO.

ACTA

En la Sala de Juntas de la Dirección de Recursos Materiales y Servicios, sito en Periférico Sur número 4124, **sexto** piso, Colonia Jardines del Pedregal, Delegación Álvaro Obregón, C.P. 01900, Ciudad de México, en observancia al **primer punto** del orden del día, siendo las **09:00** horas del **17** de **octubre** de **2017**, se dio lectura a la declaratoria oficial del acto de junta de aclaraciones y se continuó con el desarrollo del mismo de conformidad con lo previsto en el artículo 40 del Reglamento del Instituto Federal Electoral en materia de Adquisiciones, Arrendamientos de Bienes Muebles y Servicios (en lo sucesivo el REGLAMENTO) mismo que se encuentra vigente en términos de lo dispuesto en los artículos Transitorios Segundo, Tercero y Sexto del Decreto de la Ley General de Instituciones y Procedimientos Electorales, publicado en el Diario Oficial de la Federación el 23 de mayo de 2014, y el numeral 6.1 de la convocatoria de la licitación indicada al rubro; asistiendo los servidores públicos cuyos nombres y firmas aparecen al final del acta en el día, lugar y hora previstos, para llevar a cabo el presente acto de la Licitación Pública Nacional Mixta No. LP-INE-027/2017.-----

De conformidad con el artículo 44 primer párrafo de las Políticas, Bases y Lineamientos en materia de Adquisiciones, Arrendamientos de Bienes Muebles y Servicios del Instituto Federal Electoral (en lo sucesivo, las POBALINES) mismas que se encuentran vigentes en términos de lo dispuesto en los artículos Transitorios Segundo, Tercero y Sexto del Decreto de la Ley General de Instituciones y Procedimientos Electorales, publicado en el Diario Oficial de la Federación el 23 de mayo de 2014, este acto fue presidido por la Lic. Alma Olivia Campos Aquino, Jefa de Departamento de Licitaciones y Control y Seguimiento de Proveedores, del Instituto Nacional Electoral. -----

De acuerdo al **segundo punto** del orden del día, quien preside señaló que a este acto se presentaron los representantes de los licitantes cuyos nombres y firmas aparecen en la lista de asistencia que forma parte de la presente acta.-----

Continuando con el **tercer punto** del orden del día, se hizo del conocimiento de los asistentes que de conformidad con lo establecido en el numeral 6.1.2 de la convocatoria "Solicitud de Aclaraciones", inciso b) se recibieron solicitudes de aclaración a los aspectos contenidos en la convocatoria a través de los correos electrónicos atencion.proveedores@ine.mx y roberto.medina@ine.mx:-----

No.	Licitante	Escrito de interés en participar	Núm. de Preguntas
1	Productos Metálicos Steele, S.A. de C.V.	Sí	9
2	Industrias Jafher S.A de C.V	Sí	8
3	Tomás Ismael Rentería de la Cruz	Sí	4
4	ST17 Muebles, S.A.S. de C.V.	Sí	4
Total			25

[Handwritten signatures and initials on the right margin]

[Handwritten signature on the left margin]

[Handwritten signature at the bottom center]

[Handwritten signature at the bottom right]

ACTA CORRESPONDIENTE A LA JUNTA DE ACLARACIONES DE LA LICITACIÓN PÚBLICA NACIONAL MIXTA No. LP-INE-027/2017, PARA LA ADQUISICIÓN E INSTALACIÓN DE MOBILIARIO.

Así mismo se informa que a través del sistema electrónico CompralNE, se recibieron las siguientes solicitudes de aclaración a los aspectos contenidos en la convocatoria y escritos de interés en participar conforme a lo siguiente:-----

No.	Licitante	Escrito de interés en participar	Núm. de Preguntas
1	Aparatos Electromecánicos Von Haucke S.A. de C.V.	Sí	7
2	Mobilier ADN, S.A. de C.V.	Sí	7
Total			14

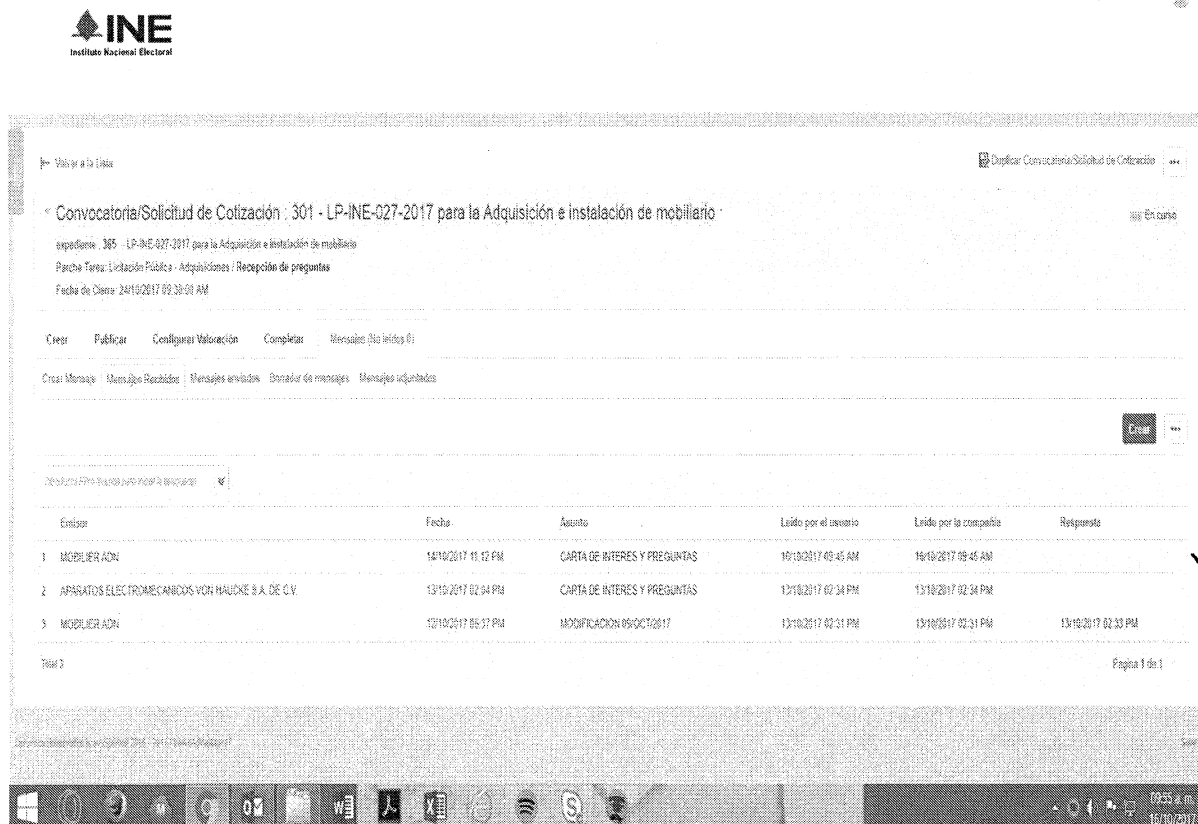
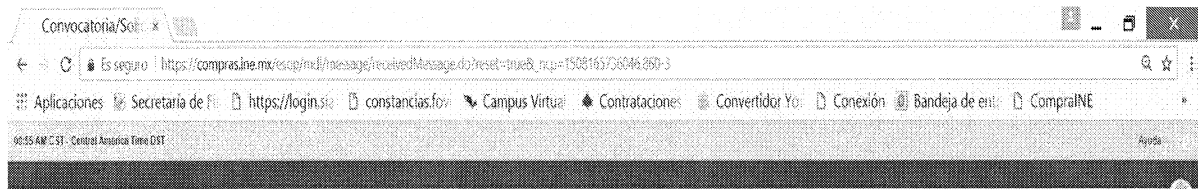

[Handwritten signatures and initials on the right margin]

[Handwritten signature on the bottom left margin]

[Handwritten signature on the bottom center margin]

ACTA CORRESPONDIENTE A LA JUNTA DE ACLARACIONES DE LA LICITACIÓN PÚBLICA NACIONAL MIXTA No. LP-INE-027/2017, PARA LA ADQUISICIÓN E INSTALACIÓN DE MOBILIARIO.

Se asienta en la presente acta que conforme lo indica el numeral 6.1.2 "Acto de Junta de Aclaraciones" inciso b) de la convocatoria, las solicitudes de aclaración que se han relacionado fueron enviadas y recibidas en la fecha y hora establecidos en la convocatoria. -----

Así mismo se informa que en la página del Instituto y a través del sistema electrónico CompralNE, se publicaron modificaciones a la convocatoria el día 10 de octubre de 2017, y en el acto se da a conocer una modificación más, por parte de la convocante, mismas que formarán parte integral de esta acta como **Anexo 1 "Modificaciones de la convocante"**.-----

Siguiendo con el **cuarto punto** del orden del día, se dio lectura a las preguntas presentadas, por los licitantes y las respuestas proporcionadas por el área responsable, mismas que se relacionan en el **Anexo 2 "Preguntas y respuestas"** mismo que forma parte integrante de la presente acta. -----

De conformidad con lo establecido en el artículo 62 fracciones I y II de las POBALINES y el numeral 6.3.1., fracción II de la convocatoria y por tratarse de un procedimiento mixto, quien preside informa que el acto de junta de aclaraciones se suspende para que los licitantes interesados que no asistieron, en caso de que así lo requieran puedan realizar cuestionamientos a las respuestas otorgadas en archivo adjunto, a través del sistema electrónico CompralNE hasta las 16:30 horas de este mismo día.-----





Por lo anterior quien preside informa que el acto de junta de aclaraciones se reanudará a las 16:30 horas de este mismo en esta misma Sala de Juntas ubicada en la Dirección de Recursos Materiales y Servicios ubicada en Periférico Sur No. 4124, sexto piso, Colonia Jardines del Pedregal, Delegación Álvaro Obregón, C.P. 01900, Ciudad de México.-----

Quien preside preguntó a los licitantes si sus preguntas fueron respondidas de forma clara y precisa, a lo que los licitantes contestaron que **sí** fueron claras y precisas y que no tienen más cuestionamientos que hacer a la convocatoria. -----

De conformidad con el artículo 39 tercer párrafo del Reglamento y el numeral 6.1 de la convocatoria, esta acta formará parte integrante de la misma convocatoria, así como el **Anexo 1 "Modificaciones de la convocante"** y el **Anexo 2 "Preguntas y respuestas"**, de tal forma que los licitantes deberán considerar su contenido para la debida integración de sus ofertas técnicas y económicas. -----

A continuación, conforme al **quinto punto** del orden del día y en acatamiento a lo previsto en el artículo 62 fracción tercera de las Pobalines, se dio lectura a la presente acta, quedando de conformidad los participantes de lo que en ella se asentó.-----

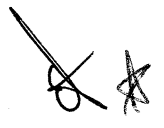
De conformidad con lo establecido en el artículo 46 del Reglamento, se firma la presente acta al margen y al calce, sin que la falta de firma de los licitantes reste validez o efectos a la

ACTA CORRESPONDIENTE A LA JUNTA DE ACLARACIONES DE LA LICITACIÓN PÚBLICA NACIONAL MIXTA No. LP-INE-027/2017, PARA LA ADQUISICIÓN E INSTALACIÓN DE MOBILIARIO.

misma.-----



Para efectos de la notificación y en términos del artículo 46 del Reglamento, a partir de esta fecha se pone a disposición de los licitantes que no hayan asistido, copia de la presente acta, por un término de 5 (cinco) días hábiles, en los estrados de la Dirección de Recursos Materiales y Servicios, sita en Periférico Sur número 4124, sexto piso, Colonia Jardines del Pedregal, Delegación Álvaro Obregón; siendo de la exclusiva responsabilidad de los licitantes, acudir a enterarse de su contenido y obtener copia de la misma. La información también estará disponible en la dirección electrónica: <http://www.ine.mx> | Servicios INE | Proveedores y Contratistas | Licitaciones, y a través del sistema electrónico CompralNE, en la misma ruta; a este sitio también se puede acceder desde la página web del sistema electrónico de Información Pública Gubernamental de la Secretaría de la Función Pública (CompraNet) en el siguiente vínculo: www.compranet.gob.mx | Enlaces de interés: | Instituto Nacional Electoral.-----

Finalmente, no habiendo otro punto que tratar, se dio por terminada esta primera junta de aclaraciones siendo las 10:15 horas del mismo día de su inicio. -----

Por el Instituto Nacional Electoral:

Nombre	Área que representa	Firma
Alma Olivia Campos Aquino	Dirección de Recursos Materiales y Servicios	
Paulina Orozco Castillo	Órgano Interno de Control	
Amilcar Rosado Luque	Dirección Jurídica	
Georgina Pineda García	Dirección de Recursos Financieros	
Olimpia Baños González	Dirección de Recursos Financieros	

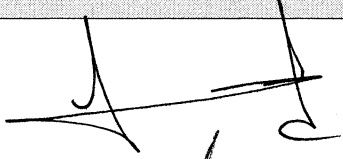
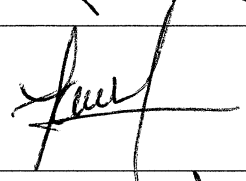
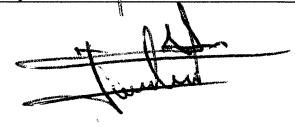
ACTA CORRESPONDIENTE A LA JUNTA DE ACLARACIONES DE LA LICITACIÓN PÚBLICA NACIONAL MIXTA No. LP-INE-027/2017, PARA LA ADQUISICIÓN E INSTALACIÓN DE MOBILIARIO.

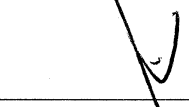
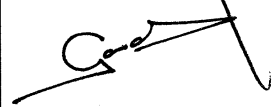
Nombre	Área que representa	Firma
Carlos Elizalde Solano	Dirección de Recursos Financieros	
Laura G. Herrera Ramírez	Dirección de Recursos Financieros	
Juan Carlos Puente López	Dirección Ejecutiva de Organización Electoral	
Gonzalo Rojas Guadarrama	Dirección Ejecutiva de Organización Electoral	
Ricardo Rodríguez Salas	Dirección Ejecutiva de Organización Electoral	
Sofía Gamio Sánchez Juárez	Dirección de Obras y Conservación	

Por los licitantes:

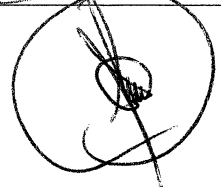
Nombre de la empresa	Nombre del representante y correo electrónico	Firma
ST17 Muebles, S.A.S. de C.V.	Andrea Casillas studio@studio17.com.mx	
Tomás Ismael Rentería de la Cruz	Enrique Acuña Herrera Karen_moon92@hotmail.com	

----- FIN DEL ACTA -----

MODIFICACIONES DE LA CONVOCANTE RELACIONADAS A LA LICITACIÓN PÚBLICA NACIONAL MIXTA No. LP-INE-027/2017, PARA LA ADQUISICIÓN E INSTALACIÓN DE MOBILIARIO.

ANEXO 1

Modificaciones de la convocante

Modificación No. 1

Referencia: Anexo 1 Especificaciones Técnicas de la Convocatoria partida 4 inciso e).

DICE:

- e) **Soportes Internos**: Deberán estar conformados por dos soportes rectos tubulares de acero de 2"x2" en Cal. 16 y +/-0.70m de alto, con niveladores metálicos para ajustar la altura, mismo que deberá estar soldado en su parte superior a un soporte horizontal de +/-0.10m de frente x +/-0.04m de altura y +/-1.12m de fondo (**Lote 4**), ó +/-0.10m de frente x +/-0.04m de altura y +/-0.50m de fondo (**Lotes 5, 7 y 8**).

DEBE DECIR:

- e) **Soportes Internos**: Deberán estar conformados por dos soportes rectos tubulares de acero de 2"x2" en Cal. 16 y +/-0.70m de alto, con niveladores metálicos para ajustar la altura, mismo que deberá estar soldado en su parte superior a un soporte horizontal de +/-0.10m de frente x +/-0.04m de altura y +/-1.12m de fondo (**Lote 2**), ó +/-0.10m de frente x +/-0.04m de altura y +/-0.50m de fondo (**Lotes 5, 7 y 8**).

MODIFICACIONES DE LA CONVOCANTE RELACIONADAS A LA LICITACIÓN PÚBLICA NACIONAL MIXTA No. LP-INE-027/2017, PARA LA ADQUISICIÓN E INSTALACIÓN DE MOBILIARIO.

ANEXO 1

Modificaciones de la convocante

Modificación No. 2

Referencia: Anexo 1 Especificaciones Técnicas de la Convocatoria, Apéndice 1

DICE:

APÉNDICE 1

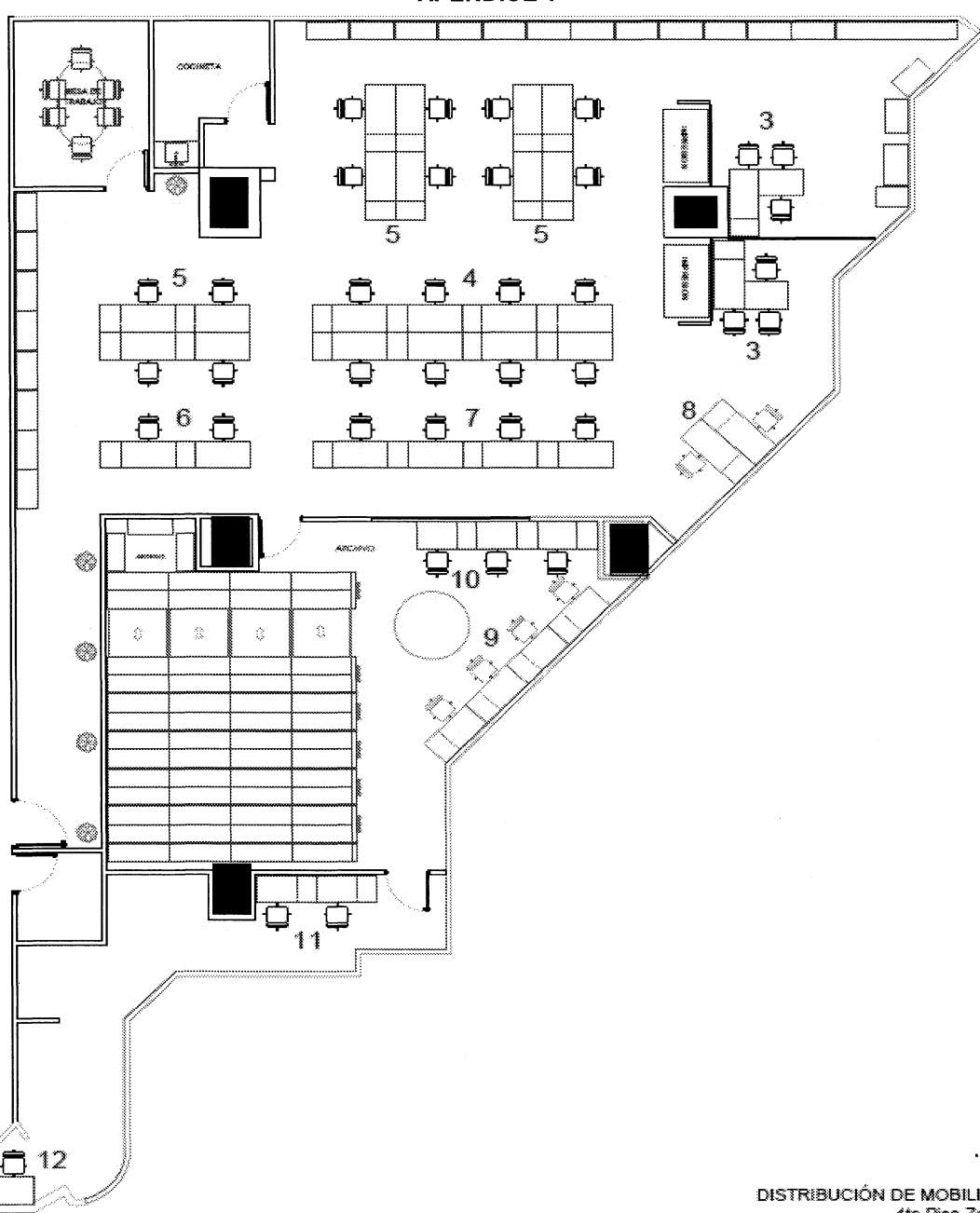

DISTRIBUCIÓN DE MOBILIARIO
4to Piso Zafiro II
[Dirección de Recursos Financieros]
esc: s/e

MODIFICACIONES DE LA CONVOCANTE RELACIONADAS A LA LICITACIÓN PÚBLICA NACIONAL MIXTA No. LP-INE-027/2017, PARA LA ADQUISICIÓN E INSTALACIÓN DE MOBILIARIO.

ANEXO 1

Modificaciones de la convocante

DEBE DECIR:

[APÉNDICE 1]

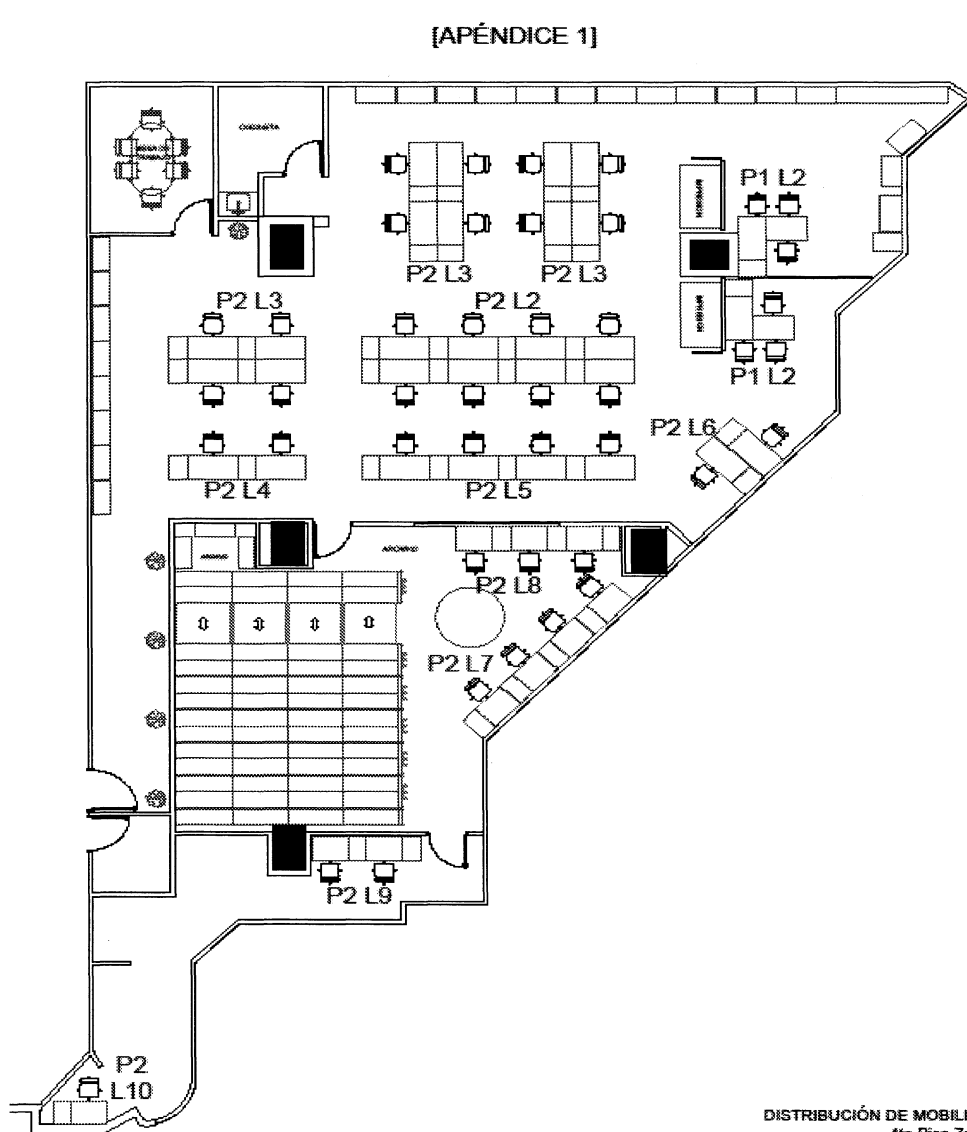

DISTRIBUCIÓN DE MOBILIARIO
4to Piso Zafiro II
[Dirección de Recursos Financieros]
esc: s/e

MODIFICACIONES DE LA CONVOCANTE RELACIONADAS A LA LICITACIÓN PÚBLICA NACIONAL MIXTA No. LP-INE-027/2017, PARA LA ADQUISICIÓN E INSTALACIÓN DE MOBILIARIO.

ANEXO 1

Modificaciones de la convocante

Modificación No. 3

Referencia: Anexo 1 Especificaciones Técnicas de la Convocatoria, Apéndice 2

DICE:

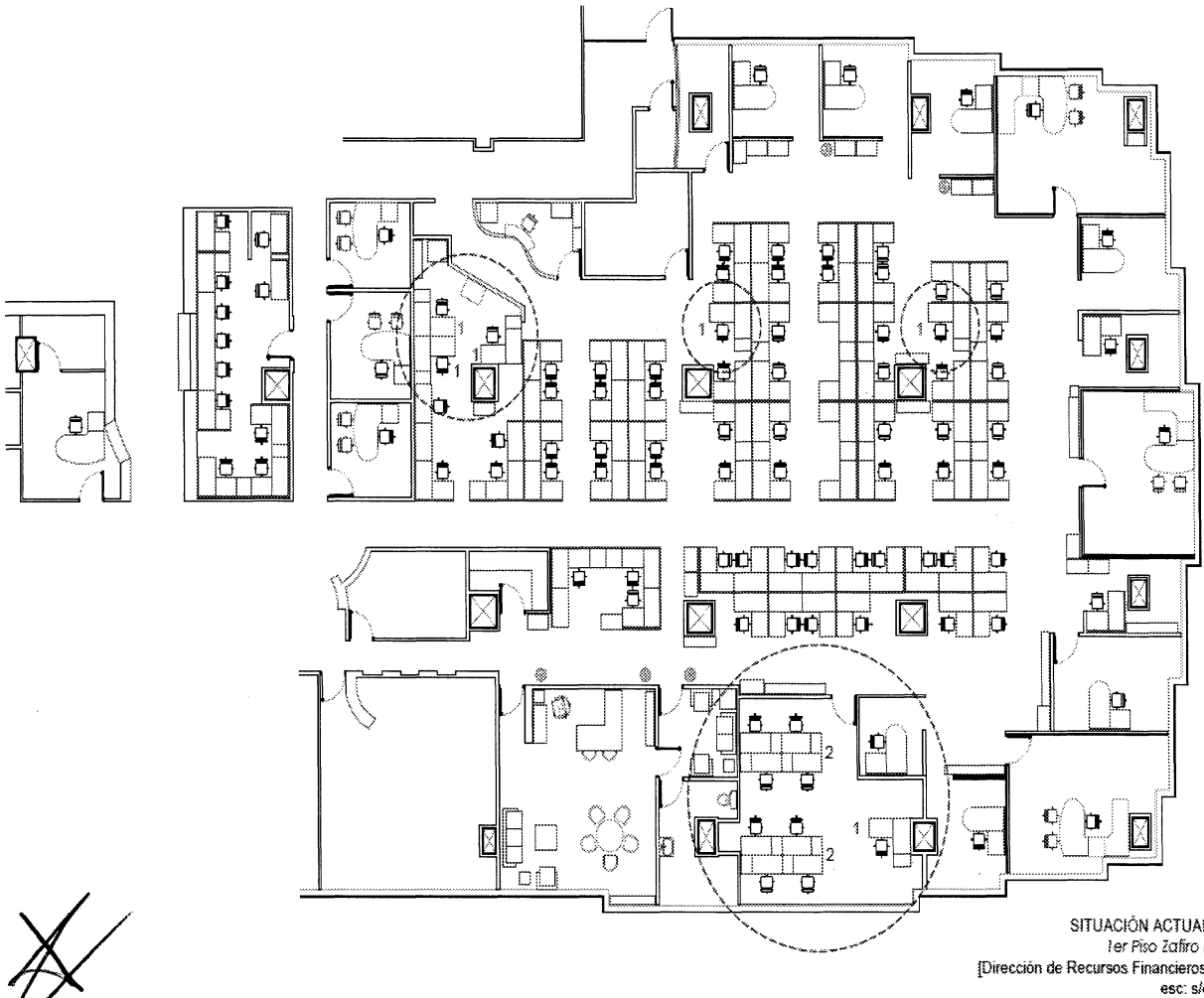

MODIFICACIONES DE LA CONVOCANTE RELACIONADAS A LA LICITACIÓN PÚBLICA
NACIONAL MIXTA No. LP-INE-027/2017, PARA LA ADQUISICIÓN E INSTALACIÓN DE
MOBILIARIO.

ANEXO 1

Modificaciones de la convocante

DEBE DECIR:

[APÉNDICE 2]

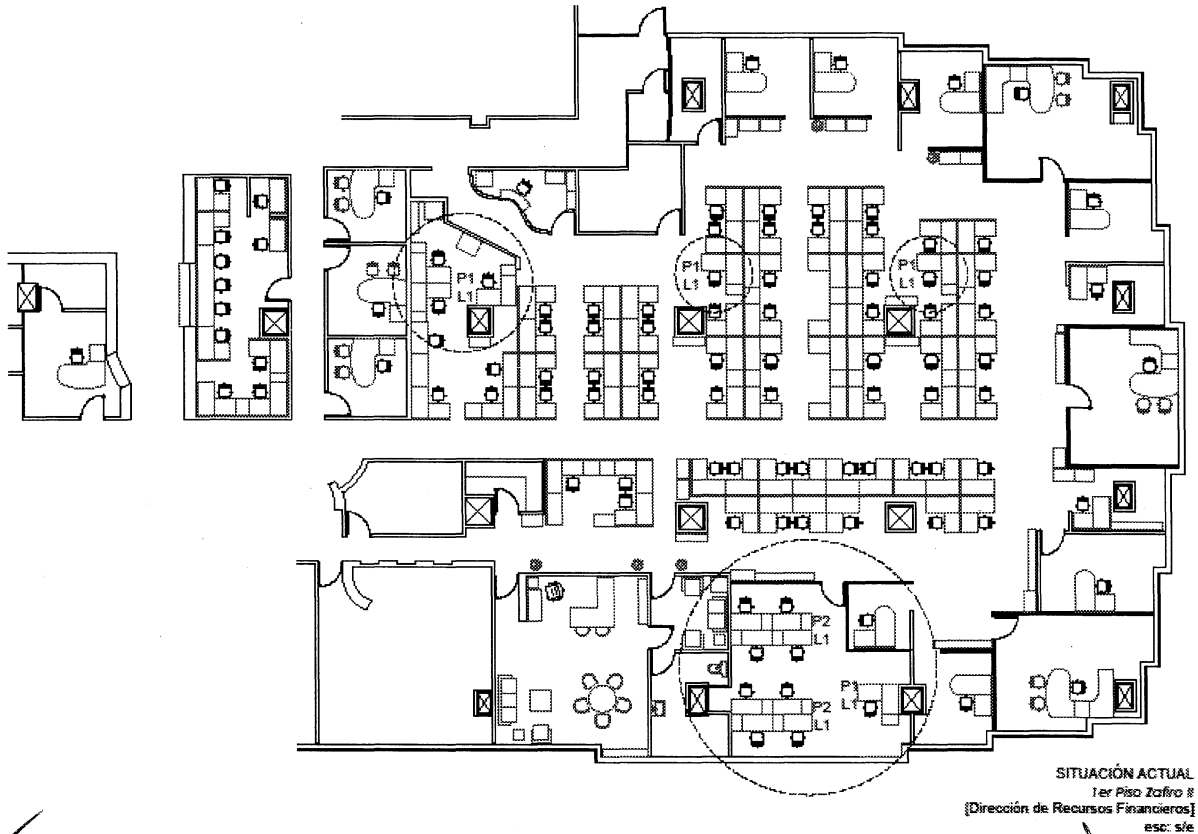

MODIFICACIONES DE LA CONVOCANTE RELACIONADAS A LA LICITACIÓN PÚBLICA NACIONAL MIXTA No. LP-INE-027/2017, PARA LA ADQUISICIÓN E INSTALACIÓN DE MOBILIARIO.

ANEXO 1

Modificaciones de la convocante

17 de octubre de 2017

Modificación No. 4

Referencia: Numeral 2 Instrucciones para elaborar la oferta técnica y la oferta económica inciso c) de la convocatoria y el numeral 5.3 Criterios para la adjudicación del contrato, inciso a),

Se precisa que este procedimiento de contratación, comprende **4 (cuatro) partidas**, por lo tanto, la adjudicación del contrato será a **uno o más LICITANTES**.

-----fin de texto-----

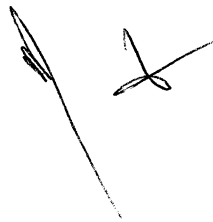

JUNTA DE ACLARACIONES DE LA LICITACIÓN PÚBLICA NACIONAL MIXTA No. LP-INE-027/2017, PARA LA ADQUISICIÓN E INSTALACIÓN DE MOBILIARIO.

**ANEXO 2
PREGUNTAS Y RESPUESTAS**

Nombre del LICITANTE: Productos Metálicos Steele, S.A. de C.V.					
Núm. de pregunta	Página de la convocatoria	Ref. (Número, inciso, etc.)	Pregunta	Respuesta	Área que responde
1	35 de 77	Anexo 1, Especificaciones técnicas, Partida 1	Solicitamos poder ofertar el Modesty panel fabricado en lámina de acero rolada en frío calibre 22, color a elegir, de 1.16 m frente X 0.30 m alto, nuestro diseño se fija a la pata metálica y a la cajonera fija, esto con el fin de estructurar el mueble	No se acepta la propuesta, por exceder la tolerancia permitida, deberá cumplir con lo solicitado en el Anexo 1 Especificaciones Técnicas de la convocatoria.	Dirección Ejecutiva de Organización Electoral (DEOE)
2	35 de 77	Anexo 1, Especificaciones técnicas, Partida 1	Con respecto a la cajonera fija, solicitamos poder ofertarlo con cuerpo metálico color a elegir, cuerpo de cajones metálicos color a elegir y frentes de cajones en tablero aglomerado con acabado en laminado plástico.	Se acepta su propuesta, siempre y cuando el bien que oferte garantice la funcionalidad y garantía solicitada. Lo anterior sin ser requisito para el resto de los licitantes.	DEOE
3	35 de 77	Anexo 1, Especificaciones técnicas, Partida 1	Solicitan canaleta para cableado con tapa desmontable para cubiertas y remates laterales; solicitamos poder ofertar nuestro diseño de canaleta que es fija y que se puede manipular el cableado sin	Se acepta su propuesta, siempre y cuando el bien que oferte garantice la funcionalidad y garantía solicitada. Lo anterior sin ser requisito para el resto de los licitantes.	DEOE

Handwritten signatures and marks:
 A large signature on the left side of the table.
 A large 'X' mark below the signature.
 A '5' written below the 'X'.
 Several other handwritten marks and signatures at the bottom of the page.

JUNTA DE ACLARACIONES DE LA LICITACIÓN PÚBLICA NACIONAL MIXTA No. LP-INE-027/2017, PARA LA ADQUISICIÓN E INSTALACIÓN DE MOBILIARIO.

**ANEXO 2
PREGUNTAS Y RESPUESTAS**

			necesidad de desmontar ningún elemento.		
4	37 de 77	Anexo 1, Especificaciones técnicas, Partida 3, a. Cubiertas	Solicitamos poder ofertar el troquel de la cubierta en posición lateral, esto obedeciendo a nuestro diseño, aclarando que no afecta en funcionalidad que es el paso de cables.	Se acepta la propuesta de poder ofertar el troquel de la cubierta en posición lateral, sin ser un requisito para el resto de los licitantes.	Dirección de Recursos Financieros DRF
5	38 de 77	Anexo 1, Especificaciones técnicas, Partida 4, c. Mamparas laterales	Solicitamos poder omitir para fijar las mamparas el soporte metálico que corre a lo largo de la cubierta, en nuestro sistema, basta fijarlo con los conectores de aluminio que solicitan.	El proveedor puede ajustarse a su diseño siempre y cuando cumpla con las características señaladas en el Anexo 1 Especificaciones Técnicas de la convocatoria. Lo anterior sin ser un requisito para el resto de los licitantes.	DRF
6	38 de 77	Anexo 1, Especificaciones técnicas, Partida 4, f. Soportes Registrables	Favor de precisar, si el soporte registrable es para canalizar los cables de electrificación y/o voz y datos, al ducto que conecta a la charola de conectividad. Y si esto sirve como apoyo, a los soportes externos, para la canalización de cables.	Si, el soporte registrable es para canalizar los cables de electrificación y/o voz y datos, al ducto que conecta a la charola de conectividad y también sirve como apoyo, a los soportes externos, para la canalización de cables.	DRF
7	39 de 77	Anexo 1, Especificaciones técnicas, Partida 4, h. Charola de conectividad	Favor de precisar si debe existir algún elemento que divida las instalaciones eléctricas de las de voz y	No necesariamente debe existir un elemento que divida las instalaciones eléctricas de las de voz y datos, esto dependerá del diseño de cada proveedor.	DRF

JUNTA DE ACLARACIONES DE LA LICITACIÓN PÚBLICA NACIONAL MIXTA No. LP-INE-027/2017, PARA LA ADQUISICIÓN E INSTALACIÓN DE MOBILIARIO.

ANEXO 2
PREGUNTAS Y RESPUESTAS

			datos, para no generar alguna interferencia.		
8	39 de 77	Anexo 1, Especificaciones técnicas, Partida 4, i. Pedestal	Solicitamos poder ofertar el pedestal con 4 rodajas en vez de 4 niveladores.	Sí, siempre y cuando cuenten con freno, para evitar que tenga movimiento y ocurra algún accidente. Lo anterior sin ser un requisito para el resto de los licitantes.	DRF
9	15 de 77	Aspectos en materia de sustentabilidad ambiental	Considerando las características y naturaleza de la contratación que se solicita, de conformidad con el artículo 31 del reglamento, para los muebles de oficina fabricados con madera, y en apego a lo establecido por la norma mexicana nmx-aa-143-scfi-2008, para la certificación del manejo sustentable de los bosques los licitantes deberán presentar lo siguiente: ➤ Certificado de manejo sustentable otorgado al predio de donde obtendrá la materia prima "certificado de manejo sustentable de los bosques". Expedido por	Si se acepta su propuesta. Asimismo y de conformidad con el numeral 1.7 Aspectos en materia de sustentabilidad ambiental. Los licitantes deberán presentar lo siguiente: <ul style="list-style-type: none"> • Copia del certificado de manejo sustentable otorgado al predio de donde obtendrá la materia prima "certificado de manejo sustentable de los bosques". Expedido por certificador registrado ante la Semarnat, o • Escrito, firmado por el representante legal del licitante, mediante el cual manifieste que la materia prima será adquirida al predio del cual presente el certificado sustentable. 	DEOE

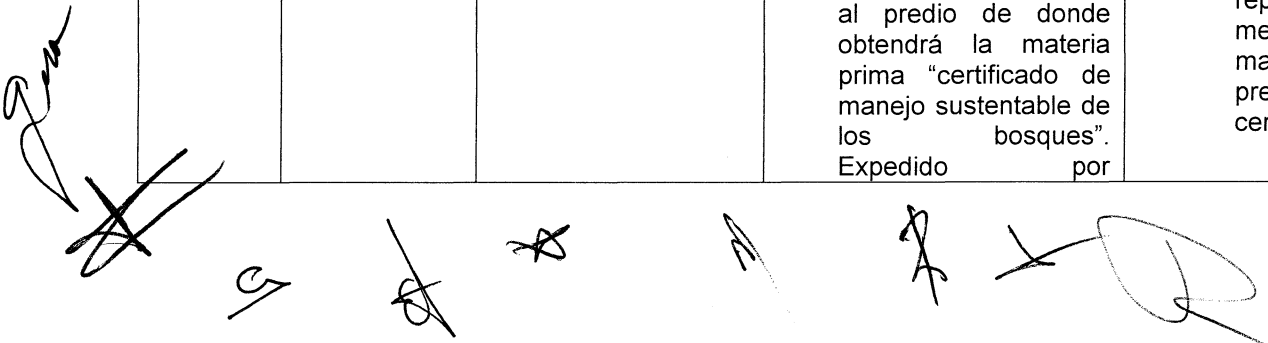

JUNTA DE ACLARACIONES DE LA LICITACIÓN PÚBLICA NACIONAL MIXTA No. LP-INE-027/2017, PARA LA ADQUISICIÓN E INSTALACIÓN DE MOBILIARIO.

**ANEXO 2
 PREGUNTAS Y RESPUESTAS**

			<p>certificador registrado ante la Semarnat, o</p> <ul style="list-style-type: none"> ➤ Escrito, firmado por el representante legal del licitante, mediante el cual manifieste que la materia prima será adquirida al predio del cual presente el certificado sustentable. <p>Al respecto solicitamos nos permitan presentar certificado de manejo sustentable a nombre de Maderas y Sintéticos de México S.A. de C.V. Durango, expedido por Rainforest Alliance- Alianza para bosques A.C. que es un certificador registrado ante la Semarnat. Lo anterior para dar cumplimiento al punto 1.7. ¿Así mismo, solicitamos nos indiquen si se presentara el certificado del manejo sustentable de los bosques o con el escrito es suficiente?</p>	<p>Por lo anterior los licitantes podrán presentar uno u otro documento.</p>	
--	--	--	---	--	--

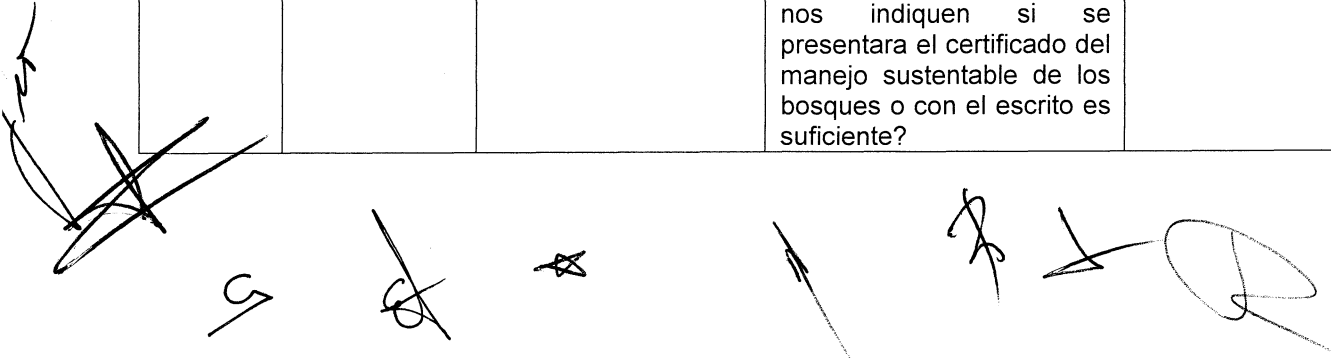

JUNTA DE ACLARACIONES DE LA LICITACIÓN PÚBLICA NACIONAL MIXTA No. LP-INE-027/2017, PARA LA ADQUISICIÓN E INSTALACIÓN DE MOBILIARIO.

ANEXO 2
PREGUNTAS Y RESPUESTAS

Nombre del LICITANTE: Aparatos Electromecánicos Von Haucke S.A. de C.V.					
Núm. de pregunta	Página de la convocatoria	Ref. (Número, inciso, etc.)	Pregunta	Respuesta	Área que responde
1	25	Partida 1. Módulo de trabajo operativo.	Solicitamos de la manera más atenta nos permitan ofertar el modesty panel, en acabado metal de acuerdo al diseño de cada proveedor, esto no afecta la garantía, ni la estabilidad del mueble.	Se acepta su propuesta, siempre y cuando el bien que oferte garantice la funcionalidad y garantía solicitada. Lo anterior sin ser requisito para el resto de los licitantes.	DEOE
2	25	Partida 1. Módulo de trabajo operativo.	Solicitamos de la manera más atenta nos permitan ofertar la cajonera fija, en cuerpo metálico y frentes en tablero de aglomerado de 16 mm de espesor con cubre canto en PVC, esto no afecta la garantía, ni la estabilidad del mueble.	Se acepta su propuesta, siempre y cuando el bien que oferte garantice la funcionalidad y garantía solicitada. Lo anterior sin ser requisito para el resto de los licitantes.	DEOE
3	38	Partida 3, Lotes 1 y 2 Módulo Ejecutivo	Solicitamos de la manera más atenta nos permitan ofertar la cubierta, de 28 mm de espesor, en tablero aglomerado con cubre canto de PVC de 2 mm de espesor termo fusionado con acabado laminado	Si se acepta la oferta de cubiertas, de 28 mm de espesor, en tablero aglomerado con cubre canto de PVC de 2 mm de espesor termo fusionado con acabado laminado plástico en ambas caras. Lo anterior sin ser un requisito para el resto de los licitantes.	DRF

JUNTA DE ACLARACIONES DE LA LICITACIÓN PÚBLICA NACIONAL MIXTA No. LP-INE-027/2017, PARA LA ADQUISICIÓN E INSTALACIÓN DE MOBILIARIO.

ANEXO 2
PREGUNTAS Y RESPUESTAS

			plastico en ambas caras, esto es mayo a lo solicitado.		
4	38	Partida 3, Lotes 1 y 2 Módulo Ejecutivo	Solicitamos de la manera más atenta nos permitan ofertar la credenza, en cuerpo metálico y los frentes de la cajonera en aglomerado de 19 mm de espesor con terminado en laminado plastico, esto no afecta la garantia, ni la estabilidad del mueble.	No se acepta su propuesta, deberá apegarse a lo solicitado en Anexo 1 Especificaciones Técnicas de la convocatoria	DRF
5	38	Partida 4, Lotes 1,2,3,4,5,6,7,8,9 y 10	Solicitamos de la manera más atenta nos permitan ofertar la cubierta, de 28 mm de espesor, en tablero aglomerado con cubre canto de PVC de 2 mm de espesor termo fusionado con acabado laminado plastio en ambas caras, esto es mayo a lo solicitado.	Si se acepta la oferta de cubiertas, de 28 mm de espesor, en tablero aglomerado con cubre canto de PVC de 2 mm de espesor termo fusionado con acabado laminado plástico en ambas caras. Lo anterior sin ser un requisito para el resto de los licitantes.	DRF
6	38	Partida 4, Lotes 1,2,3,4,5,6,7,8,9 y 10	Solicitamos de la manera más atenta nos permitan ofertar las mamparas laterales; en acabado acrílico de .60 cm de fondo x .30 cm de alto x 6 mm de espesor, esto no afecta la garantia, ni la estabilidad del mueble.	No se acepta su propuesta, deberá apegarse a lo solicitado en Anexo 1 Especificaciones Técnicas de la convocatoria.	DRF

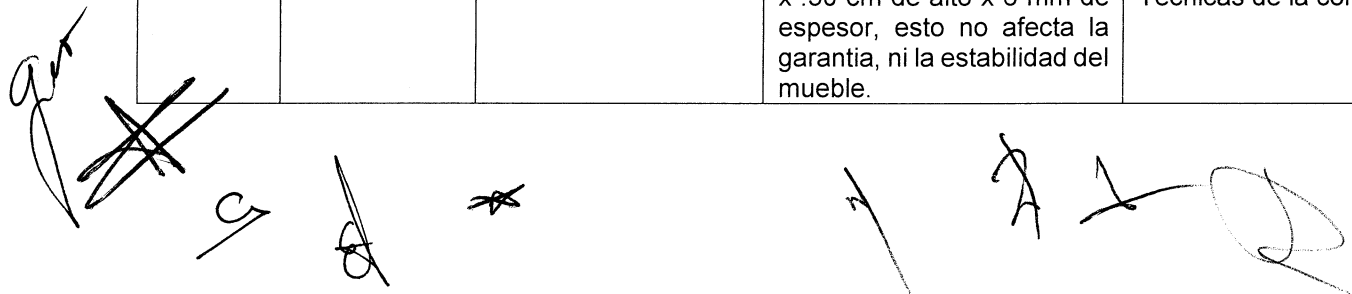

JUNTA DE ACLARACIONES DE LA LICITACIÓN PÚBLICA NACIONAL MIXTA No. LP-INE-027/2017, PARA LA ADQUISICIÓN E INSTALACIÓN DE MOBILIARIO.

**ANEXO 2
PREGUNTAS Y RESPUESTAS**

7	39	Partida 4, Lotes 1,2,3,4,5,6,7,8,9 y 10	Solicitamos de la manera más atenta nos permitan ofertar el pedestal, en su parte baja con 4 rodajas.	Sí, siempre y cuando cuenten con freno, para evitar que tenga movimiento y ocurra algún accidente. Lo anterior sin ser un requisito para el resto de los licitantes.	DRF
---	----	---	---	---	-----

Nombre del LICITANTE: Industrias Jaffer S.A de C.V					
Núm. de pregunta	Página de la convocatoria	Ref. (Número, inciso, etc.)	Pregunta	Respuesta	Área que responde
1	35 y 37	Par 1, 3 y 4 módulos de trabajo operativo	Solicitan cajonera, credenza fija en tablero aglomerado bajo cubierta, acabado en laminado plástico. Solicitamos nos permitan ofertar cajonera (pedestal) en cuerpo metálico, ya que es más resistente y tiene más vida útil.	Para las partidas 1, 3 y 4 el proveedor puede ajustarse a su diseño siempre y cuando cumpla con las características señaladas en el Anexo 1 Especificaciones Técnicas de la convocatoria.	DEOE/DRF
2	35	Part 1 modulos de trabajo operativo cajonera	¿La cajonera fija que solicitan, tiene que venir insertada a cubierta o es un elemento aparte?	El proveedor puede ajustarse a su diseño siempre y cuando cumpla con las características señaladas en el Anexo 1 Especificaciones Técnicas de la convocatoria.	DEOE
3	37	Part 3 inciso "A" cubiertas	En las cubiertas se dice que deberán contar con troquel	Si son correctas las medidas de +/- 410x85mm.	

JUNTA DE ACLARACIONES DE LA LICITACIÓN PÚBLICA NACIONAL MIXTA No. LP-INE-027/2017, PARA LA ADQUISICIÓN E INSTALACIÓN DE MOBILIARIO.

ANEXO 2
PREGUNTAS Y RESPUESTAS

			frontal para el paso de cables de +/- 410x85mm con tapa abatible metálica. ¿Las medidas son correctas?		DRF
4	38	Part 3 inciso "C" soporte lateral corto	Solicitan marco cerrado de +/- 0.15 de alto x +/- 0.75 mts de fondo. ¿Son correctas estas medidas?	Si son correctas las medidas del marco cerrado de +/- 0.15 de alto x +/- 0.75 mts de fondo.	DRF
5	38	Part 3 inciso "D" vigas para cubierta	Solicitan par de vigas que corren a todo lo largo de la cubierta, de tubulares de acero de 2"x1" en cal 16, Solicitamos nos permitan ofertar vigas de 2"x 2" ya que no interfiere en el diseño ni medidas del mobiliario.	Si, se acepta la oferta de vigas de 2"x 2" ya que no interfiere en el diseño ni medidas del mobiliario. Lo anterior sin ser un requisito para el resto de los licitantes.	DRF
6	38	Part 3 inciso "G" credenza lateral	Solicitan credenza lateral en aglomerado de 19 mm de espesor con terminado en laminado plástico. Solicitamos ofertar cuerpo metálico considerando que es más resistente y tiene más vida útil	No se acepta su propuesta, deberá apegarse a lo solicitado en el Anexo 1 Especificaciones Técnicas de la convocatoria	DRF
7	38	Part 4 modulo operativo inciso "A" cubiertas	En las cubiertas se dice que deberán contar con troquel frontal para el paso de cables de +/- 410x85mm con tapa abatible metálica.	Si son correctas las medidas de +/- 410x85mm.	DRF

JUNTA DE ACLARACIONES DE LA LICITACIÓN PÚBLICA NACIONAL MIXTA No. LP-INE-027/2017, PARA LA ADQUISICIÓN E INSTALACIÓN DE MOBILIARIO.

**ANEXO 2
PREGUNTAS Y RESPUESTAS**

			¿Las medidas son correctas?		
8	38	Part 4 inciso "B" y "C" mamparas centrales y laterales	Solicitan mampara fabricadas en vidrio esmerilado de 9 mm de espesor. Solicitamos nos permitan ofertar mampara de vidrio esmerilado de 6 mm de espesor, ya que tiene la misma función y seguridad para el usuario.	No se acepta su propuesta, deberá apegarse a lo solicitado en el Anexo 1 Especificaciones Técnicas de la convocatoria	DRF

Nombre del LICITANTE: Tomás Ismael Rentería de la Cruz					
Núm. de pregunta	Página de la convocatoria	Ref. (Número, inciso, etc.)	Pregunta	Respuesta	Área que responde
1			En las partidas 1, 2, 3, y 4, ¿solicito a la convocante poder ofertar los diseños con los que cada fabricante cuenta?	Para las partidas 1, 2, 3 y 4, el proveedor puede ajustarse a su diseño siempre y cuando cumpla con las características señaladas en el Anexo 1 Especificaciones Técnicas de la convocatoria.	DEOE/DRF
2			Para las partidas 1,3 y 4 la convocante solicita que	Para las partidas 1, 3 y 4 no se trata de un tablero melamínico, favor de apegarse a lo	

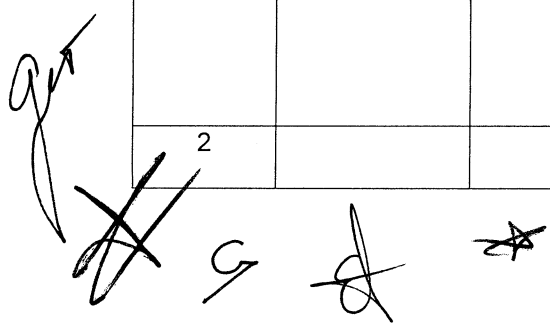

JUNTA DE ACLARACIONES DE LA LICITACIÓN PÚBLICA NACIONAL MIXTA No. LP-INE-027/2017, PARA LA ADQUISICIÓN E INSTALACIÓN DE MOBILIARIO.

**ANEXO 2
PREGUNTAS Y RESPUESTAS**

			sean de laminado plástico, ¿Se entiende que se está hablando de un tablero melamínico?	solicitado en el Anexo 1 Especificaciones Técnicas de la convocatoria.	DRF/DEOE
3			Respecto al apéndice 3, partidas 1, 3, y 4 se menciona piezas que se pueden modificar según el diseño del mobiliario del fabricante ganador ¿es correcta nuestra apreciación?	En dicho apéndice se mencionan las piezas que debe de contener cada módulo, ya que estos, por su ubicación y distribución son distintos.	DRF/DEOE
4			Solicito a la convocante ampliar el tiempo de entrega a 45 días hábiles posteriores a la emisión del fallo, ¿Se acepta la propuesta?	No se acepta su propuesta deberá, ajustarse a lo solicitado en la convocatoria.	DEOE

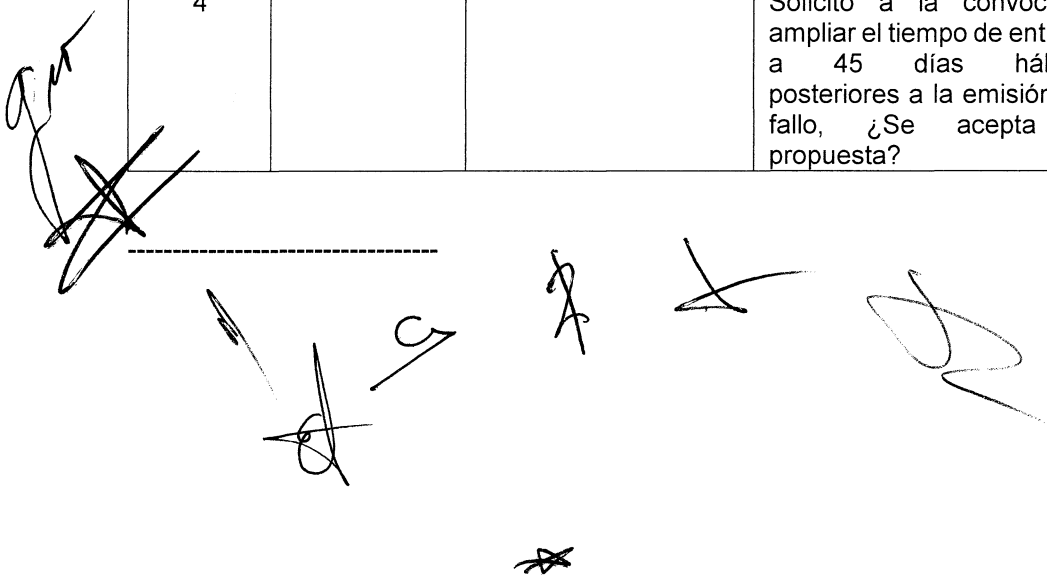

Handwritten signatures and marks, including a large signature on the left and several smaller ones below, some with arrows pointing towards the table.

JUNTA DE ACLARACIONES DE LA LICITACIÓN PÚBLICA NACIONAL MIXTA No. LP-INE-027/2017, PARA LA ADQUISICIÓN E INSTALACIÓN DE MOBILIARIO.

ANEXO 2
PREGUNTAS Y RESPUESTAS

Nombre del LICITANTE: ST17 MUEBLES, S.A.S. DE C.V.					
Núm. de pregunta	Página de la convocatoria	Ref. (Número, inciso, etc.)	Pregunta	Respuesta	Área que responde
1	35	Anexo 1 Espec.Técnicas Partida 1	Modesty panel, ¿quiere decir faldón frontal? ¿Puede ser de laminado plástico o metálico?	Sí, Modesty panel quiere decir faldón frontal. Sí, podrá ser laminado plástico o metálico siempre y cuando el bien que oferte garantice la funcionalidad y garantía solicitada, así como las medidas. Lo anterior sin ser requisito para el resto de los licitantes.	DEOE
2	35	Anexo 1 Espec.Técnicas Partida 1	¿Lleva 1 o 2 patas?, ya que la cajonera puede hacer las veces de pedestal. La imagen no es clara a este respecto.	Depende del modelo de cada licitante, siempre y cuando el bien que oferte garantice la funcionalidad y garantía solicitada.	DEOE
3	35	Anexo 1 Espec.Técnicas Partida 1	¿Se puede considerar que la "canaleta para cableado" y el "ducto pasacables" son lo mismo? Si no lo son, favor de aclararlo.	Únicamente se requiere un ducto pasacables. El proveedor puede ajustarse a su diseño siempre y cuando cumpla con las características señaladas en el Anexo 1	DEOE

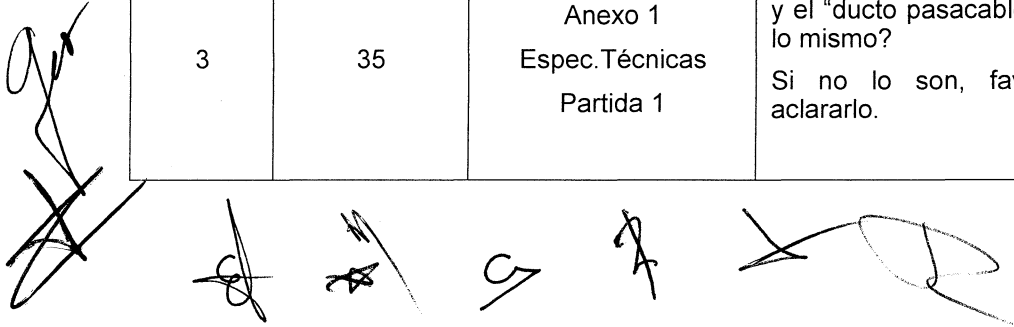

JUNTA DE ACLARACIONES DE LA LICITACIÓN PÚBLICA NACIONAL MIXTA No. LP-INE-027/2017, PARA LA ADQUISICIÓN E INSTALACIÓN DE MOBILIARIO.

**ANEXO 2
 PREGUNTAS Y RESPUESTAS**

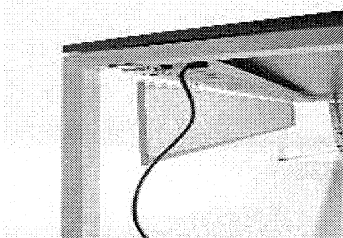
			<p>“Canaleta para cableado sujeta a la parte baja de la cubierta entre la cajonera y el panel divisorio con tapa desmontable para cubiertas y remates laterales”.</p> <p>“Se debe considerar ducto pasa cable a todo lo largo del módulo para suministrar energía eléctrica, en lámina de acero calibre 20 donde debe alojar troqueles para colocar salidas de electrificación y/o voz y datos (mínimo 2 troqueles por persona), este ducto se debe fijar entre patas (para dar continuidad a lo largo del módulo) y a la parte baja de la cubierta”.</p>	<p>Especificaciones Técnicas de la convocatoria.</p>  <p>La imagen que se presenta es de manera ilustrativa.</p>	
4	35	Anexo 1 Espec.Técnicas Partida 1	¿Llevará 1 grommet (calado con tapa de plástico) pasacables en la cubierta?	Sí, Llevará 1 grommet (calado con tapa de plástico) pasacables en la cubierta.	DEOE

[Handwritten signatures and marks]

JUNTA DE ACLARACIONES DE LA LICITACIÓN PÚBLICA NACIONAL MIXTA No. LP-INE-027/2017, PARA LA ADQUISICIÓN E INSTALACIÓN DE MOBILIARIO.

ANEXO 2
PREGUNTAS Y RESPUESTAS

Nombre del LICITANTE: MOBILIER ADN, S.A. DE C.V.					
Núm. de pregunta	Página de la convocatoria	Ref. (Número, inciso, etc.)	Pregunta	Respuesta	Área que responde
1	36	Partida 2	Solicitamos de la manera más atenta en la partida 2 nos permita ofertar nuestro diseño cumpliendo con las especificaciones solicitadas de acuerdo anexo 1	Se acepta su propuesta, siempre y cuando el bien que oferte garantice la funcionalidad y garantía solicitada. Lo anterior sin ser requisito para el resto de los licitantes.	DEOE
2	37	Partida 3 y 4	Solicitamos a la convocante nos proporcione imagen, fotografía y/o planos isométricos, esto con la finalidad de cotizar en igualdad de condiciones.	Se anexan plantas e isométricos solicitados, cabe mencionar que el modelo es de un proveedor en específico, por lo que es de manera ilustrativa, cada proveedor puede ajustarse a sus propios diseños siempre y cuando cumplan con lo solicitado en el anexo técnico.	DRF

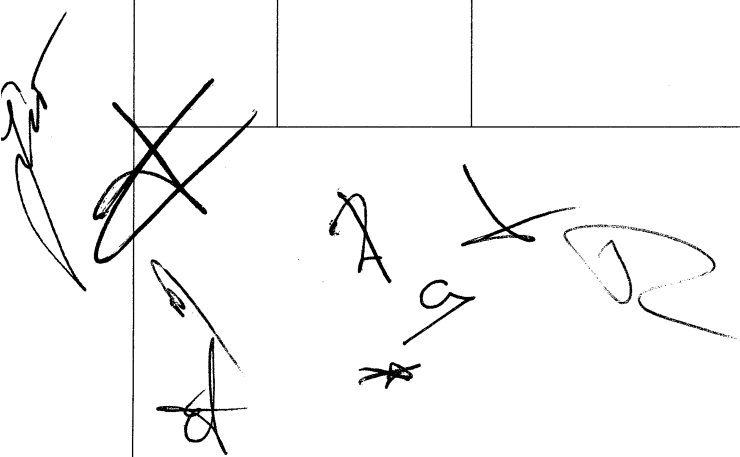

Handwritten signatures and initials in black ink, including a large signature on the left and several initials and marks scattered below it.

JUNTA DE ACLARACIONES DE LA LICITACIÓN PÚBLICA NACIONAL MIXTA No. LP-INE-027/2017, PARA LA ADQUISICIÓN E INSTALACIÓN DE MOBILIARIO.

ANEXO 2
PREGUNTAS Y RESPUESTAS

Partida 3

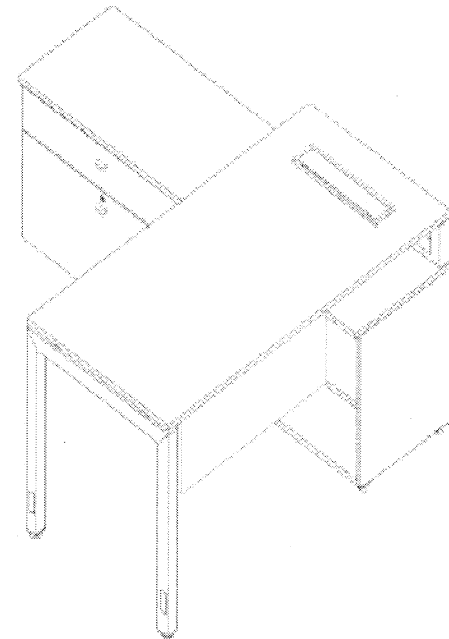
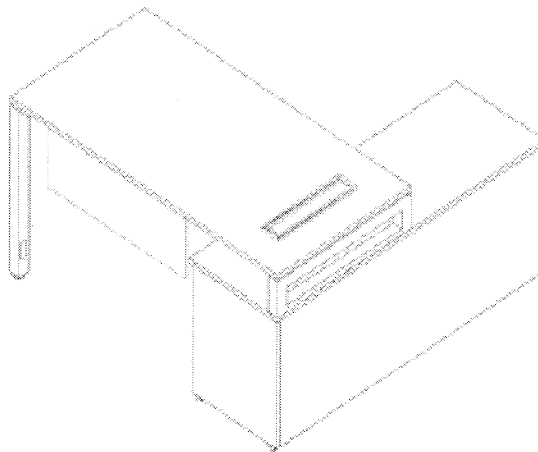
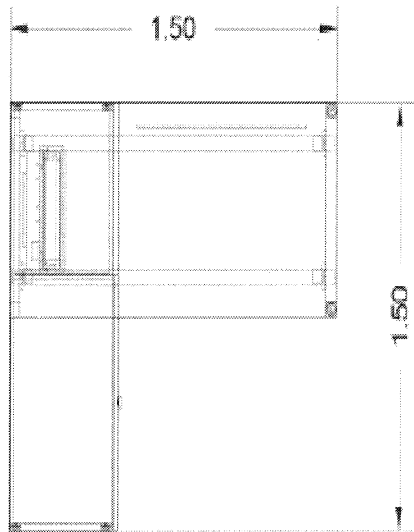

Handwritten signatures and marks:
A large signature on the left side.
A large 'X' mark below the signature.
A signature 'A' on the right side.
A signature 'G' below the 'A' signature.
A signature 'A' below the 'G' signature.

JUNTA DE ACLARACIONES DE LA LICITACIÓN PÚBLICA NACIONAL MIXTA No. LP-INE-027/2017, PARA LA ADQUISICIÓN E INSTALACIÓN DE MOBILIARIO.

ANEXO 2
PREGUNTAS Y RESPUESTAS

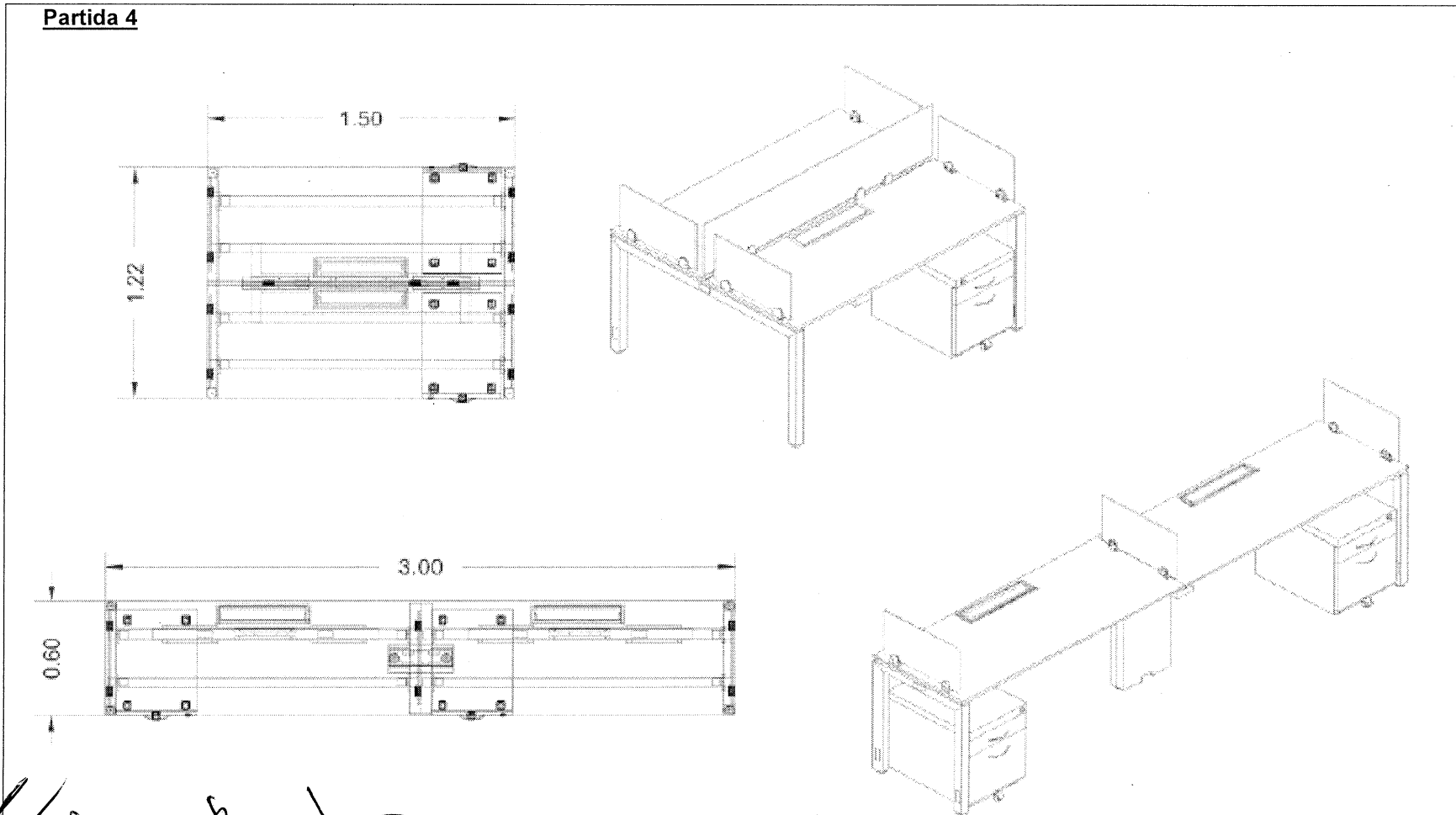

JUNTA DE ACLARACIONES DE LA LICITACIÓN PÚBLICA NACIONAL MIXTA No. LP-INE-027/2017, PARA LA ADQUISICIÓN E INSTALACIÓN DE MOBILIARIO.

**ANEXO 2
PREGUNTAS Y RESPUESTAS**

3	37	Partida 3, modulo ejecutivo inciso a	Referente a las cubiertas ¿Nos podrían proporcionar una imagen y/o fotografía del troquel frontal para el paso de cables de +/- 410x85 con tabla abatible? esto con la finalidad de cotizar en igualdad de condiciones.	Se anexa fotografía solicitada, cabe mencionar que el modelo es de un proveedor en específico, por lo que es de manera ilustrativa, cada proveedor puede ajustarse a sus propios diseños siempre y cuando cumplan con lo solicitado en el Anexo 1 Especificaciones Técnicas de la convocatoria. Lo anterior sin ser un requisito para el resto de los licitantes	DRF
---	----	--------------------------------------	---	---	-----

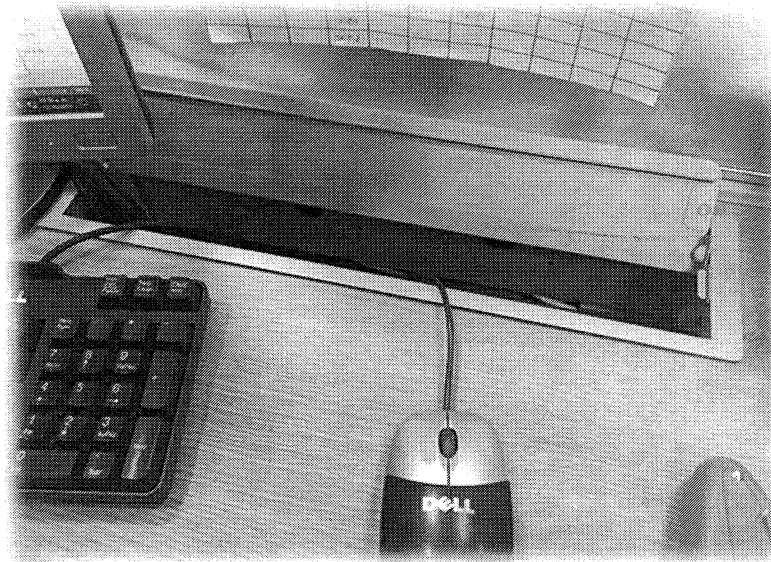
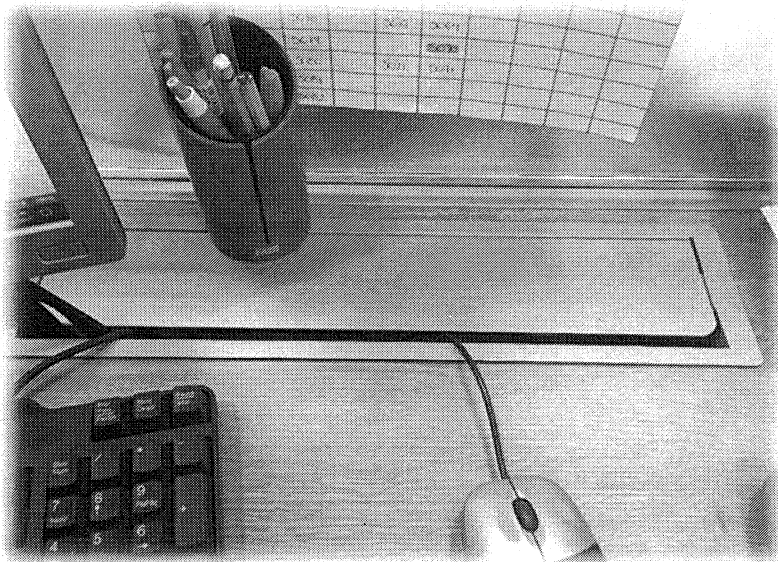

Handwritten signatures and scribbles.

JUNTA DE ACLARACIONES DE LA LICITACIÓN PÚBLICA NACIONAL MIXTA No. LP-INE-027/2017, PARA LA ADQUISICIÓN E INSTALACIÓN DE MOBILIARIO.

ANEXO 2
PREGUNTAS Y RESPUESTAS

4	38	Partida 3 inciso b soportes lateral	¿A qué se refiere con canalización de cableado tipo nock-ouk ?	Se refiere a troqueles para la canalización del cableado que se encuentren con algún elemento removible que los cierre (tapa) para que en caso de requerirse únicamente se retiren y se tenga acceso al interior del soporte.	DRF
5	38	Partida 4 modulo operativo inciso c	Solicitamos a la convocante si únicamente se podría sujetar con 2 piezas de aluminio esto con la finalidad que se ve más limpio.	Si, cada proveedor puede ajustarse a sus propios diseños siempre y cuando cumplan con lo solicitado en el Anexo 1 Especificaciones Técnicas de la convocatoria.	DRF
6	38	Partida 4 modulo operativo inciso c	Referente a la mampara ¿solicitamos a la convocante nos indique si va por encima de la cubierta ò a un lado de cubierta?	La mampara deberá ir por encima de la cubierta. Esto aplica para todos los módulos de las partidas 3 y 4.	DRF
7	39	Partida 4 modulo operativo inciso h	Referente a la charola solicitamos a la convocante ¿A qué se refiere con charola sencilla y doble?	La charola doble alimenta a ambos lados del módulo. La charola sencilla alimenta a un solo lado del módulo.	DRF

-----FIN DE TEXTO-----

LICITANTES



DIRECCIÓN EJECUTIVA DE ADMINISTRACIÓN
DIRECCIÓN DE RECURSOS MATERIALES Y SERVICIOS
SUBDIRECCIÓN DE ADQUISICIONES

JUNTA DE ACLARACIONES DE LA LICITACIÓN PÚBLICA NACIONAL MIXTA No. LP-INE-027/2017, PARA LA ADQUISICIÓN E INSTALACIÓN DE MOBILIARIO.

17 DE OCTUBRE DE 2017

Nombre de la empresa	Nombre y correo electrónico	Firma	Hora
ST17 MUEBLES, S.A.S. 25 CU.	Studio@studio17.com.mx ANORRA CASILLAS		8:50 AM.
Tomas Ismael Renteria de la Cruz Karen Vazquez	Karen Vazquez karen_moran92@hotmail.com		8:55 am
TOMAS ISMAEL RENTERIA	020002@ karen_moran92@hotmail.com EVARQUE NEVIA HERRERA		8:56 AM
Telefonica.	laura-alanis@telefonica.com Laura Alanis.		8:55 am.

gms
gms
gms
gms

gms
gms
gms

gms
gms