

**DIRECCIÓN EJECUTIVA DE ADMINISTRACIÓN  
DIRECCIÓN DE RECURSOS MATERIALES Y SERVICIOS  
SUBDIRECCIÓN DE ADQUISICIONES**

**LICITACIÓN PÚBLICA NACIONAL PRESENCIAL**

**NO. LP-INE-074/2023**

**ADQUISICIÓN Y DISTRIBUCIÓN DE PRENDAS DE IDENTIFICACIÓN  
PARA LAS Y LOS SUPERVISORES ELECTORALES Y  
CAPACITADORES ASISTENTES ELECTORALES QUE  
PARTICIPARÁN EN EL PROCESO ELECTORAL FEDERAL 2023-2024**

**ACTA DE JUNTA DE ACLARACIONES**

**15 DE DICIEMBRE DE 2023**

 **INE**  
Instituto Nacional Electoral

**ACTA CORRESPONDIENTE A LA JUNTA DE ACLARACIONES DE LA LICITACIÓN PÚBLICA NACIONAL PRESENCIAL NO. LP-INE-074/2023, PARA LA ADQUISICIÓN Y DISTRIBUCIÓN DE PRENDAS DE IDENTIFICACIÓN PARA LAS Y LOS SUPERVISORES ELECTORALES Y CAPACITADORES ASISTENTES ELECTORALES QUE PARTICIPARÁN EN EL PROCESO ELECTORAL FEDERAL 2023-2024**

En la Sala de Juntas de la Dirección de Recursos Materiales y Servicios, ubicada en Periférico Sur No. 4124, piso 6, Col. Jardines del Pedregal, Álvaro Obregón, C.P. 01900, Ciudad de México, se lleva a cabo el acto de Junta de Aclaraciones de la Licitación Pública Nacional Presencial No. LP-INE-074/2023, para tratar los asuntos del siguiente:

**ORDEN DEL DÍA**

1. Declaratoria oficial del acto de junta de aclaraciones a la convocatoria de la Licitación.
2. Presentación de servidores públicos y licitantes participantes en este acto.
3. Solicitudes de aclaración presentadas por los licitantes.
4. Lectura de las solicitudes de aclaración presentadas y respuestas por parte del área requirente.
5. Firma del acta correspondiente a la Junta de Aclaraciones.

ACTA CORRESPONDIENTE A LA JUNTA DE ACLARACIONES DE LA LICITACIÓN PÚBLICA NACIONAL PRESENCIAL NO. LP-INE-074/2023, PARA LA ADQUISICIÓN Y DISTRIBUCIÓN DE PRENDAS DE IDENTIFICACIÓN PARA LAS Y LOS SUPERVISORES ELECTORALES Y CAPACITADORES ASISTENTES ELECTORALES QUE PARTICIPARÁN EN EL PROCESO ELECTORAL FEDERAL 2023-2024

### DECLARATORIA OFICIAL DEL ACTO

En acatamiento a lo previsto en la normatividad vigente en materia de Adquisiciones, Arrendamientos de Bienes Muebles y Servicios y de conformidad con la convocatoria de esta Licitación, la suscrita Licenciada María del Rocío Paz Guerrero, en mi carácter de Jefa del Departamento de Licitaciones e Invitaciones, adscrita a la Subdirección de Adquisiciones de la Dirección de Recursos Materiales y Servicios de la Dirección Ejecutiva de Administración del Instituto Nacional Electoral, siendo las **16:30** horas del día **15** de **diciembre** de **2023**, declaro formalmente abiertos los trabajos para iniciar con el acto de junta de aclaraciones de la **Licitación Pública Nacional Presencial No. LP-INE-074/2023**, convocada para la “**Adquisición y distribución de prendas de identificación para las y los Supervisores Electorales y Capacitadores Asistentes Electorales que participarán en el Proceso Electoral Federal 2023-2024**”.

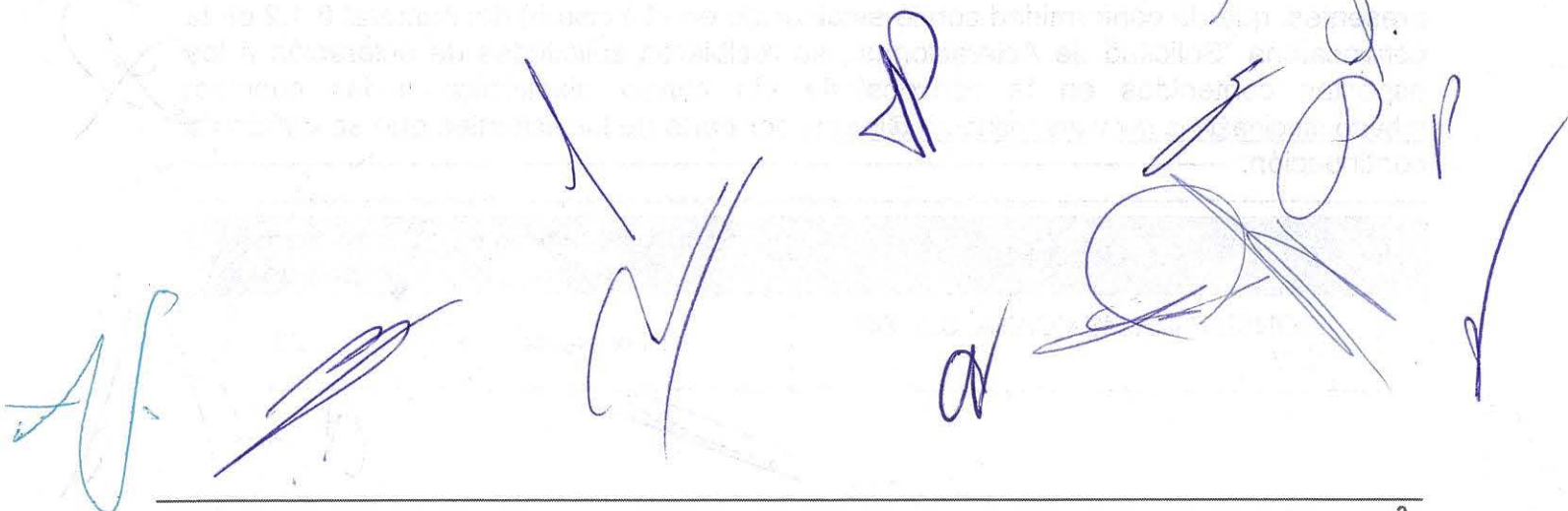

**ACTA CORRESPONDIENTE A LA JUNTA DE ACLARACIONES DE LA LICITACIÓN PÚBLICA NACIONAL PRESENCIAL NO. LP-INE-074/2023, PARA LA ADQUISICIÓN Y DISTRIBUCIÓN DE PRENDAS DE IDENTIFICACIÓN PARA LAS Y LOS SUPERVISORES ELECTORALES Y CAPACITADORES ASISTENTES ELECTORALES QUE PARTICIPARÁN EN EL PROCESO ELECTORAL FEDERAL 2023-2024**

**ACTA**

En la Sala de Juntas de la Dirección de Recursos Materiales y Servicios, ubicada en Periférico Sur No. 4124, piso 1 , Col. Jardines del Pedregal, Álvaro Obregón, C.P. 01900, Ciudad de México, y en observancia al **primer punto** del orden del día, siendo las **16:30** horas del día **15 de diciembre de 2023**, se dió lectura a la declaratoria oficial del acto de junta de aclaraciones y se continuó con el desarrollo del mismo de conformidad con lo previsto en el artículo 40 del Reglamento del Instituto Nacional Electoral en materia de Adquisiciones, Arrendamientos de Bienes Muebles y Servicios (en lo sucesivo el REGLAMENTO), para llevar a cabo en el día y hora previstos, el del acto de junta de aclaraciones de la Licitación Pública Nacional Presencial No. LP-INE-074/2023, asistiendo los Servidores Públicos cuyos nombres, firmas y horarios de asistencia se registran en la lista de asistencia que forma parte integral de la presente acta. -----

De conformidad con el artículo 44 primer párrafo de las Políticas, Bases y Lineamientos en materia de Adquisiciones, Arrendamientos de Bienes Muebles y Servicios del Instituto Federal Electoral (en lo sucesivo, las POBALINES) mismas que se encuentran vigentes en términos de lo dispuesto en el artículo Sexto Transitorio del Decreto de la Ley General de Instituciones y Procedimientos Electorales, publicado en el Diario Oficial de la Federación el 23 de mayo de 2014, este acto fue presidido por la Licenciada María del Rocío Paz Guerrero, Jefa del Departamento de Licitaciones e Invitaciones, adscrita a la Subdirección de Adquisiciones, de la Dirección de Recursos Materiales y Servicios, de la Dirección Ejecutiva de Administración del Instituto Nacional Electoral.-----

De acuerdo al **segundo punto** del orden del día, quien preside señaló que a este acto se presentaron los representante de los licitantes cuyos nombres y firmas aparecen en la lista de asistencia que forma parte de la presente acta.-----

Continuando con el **tercer punto** del orden del día, se hizo de conocimiento a los presentes, que de conformidad con lo establecido en el inciso b) del numeral 6.1.2 de la convocatoria "Solicitud de Aclaraciones", se recibieron solicitudes de aclaración a los aspectos contenidos en la convocatoria vía correo electrónico a las cuentas: [roberto.medina@ine.mx](mailto:roberto.medina@ine.mx) y [ary.rodriguez@ine.mx](mailto:ary.rodriguez@ine.mx) por parte de los licitantes que se enlistan a continuación: -----

No.	Licitantes	Escrito de Interés en Participar	Número de preguntas
1	CONSUTURA MEXICANA, S.A. DE C.V.	Sí presenta	29

ACTA CORRESPONDIENTE A LA JUNTA DE ACLARACIONES DE LA LICITACIÓN PÚBLICA NACIONAL PRESENCIAL NO. LP-INE-074/2023, PARA LA ADQUISICIÓN Y DISTRIBUCIÓN DE PRENDAS DE IDENTIFICACIÓN PARA LAS Y LOS SUPERVISORES ELECTORALES Y CAPACITADORES ASISTENTES ELECTORALES QUE PARTICIPARÁN EN EL PROCESO ELECTORAL FEDERAL 2023-2024

No.	Licitantes	Escrito de Interés en Participar	Número de preguntas
2	ABEL ALEJANDRO CABRERA RODRIGUEZ	Sí presenta	6
3	ABC UNIFORMES S.A. DE C.V.	Sí presenta	2
4	AGEDA CONSULTORES SA DE CV	Sí presenta	4
5	CONFECCIONES ISAAC, S.A. DE C.V	incompleto	9
6	GRUPO EMPRESARIAL DZMUNDY, S.A. DE C.V.	Sí presenta	5
7	Industrias Haber's S.A. de C.V.	Sí presenta	6
8	GCS Imagen Empresarial, S.A. de C.V	Sí presenta	6
9	Orbito Trama S.A. de C.V.	Incompleto	0
<b>Total</b>			<b>67</b>

Se asienta en la presente acta que conforme lo indica el numeral 6.1.2 Solicitud de Aclaraciones inciso b) de la convocatoria, las solicitudes de aclaración que se han relacionado fueron enviadas y recibidas en tiempo conforme a lo establecido en la convocatoria.

En el acto se dan a conocer modificaciones por parte del área técnica-requirente mismas que forman parte de la presente acta como el **Anexo 1 "Modificaciones"**.

Siguiendo con el **cuarto punto** del orden del día, se dieron a conocer las solicitudes de aclaración presentadas por los licitantes y las respuestas proporcionadas por el área técnica-requirente, mismas que se relacionan en el **Anexo 2 "Solicitud de aclaraciones"** y que forman parte integrante de la presente acta.

**ACTA CORRESPONDIENTE A LA JUNTA DE ACLARACIONES DE LA LICITACIÓN PÚBLICA NACIONAL PRESENCIAL NO. LP-INE-074/2023, PARA LA ADQUISICIÓN Y DISTRIBUCIÓN DE PRENDAS DE IDENTIFICACIÓN PARA LAS Y LOS SUPERVISORES ELECTORALES Y CAPACITADORES ASISTENTES ELECTORALES QUE PARTICIPARÁN EN EL PROCESO ELECTORAL FEDERAL 2023-2024**

Acto seguido se dio oportunidad a los licitantes asistentes de realizar preguntas respecto de las respuestas proporcionadas por el área técnica-requigente; el licitante que se lista a continuación realizó repreguntas respecto de las que les son propias, mismas que fueron respondidas en el mismo acto y forman parte de la presente acta como **Anexo 3 “Repreguntas”**:

No.	Licitante	Núm. de Repreguntas
1	CONSUTURA MEXICANA, S.A. DE C.V.	5
	<b>Total</b>	<b>5</b>

Quien preside preguntó a los licitantes si sus preguntas y repreguntas fueron respondidas de forma clara, a lo que contestaron que sí fueron claras y que no tienen más cuestionamientos que hacer a la convocatoria y a las modificaciones presentadas.

Por lo anterior, se informa que el acto de presentación y apertura de proposiciones se llevará a cabo de forma presencial, de conformidad con lo señalado en el numeral 6.2. Acto de Presentación y Apertura de Proposiciones de la convocatoria **el día 22 de diciembre de 2023 a las 12:00 horas, en la Sala de Juntas de la Dirección de Recursos Materiales y Servicios, Piso 6**, ubicada en Periférico Sur No. 4124, edificio Zafiro II, Colonia Jardines del Pedregal, Álvaro Obregón, C.P. 01900 en la Ciudad de México.

De conformidad con el tercer párrafo del artículo 39 del REGLAMENTO y la fracción V del numeral 6.1.3 de la convocatoria, esta acta formará parte integrante de la misma convocatoria, así como el **Anexo 1 “Modificaciones”, Anexo 2 “Solicitud de Aclaraciones”** y el **Anexo 3 “Repreguntas”**, de tal forma que los licitantes deberán considerar su contenido para la debida integración de sus proposiciones.

A continuación y conforme al **quinto punto** del orden del día de conformidad con lo establecido en el artículo 46 del REGLAMENTO, se firma la presente acta al margen y al calce, sin que la falta de firma de los licitantes reste validez o efectos a la misma.

Para efectos de la notificación y en términos del artículo 46 del REGLAMENTO, a partir de esta fecha se pone a disposición de los licitantes que no hayan asistido a esta junta de aclaraciones, copia de la presente acta, por un término de 5 (cinco) días hábiles, en los estrados de la Dirección de Recursos Materiales y Servicios, sita en Periférico Sur número 4124, sexto piso, Colonia Jardines del Pedregal, Álvaro Obregón; siendo de la exclusiva responsabilidad de los licitantes, acudir a enterarse de su contenido y obtener copia de la misma. La información también estará disponible en la dirección electrónica: <https://ine.mx/licitaciones-contrataciones-presenciales/>.

**ACTA CORRESPONDIENTE A LA JUNTA DE ACLARACIONES DE LA LICITACIÓN PÚBLICA NACIONAL PRESENCIAL NO. LP-INE-074/2023, PARA LA ADQUISICIÓN Y DISTRIBUCIÓN DE PRENDAS DE IDENTIFICACIÓN PARA LAS Y LOS SUPERVISORES ELECTORALES Y CAPACITADORES ASISTENTES ELECTORALES QUE PARTICIPARÁN EN EL PROCESO ELECTORAL FEDERAL 2023-2024**









En caso de advertir alguna irregularidad durante la sustanciación del presente procedimiento de contratación, se les hace una atenta invitación a hacerlo del conocimiento del Órgano Interno de Control de este Instituto, a través del Sistema Electrónico de Denuncias Públicas DenunciaINE, accesible a la siguiente dirección electrónica: <https://denuncias-oic.ine.mx/>. -----

Finalmente, no habiendo otro punto que tratar, se da por terminada la presente Junta de Aclaraciones, siendo las 19:00 horas del mismo día de su inicio. -----

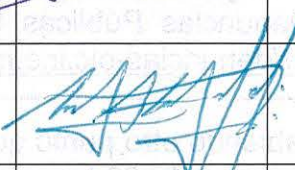
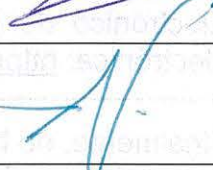

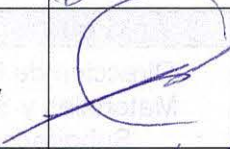



**Por el Instituto Nacional Electoral:**

Nombre	Área que representa	Firma	Rúbrica
María del Rocío Paz Guerrero	Dirección de Recursos Materiales y Servicios / Subdirección de Adquisiciones		
Erika Rodríguez Lagunes	Dirección Jurídica		
David Ledesma Flores	Dirección Jurídica		
César Iván Rodríguez Sánchez	Órgano Interno de Control		
Pablo Mañón Luque	Órgano Interno de Control		
Paola Jocelyn Rulfo Hernández	Órgano Interno de Control		
Silvia Gómez Cárdenas	Órgano Interno de Control		

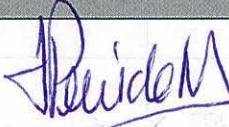
**ACTA CORRESPONDIENTE A LA JUNTA DE ACLARACIONES DE LA LICITACIÓN PÚBLICA NACIONAL PRESENCIAL NO. LP-INE-074/2023, PARA LA ADQUISICIÓN Y DISTRIBUCIÓN DE PRENDAS DE IDENTIFICACIÓN PARA LAS Y LOS SUPERVISORES ELECTORALES Y CAPACITADORES ASISTENTES ELECTORALES QUE PARTICIPARÁN EN EL PROCESO ELECTORAL FEDERAL 2023-2024**

José Alberto Bueno Saldaña	Dirección Ejecutiva de Capacitación Electoral y Educación Cívica		
Antonio Nava Valdez	Dirección Ejecutiva de Capacitación Electoral y Educación Cívica		
Claudia Verónica Martínez Pérez	Dirección Ejecutiva de Capacitación Electoral y Educación Cívica		
Vanessa Manrique Tirado	Dirección Ejecutiva de Capacitación Electoral y Educación Cívica		
Jorge Adán Matías Garnica	Dirección Ejecutiva de Capacitación Electoral y Educación Cívica		

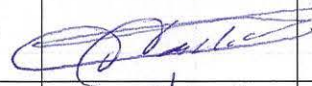
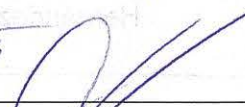
**Por los licitantes:**

Nombre de la empresa	Nombre del representante y correo electrónico	Firma	Rúbrica
CONSUTURA MEXICANA, S.A. DE C.V.	Tomás Peniche Mendoza <a href="mailto:tpeniche@consutura.com.mx">tpeniche@consutura.com.mx</a>		
CONFECCIONES ISAAC, S.A. DE C.V.	Víctor Manuel Arzate <a href="mailto:confeccionesisaac@outlok.com">confeccionesisaac@outlok.com</a>		
Magnocom S.A. de C.V.	María de la Luz Torres Lara <a href="mailto:ventas@magnocom.com">ventas@magnocom.com</a>		
ABC UNIFORMES S.A. DE C.V.	Guillermo Gómez Herrera <a href="mailto:ventas@abcuniformes.mx">ventas@abcuniformes.mx</a>		
IQ Orgullo de Pertenencia, S.A. de C.V.	Violeta García Garrido <a href="mailto:violeta.garcia@iqimagen.com">violeta.garcia@iqimagen.com</a>		



ACTA CORRESPONDIENTE A LA JUNTA DE ACLARACIONES DE LA LICITACIÓN PÚBLICA NACIONAL PRESENCIAL NO. LP-INE-074/2023, PARA LA ADQUISICIÓN Y DISTRIBUCIÓN DE PRENDAS DE IDENTIFICACIÓN PARA LAS Y LOS SUPERVISORES ELECTORALES Y CAPACITADORES ASISTENTES ELECTORALES QUE PARTICIPARÁN EN EL PROCESO ELECTORAL FEDERAL 2023-2024

----- FIN DEL ACTA -----

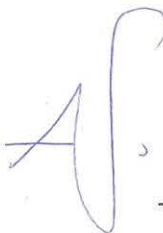
The page contains approximately 15 handwritten signatures in blue ink, scattered across the lower half of the document. The signatures vary in style, with some being very stylized and others more legible. They are positioned to the right of the 'FIN DEL ACTA' line.A large, prominent handwritten signature in blue ink is located at the bottom left corner of the page, extending upwards and to the right.

**ACTA DE JUNTA DE ACLARACIONES DE LA LICITACIÓN PÚBLICA NACIONAL PRESENCIAL NO. LP-INE-074/2023, PARA LA ADQUISICIÓN Y DISTRIBUCIÓN DE PRENDAS DE IDENTIFICACIÓN PARA LAS Y LOS SUPERVISORES ELECTORALES Y CAPACITADORES ASISTENTES ELECTORALES QUE PARTICIPARÁN EN EL PROCESO ELECTORAL FEDERAL 2023-2024**

**Anexo 1**

**Modificaciones**

A cluster of approximately seven handwritten signatures in blue ink, located in the upper right quadrant of the page. The signatures are stylized and vary in complexity.A handwritten signature in blue ink, located on the left side of the page, consisting of a large, sweeping stroke.A collection of handwritten signatures in blue ink, located in the lower right quadrant of the page. There are about five distinct signatures, some appearing as simple strokes and others as more complex scribbles.

**JUNTA DE ACLARACIONES DE LA LICITACIÓN PÚBLICA NACIONAL PRESENCIAL NO. LP-INE-074/2023, PARA LA CONTRATACIÓN DE ADQUISICIÓN DE PRENDAS DE IDENTIFICACIÓN PARA LAS Y LOS SUPERVISORES ELECTORALES Y CAPACITADORES ASISTENTES ELECTORALES DE LOS PROCESOS ELECTORALES QUE PARTICIPARÁN EN EL PROCESO ELECTORAL FEDERAL 2023-2024.**

**Anexo 1**

**Modificaciones**

**Modificación 1**

**Referencia: APÉNDICE 2. Fichas técnicas**

**A.3. (anexo 1) FICHA TÉCNICA MOCHILA AJUSTADA**

- a) Se agrega como última fila en la tabla, página 6/6: TOLERANCIA GENERAL +/- 1 cm
- b) Se agrega en la página 5/6: Cinta de polipropileno de 1" color negro en los bordes
- c) Se agrega en la página 5/6: Largo de las cintas cosidas en el tirante y que llevan hebilla de 3 pasos
- d) Se agrega en la página 2/6: Asa superior de polipropileno color negro 2.5 cm
- e) Se agrega en la página 5/6: 50 cm Cinta color negro cosida en la parte de los triángulos que llegan a las hebillas de 3 pasos para sujetar los tirantes al cuerpo
- f) Se agrega en la tabla, página 6/6: Hebilla pasacinto de 3 pasos de plástico color negro

Se adjunta a la presente Acta, la ficha técnica considerando las modificaciones señaladas.

**Modificación 2**

**Referencia: APÉNDICE 2. Fichas técnicas**

**A.3. (anexo 1) Ficha Técnica 1\_Mochila, página 1/6**

**DICE:**

B) Pestaña de tela reflejante gris. Deberá ubicarse en la pestaña delantera que se observa en la parte frontal debajo del logo del INE

**DEBE DECIR:** B) Pestaña de tela reflejante gris **Fotolumínica**. Deberá ubicarse en la pestaña delantera que se observa en la parte frontal debajo del logo del INE

**Modificación 3**

**Referencia: APÉNDICE 2. Fichas técnicas**

**A.3. (anexo 1) Ficha Técnica 1\_Mochila, página 5/6**

**DICE:**

Llevar malla tipo sándwich también conocida como malla bondeada o mesh mondeado, en la parte inferior de los tirantes

**JUNTA DE ACLARACIONES DE LA LICITACIÓN PÚBLICA NACIONAL PRESENCIAL NO. LP-INE-074/2023, PARA LA CONTRATACIÓN DE ADQUISICIÓN DE PRENDAS DE IDENTIFICACIÓN PARA LAS Y LOS SUPERVISORES ELECTORALES Y CAPACITADORES ASISTENTES ELECTORALES DE LOS PROCESOS ELECTORALES QUE PARTICIPARÁN EN EL PROCESO ELECTORAL FEDERAL 2023-2024.**

**Anexo 1**

**Modificaciones**

**DEBE DECIR:** Llevan malla tipo sándwich color **negro** también conocida como malla bondeada o mesh mondeado, en la parte inferior de los tirantes

**Modificación 4**

Referencia: APÉNDICE 2. Fichas técnicas

A.3. (anexo 1) Ficha Técnica 1\_Mochila, página 6/6

**DICE:**

Plástico reflejante color gris

**DEBE DECIR:** Tela reflejante gris Fotolumínica.

**Modificación 5**

Referencia: APÉNDICE 2. Fichas técnicas

FICHA TÉCNICA GORRA AJUSTADA

Se agrega como última fila en la tabla, página 2/3: F. ANCHO CUBRE CUELLO INFERIOR

**Modificación 6**

Referencia: APÉNDICE 2. Fichas técnicas

FICHA TÉCNICA CHAMARRAS AJUSTADAS

**DICE:**

B) ANCHO MANGA

**DEBE DECIR:** B) LARGO SISA

**Modificación 7**

Referencia: Numeral 2 Instrucciones para elaborar la oferta técnica y la oferta económica y numeral 4.3 Contenido de la oferta económica de la convocatoria.

**DICE:**

Numeral 2, inciso c:

"...se indica a los LICITANTES que sólo podrán presentar una proposición para la partida única objeto del presente procedimiento de contratación..."

**DEBE DECIR:**

Página 2 de 3

**JUNTA DE ACLARACIONES DE LA LICITACIÓN PÚBLICA NACIONAL PRESENCIAL NO. LP-INE-074/2023, PARA LA CONTRATACIÓN DE ADQUISICIÓN DE PRENDAS DE IDENTIFICACIÓN PARA LAS Y LOS SUPERVISORES ELECTORALES Y CAPACITADORES ASISTENTES ELECTORALES DE LOS PROCESOS ELECTORALES QUE PARTICIPARÁN EN EL PROCESO ELECTORAL FEDERAL 2023-2024.**

**Anexo 1**

**Modificaciones**

“...se indica a los LICITANTES que sólo podrán presentar una proposición para la(s) partida(s) para la(s) que participen, objeto del presente procedimiento de contratación...”

**El resto del numeral permanece sin cambios.**

**DICE:**

**Numeral 4.3:** “...La oferta económica deberá ser presentada para la partida única objeto del presente procedimiento...”

**DEBE DECIR:**

“...La oferta económica deberá ser presentada para la(s) partida(s) para la(s) que participe, objeto del presente procedimiento...”

**El resto del numeral permanece sin cambios.**

-----fin de texto-----

FIRMADO POR: NAVA VALDEZ ANTONIO  
AC: Autoridad Certificadora del Instituto  
Nacional Electoral  
ID: 2601023  
HASH:  
966C84FD52768E33BA4F8317E9933F66026E7EEEA2A878  
9347E6E220B30E11A8

FIRMADO POR: BARRAZA LEON SANDRA OLIVIA  
AC: Autoridad Certificadora del Instituto  
Nacional Electoral  
ID: 2601023  
HASH:  
966C84FD52768E33BA4F8317E9933F66026E7EEEA2A878  
9347E6E220B30E11A8

FIRMADO POR: SOSA MARTINEZ VERONICA ISABEL  
AC: Autoridad Certificadora del Instituto  
Nacional Electoral  
ID: 2601023  
HASH:  
966C84FD52768E33BA4F8317E9933F66026E7EEEA2A878  
9347E6E220B30E11A8

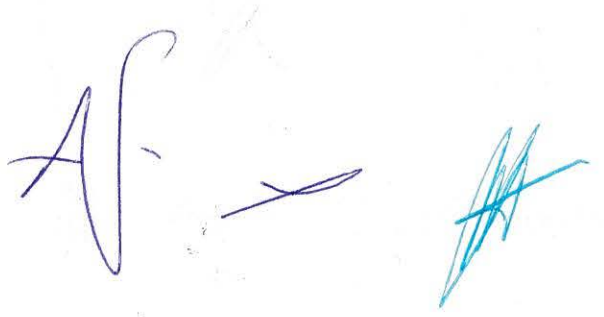
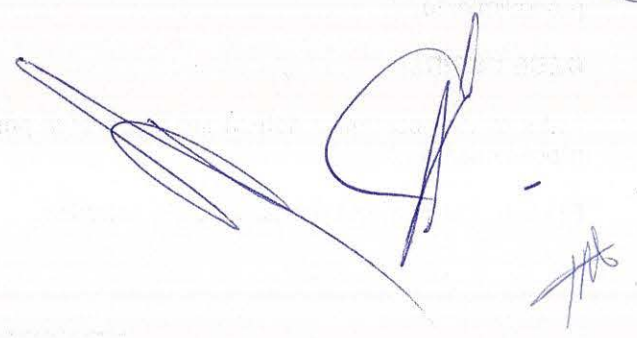

ACTA DE JUNTA DE ACLARACIONES DE LA LICITACIÓN PÚBLICA NACIONAL PRESENCIAL NO. LP-INE-074/2023, PARA LA ADQUISICIÓN Y DISTRIBUCIÓN DE PRENDAS DE IDENTIFICACIÓN PARA LAS Y LOS SUPERVISORES ELECTORALES Y CAPACITADORES ASISTENTES ELECTORALES QUE PARTICIPARÁN EN EL PROCESO ELECTORAL FEDERAL 2023-2024

Anexo 2

Solicitud de Aclaraciones

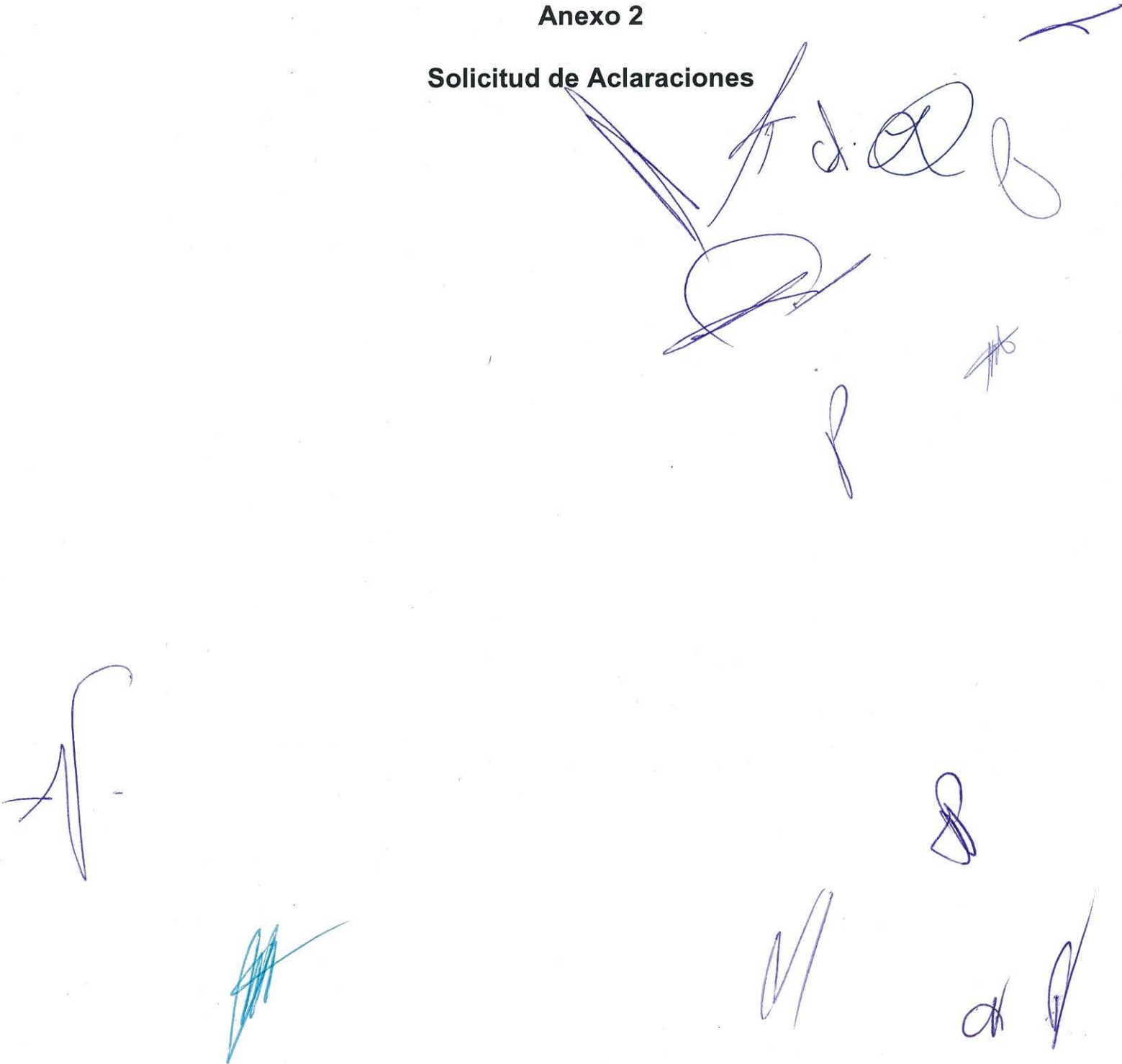

The page contains several handwritten signatures in blue ink. One large signature is positioned to the right of the 'Solicitud de Aclaraciones' header. Below it, there are several smaller, more scribbled signatures. In the lower-left area, there is a signature in blue ink. In the lower-right area, there are two more signatures, one of which appears to be a stylized 'S' or '8'.

**JUNTA DE ACLARACIONES DE LA LICITACIÓN PÚBLICA NACIONAL PRESENCIAL NO. LP-INE-074/2023, PARA LA CONTRATACIÓN DE ADQUISICIÓN DE PRENDAS DE IDENTIFICACIÓN PARA LAS Y LOS SUPERVISORES ELECTORALES Y CAPACITADORES ASISTENTES ELECTORALES DE LOS PROCESOS ELECTORALES QUE PARTICIPARÁN EN EL PROCESO ELECTORAL FEDERAL 2023-2024.**

**Anexo 2**

**Solicitudes de Aclaración**

Nombre del LICITANTE: CONSUTURA MEXICANA, S.A. DE C.V.					
Licitación Pública Nacional Presencial número LP-INE-074/2023					
"Adquisición y distribución de prendas de identificación para Supervisores y Capacitadores que participarán en el Proceso Electoral Federal 2023-2024"					
Núm. de pregunta	Página de la convocatoria	Ref. (Número, inciso, etc.)	Pregunta	Respuesta	Área que responde
1	13	1.2 y 1.10	<p>En el tercer párrafo, la convocante indica que el presupuesto está condicionado a la aprobación de la Cámara de Diputados y del Consejo General del INE. Sin embargo, en el segundo párrafo, indica que si cuentan con presupuesto autorizado. Solicito a la convocante precise si está en condiciones de cumplir con el pago de los bienes requeridos en el tiempo indicado en el numeral 1.10 de las bases, considerando que el contrato objeto de ésta licitación se firmaría en la primera semana de Enero 2024, y la primera sesión ordinaria de la Cámara de Diputados sería en la primera semana de Febrero de 2024. Lo anterior supondría que estarían adquiriendo prendas sin la certeza de contar con presupuesto autorizado por dicha Cámara.1</p>	<p>Sí, el Instituto está en condiciones de cumplir con el pago de los bienes objeto de la adquisición. Dicho pago se realizará de conformidad con el numeral 1.10 "Condiciones de pago" de la Convocatoria, que refiere que se realizará en una sola exhibición por partidas, una vez concluida la entrega de la totalidad de las prendas de identificación.</p> <p>Motivo por el cual, si la entrega de la totalidad de las prendas se realizara en el mes de marzo del 2024, se estaría en posibilidad de efectuarse el pago en el mismo mes.</p> <p>En cumplimiento a lo establecido en el último párrafo del artículo 29 de las POBALINES, con respecto al presupuesto, que refiere: "Cuando el Contrato se haya formalizado, éste se registrará en el sistema o herramienta tecnológica que se encuentre vigente en el Instituto con la finalidad de comprometer los recursos presupuestales, en un</p>	<p>Dirección Ejecutiva de Capacitación Electoral y Educación Cívica</p>



**JUNTA DE ACLARACIONES DE LA LICITACIÓN PÚBLICA NACIONAL PRESENCIAL NO. LP-INE-074/2023, PARA LA CONTRATACIÓN DE ADQUISICIÓN DE PRENDAS DE IDENTIFICACIÓN PARA LAS Y LOS SUPERVISORES ELECTORALES Y CAPACITADORES ASISTENTES ELECTORALES DE LOS PROCESOS ELECTORALES QUE PARTICIPARÁN EN EL PROCESO ELECTORAL FEDERAL 2023-2024.**

**Anexo 2**

**Solicitudes de Aclaración**

				<p>plazo no mayor a 30 días naturales contados a partir de que la Dirección Ejecutiva de Administración ponga a disposición el Presupuesto aprobado para el ejercicio fiscal que corresponda".</p> <p>Esta consideración aplica a todos los licitantes.</p>	
2	13	1.4.1.	<p>La convocante solicita entrega en 62 días a partir del día 01 Enero de 2024, lo cual indica que la fecha de entrega sería el Domingo 3 de Marzo. Considerando que tanto la fecha de inicio, como la fecha de entrega son días inhábiles para nosotros, solicito a la Convocante permita la entrega de los bienes no más tarde del día Lunes 4 de Marzo de 2024 ó que permita la entrega a los 64 días a partir del 1 de Enero de 2024.</p>	<p>Como se muestra íntegramente en la Convocatoria, los plazos están señalados en días naturales, motivo por el cual no es posible atender su petición de ajuste de fechas.</p>	<p>Dirección Ejecutiva de Capacitación Electoral y Educación Cívica</p>
3	13	1.4.1.	<p>Solicito a la convocante precise si se nos permite efectuar entregas parciales por domicilios completos indicados en el Apendice 2, Pautas de Distribución...</p>	<p>Sí es posible hacer entregas parciales en las "Entidades", siempre y cuando las entregas en los 37 "Domicilios" señalados en la Pauta de Distribución de las prendas de identificación para las y los Supervisores Electorales y Capacitadores Asistentes Electorales que participarán en el Proceso Electoral Federal 2023-2024, se realicen de manera completa. No obstante a lo anterior, conforme al numeral 1.10 Condiciones de pago de la convocatoria, el pago se realizará en una sola</p>	<p>Dirección Ejecutiva de Capacitación Electoral y Educación Cívica</p>

**JUNTA DE ACLARACIONES DE LA LICITACIÓN PÚBLICA NACIONAL PRESENCIAL NO. LP-INE-074/2023, PARA LA CONTRATACIÓN DE ADQUISICIÓN DE PRENDAS DE IDENTIFICACIÓN PARA LAS Y LOS SUPERVISORES ELECTORALES Y CAPACITADORES ASISTENTES ELECTORALES DE LOS PROCESOS ELECTORALES QUE PARTICIPARÁN EN EL PROCESO ELECTORAL FEDERAL 2023-2024.**

**Anexo 2**

**Solicitudes de Aclaración**

				exhibición por partida, una vez concluida la entrega de la totalidad de los bienes.	
4	31	7.2.1.	En caso de ser adjudicados, ¿Podemos enviar fianza de cumplimiento del 15% valor contrato antes de IVA, vía correo electrónico? ¿A que correos?	En caso de resultar adjudicado, el PROVEEDOR deberá presentar la garantía de cumplimiento del contrato dentro de los 10 (diez) días naturales siguientes a la formalización del contrato, por la cantidad correspondiente al 15% (quince por ciento) del monto total del contrato, sin incluir el Impuesto al Valor Agregado a los correos electrónicos: <a href="mailto:lucia.galván@ine.mx">lucia.galván@ine.mx</a> , <a href="mailto:alonso.rodriguez@ine.mx">alonso.rodriguez@ine.mx</a> y <a href="mailto:alejandro.garciav@ine.mx">alejandro.garciav@ine.mx</a>	Dirección Ejecutiva de Administración
5	34	13	¿La empresa adjudicada está obligada por Pobalines, a aceptar ampliación del contrato en cantidad de hasta el 20% con el mismo precio?	En caso de que se requiera la ampliación por un porcentaje adicional, el área requirente solicitará la anuencia del proveedor adjudicado para respetar el precio ofertado.  De conformidad con los artículos 56 y 61 del REGLAMENTO, el área requirente podrá, dentro de su presupuesto aprobado y disponible, bajo su responsabilidad y por razones fundadas y explícitas, solicitar a la Dirección de Recursos Materiales y Servicios el incremento del monto del contrato o de la cantidad de bienes solicitados mediante modificaciones a sus contratos vigentes, siempre que las modificaciones no rebasen, en conjunto, el 20% (veinte por ciento) del monto o cantidad de los conceptos o volúmenes establecidos originalmente y el precio de los	Dirección Ejecutiva de Capacitación Electoral y Educación Cívica  Dirección Ejecutiva de Administración

**JUNTA DE ACLARACIONES DE LA LICITACIÓN PÚBLICA NACIONAL PRESENCIAL NO. LP-INE-074/2023, PARA LA CONTRATACIÓN DE ADQUISICIÓN DE PRENDAS DE IDENTIFICACIÓN PARA LAS Y LOS SUPERVISORES ELECTORALES Y CAPACITADORES ASISTENTES ELECTORALES DE LOS PROCESOS ELECTORALES QUE PARTICIPARÁN EN EL PROCESO ELECTORAL FEDERAL 2023-2024.**

**Anexo 2**

**Solicitudes de Aclaración**

				bienes, arrendamientos o servicios, sea igual al pactado originalmente.	
6	40	Anexo 1, 1.2	Solicito a la convocante permita tolerancias en medidas, del +-3% toda vez que los productos requeridos son confeccionados a mano, y no en máquinas automáticas. Considere la convocante que en la ficha técnica de la mochila, solicitan que una medida de la espalda sea de 25.91 cms. y la medida del triángulo 5.66 cms. Es imposible lograr que estos parámetros sean iguales en 27,713 mochilas.	La tolerancia general para mochila será de +/-1 cm. De conformidad con la modificación 1 del Anexo 1 modificaciones.	Dirección Ejecutiva de Capacitación Electoral y Educación Cívica
7	Varias	Varias	En el documento de la convocatoria, la convocante indica en repetidas ocasiones que el horario de sus oficinas en Tlalpan es de lunes a domingo. ¿Es esto correcto?	Es correcto el horario de oficina será de las 10:00 a las 18:00 horas.	Dirección Ejecutiva de Capacitación Electoral y Educación Cívica
8	Varias	Varias	En caso afirmativo, ¿la empresa adjudicada está obligada a responder y atender al Instituto en días sábados y domingos de 9:00 a 18:00?	Es correcto, lo anterior ya que, con fundamento en el artículo 97 de la Ley General de Instituciones y Procedimientos Electorales, durante los procesos electorales federales, todos los días y horas son hábiles.	Dirección Ejecutiva de Capacitación Electoral y Educación Cívica

**JUNTA DE ACLARACIONES DE LA LICITACIÓN PÚBLICA NACIONAL PRESENCIAL NO. LP-INE-074/2023, PARA LA CONTRATACIÓN DE ADQUISICIÓN DE PRENDAS DE IDENTIFICACIÓN PARA LAS Y LOS SUPERVISORES ELECTORALES Y CAPACITADORES ASISTENTES ELECTORALES DE LOS PROCESOS ELECTORALES QUE PARTICIPARÁN EN EL PROCESO ELECTORAL FEDERAL 2023-2024.**

**Anexo 2**

**Solicitudes de Aclaración**

9	40	Anexo 1, 1.2.	La convocante solicita cumplimiento de la norma NMX-A-084 para la partida 2. En el Anexo 1 Ficha Técnica indica "poliéster". Solicito a la convocante precise que sea 100% polyester.	Sí, la tela deberá ser 100% poliéster con base en la página 6 de 6 de la ficha técnica.	Dirección Ejecutiva de Capacitación Electoral y Educación Cívica
10	40	Anexo 1, 1.2.	La convocante solicita cumplimiento de la norma NOM-004-SE-2021 para la partida 2. Solicito a la convocante precise cual es el resultado que espera para esta prueba.	<p>Conforme a la convocatoria, se ... incluyan información de los rubros que refiere la norma:</p> <p>I. La información del responsable del producto</p> <p>II. País de origen</p> <p>III. La composición de fibras (descripción de insumos)</p> <p>IV. Las instrucciones de cuidado (conservación y limpieza)</p> <p>V. Las tallas de las prendas y dimensiones o medidas en la ropa de casa y textiles</p>	Dirección Ejecutiva de Capacitación Electoral y Educación Cívica
11	40	Anexo 1, 1.2.	La convocante solicita cumplimiento de la norma NMX-083 para la partida 2. Solicito a la convocante precise cual es el resultado que requiere para esta prueba, y si aplica para la partida 2, toda vez que la mochila no es una prenda de vestir.	La Convocatoria señala que el "Instituto podrá enviar las muestras" y su objetivo es que se cumpla con la norma oficial que consiste en que "cumpla con las dimensiones correctas de la ficha técnica, tomando en cuenta la tolerancia referida previamente."	Dirección Ejecutiva de Capacitación Electoral y Educación Cívica

**JUNTA DE ACLARACIONES DE LA LICITACIÓN PÚBLICA NACIONAL PRESENCIAL NO. LP-INE-074/2023, PARA LA CONTRATACIÓN DE ADQUISICIÓN DE PRENDAS DE IDENTIFICACIÓN PARA LAS Y LOS SUPERVISORES ELECTORALES Y CAPACITADORES ASISTENTES ELECTORALES DE LOS PROCESOS ELECTORALES QUE PARTICIPARÁN EN EL PROCESO ELECTORAL FEDERAL 2023-2024.**

**Anexo 2**

**Solicitudes de Aclaración**

12	40	Anexo 1, 1.2.	La convocante solicita cumplimiento de la norma NMX-A-109 para la partida 2. Solicito a la convocante precise cual es el resultado que requiere para esta prueba de resistencia al rasgado. Solicito se nos proporcione el valor en Newtons o en kg fuerza.	la Convocatoria señala que el "Instituto podrá enviar las muestras" y su objetivo es que se cumpla con la norma oficial que consiste en que: " validar la resistencia de al menos 40 Newtons.	Dirección Ejecutiva de Capacitación Electoral y Educación Cívica
13	40	Anexo 1, 1.2.	La convocante solicita cumplimiento de la norma NMX-A-109 para la partida 2. Solicito a la convocante precise cual es el resultado que requiere para esta prueba de resistencia al rasgado. Solicito se nos proporcione el valor en Newtons o en kg fuerza.	la Convocatoria señala que el "Instituto podrá enviar las muestras" y su objetivo es que se cumpla con la norma oficial que consiste en que: " validar la resistencia de al menos 40 Newtons.	Dirección Ejecutiva de Capacitación Electoral y Educación Cívica
14	42	2 d)	¿Es requisito que personal del adjudicado entregue personalmente los materiales en cada domicilio señalado, ó es posible también usar servicios de paquetería?	Es posible hacer uso de servicio de paquetería, siempre y cuando se cuenten con las remisiones de todas las entregas conforme a lo señalado en el inciso d) del Anexo 1 de la convocatoria.	Dirección Ejecutiva de Capacitación Electoral y Educación Cívica
15	40	1.3	Solicito a la convocante exhiba las muestras de las prendas con las que cuenta en la junta de aclaraciones, pues las solicitudes que hemos enviado a los correos indicados en bases no han sido atendidas.	Sí se exhibirán las muestras en la Junta de aclaraciones y con la finalidad de garantizar igualdad de condiciones para todos los licitantes, así mismo se pondrán a disposición las muestras de las prendas de lunes 18 al miércoles 20 de diciembre del año en curso, en un horario de 11:00 a 14:00 horas en las oficinas de la Dirección de Capacitación Electoral o de la Dirección de Difusión y Campañas Institucionales, ubicadas en Viaducto Tlalpan, número 100, edificio "C", 3er	Dirección Ejecutiva de Capacitación Electoral y Educación Cívica

**JUNTA DE ACLARACIONES DE LA LICITACIÓN PÚBLICA NACIONAL PRESENCIAL NO. LP-INE-074/2023, PARA LA CONTRATACIÓN DE ADQUISICIÓN DE PRENDAS DE IDENTIFICACIÓN PARA LAS Y LOS SUPERVISORES ELECTORALES Y CAPACITADORES ASISTENTES ELECTORALES DE LOS PROCESOS ELECTORALES QUE PARTICIPARÁN EN EL PROCESO ELECTORAL FEDERAL 2023-2024.**

**Anexo 2**

**Solicitudes de Aclaración**

				piso, Colonia Arenal Tepepan, Tlalpan, C.P. 14610, CDMX.	
16	1	Anexo Partida 2	2	<p>Forma de empaque. La convocante señala domicilios que contienen paquetes a varios destinos finales. Con el objetivo de economizar fletes y empaques, solicito a la convocante que dentro de una misma caja se pueda enviar varios destinos finales, separando las piezas de cada destino final en bolsa de polietileno. ¿O requiere la convocante que cada destino vaya en una caja individual? Por ejemplo, hacer una caja con 1 pieza para Tapachula ó colocar 1 pieza para Tapachula, dentro de una de las cajas de Comitán de Domínguez, identificándola en una bolsa independiente.</p>	<p>Conforme al inciso c) del Anexo 1 de la convocatoria, el proveedor adjudicado podrá empaquetar libremente, siempre y cuando la rotulación de cada distrito contenga la información requerida.</p> <p>Dirección Ejecutiva de Capacitación Electoral y Educación Cívica</p>
17	1	Anexo 2		<p>Tipo de empaque. ¿Requiere la convocante que las prendas para identificación vayan en bolsas negras, ó en cajas ó en cajas flejadas ó en algún tipo especial de empaque? Lo anterior, considerando que la convocante todavía tiene que efectuar distribución a destinos finales.</p>	<p>Conforme al inciso c) del Anexo 1 de la convocatoria, el proveedor adjudicado podrá empaquetar libremente, siempre y cuando se garantice la entrega sin daño a las prendas.</p> <p>Dirección Ejecutiva de Capacitación Electoral y Educación Cívica</p>
18	42	2 d)		<p>¿Los domicilios para la entrega de las prendas de identificación laboran sábados y domingos, de 9:00 a 18:00? ¿La empresa adjudicada puede entregar en</p>	<p>Sí, para garantizar la recepción se solicita a quien(es) resulte(n) adjudicado(s) notificar, con al menos 24 horas de anticipación, la entrega programada en fines de semana a las Administradoras del Contrato o el Supervisor del</p> <p>Dirección Ejecutiva de Capacitación Electoral y Educación Cívica</p>

**JUNTA DE ACLARACIONES DE LA LICITACIÓN PÚBLICA NACIONAL PRESENCIAL NO. LP-INE-074/2023, PARA LA CONTRATACIÓN DE ADQUISICIÓN DE PRENDAS DE IDENTIFICACIÓN PARA LAS Y LOS SUPERVISORES ELECTORALES Y CAPACITADORES ASISTENTES ELECTORALES DE LOS PROCESOS ELECTORALES QUE PARTICIPARÁN EN EL PROCESO ELECTORAL FEDERAL 2023-2024.**

**Anexo 2**

**Solicitudes de Aclaración**

			sábados y domingos en dichos domicilios en el horario y días señalados?	Contrato para coordinar la recepción oportuna de los bienes.	
19	1/6	A.3 Ficha técnica mochila	¿Requiere la convocante de alguna característica especial para el reflejante solicitado? (Iridiscente, fotolumínico)	Sí. Pestaña de tela reflejante gris fotolumínico. De conformidad con la modificación 2 del Anexo 1 modificaciones.	Dirección Ejecutiva de Capacitación Electoral y Educación Cívica
20	6/6	A.3 Ficha técnica mochila	Agradeceré a la convocante indique el tipo de hilo que sea empleemos para la costura de la mochila, pudiendo ser 100% algodón, 100% poliéster ó 100% nylon (Más resistente)	El licitante es libre de elegir siempre y cuando se garantice la calidad y la resistencia previamente señalada.	Dirección Ejecutiva de Capacitación Electoral y Educación Cívica
21	5/6	A.3 Ficha técnica mochila	¿La malla sandwich se colocará en la parte inferior del tirante ó en la parte interior del tirante? ¿Esta malla sandwich es de color negro?	Sí. La malla sandwich se colocará en la parte interior del tirante. Sí, la malla sandwich será de color negro. De conformidad con la modificación 3 del Anexo 1 modificaciones.	Dirección Ejecutiva de Capacitación Electoral y Educación Cívica
22	5/6	A.3 Ficha técnica mochila	¿Los tirantes llevan en su contorno cinta polipropileno de 1" color negro?	Es correcto. Los tirantes llevan en su contorno cinta de polipropileno de 1" color negro. De conformidad con la modificación 1.b del Anexo 1 modificaciones.	Dirección Ejecutiva de Capacitación Electoral y Educación Cívica

**JUNTA DE ACLARACIONES DE LA LICITACIÓN PÚBLICA NACIONAL PRESENCIAL NO. LP-INE-074/2023, PARA LA CONTRATACIÓN DE ADQUISICIÓN DE PRENDAS DE IDENTIFICACIÓN PARA LAS Y LOS SUPERVISORES ELECTORALES Y CAPACITADORES ASISTENTES ELECTORALES DE LOS PROCESOS ELECTORALES QUE PARTICIPARÁN EN EL PROCESO ELECTORAL FEDERAL 2023-2024.**

**Anexo 2**

**Solicitudes de Aclaración**

23	3/6	A.3 Ficha técnica mochila	Agradeceré a la convocante indique el largo de las cintas cosidas en el tirante y que llevan la hebilla de 3 pasos. Sugiero 10 cms.	Es correcto. Largo de las cintas cosidas en el tirante y que llevan hebilla de 3 pasos: 10 centímetros. De conformidad con la modificación 1.c del Anexo 1 modificaciones.	Dirección Ejecutiva de Capacitación Electoral y Educación Cívica
24	4/6	A.3 Ficha técnica mochila	¿Requiere la convocante un ancho específico para el asa de mano elaborado con cinta polipropileno ubicada en la parte superior de la mochila? Recomendamos 2.5 cms.	Es correcto. Asa de mano elaborado con cinta de polipropileno ubicada en la parte superior de la mochila: 2.5 centímetros. De conformidad con la modificación 1.d del Anexo 1 modificaciones.	Dirección Ejecutiva de Capacitación Electoral y Educación Cívica
25	4/6	A.3 Ficha técnica mochila	¿Requiere la convocante un color específico para el asa de mano, ubicada en la parte superior de la mochila? Recomendamos color negro.	Color de la asa de mano: Negro. De conformidad con la modificación 1.d del Anexo 1 modificaciones.	Dirección Ejecutiva de Capacitación Electoral y Educación Cívica
26	5/6	A.3 Ficha técnica mochila	La convocante señala las medidas de los dos triángulos que van cosidos en la parte trasera de la mochila, pero no señala la existencia de cinta que sale de dicho triángulo y que llega a las hebillas de 3 pasos para sujetar los tirantes al cuerpo. Agradeceré se indique medida y color de la cinta unida a los triángulos.	Cinta color negra cosida en la parte de los triángulos que llegan a las hebillas de 3 pasos para sujetar los tirantes al cuerpo: 50 , color negro. De conformidad con la modificación 1.e del Anexo 1 modificaciones.	Dirección Ejecutiva de Capacitación Electoral y Educación Cívica
27	5/6	A.3 Ficha técnica mochila	La convocante señala las medidas de los dos triángulos que van cosidos en la parte trasera de la mochila, pero no señala la existencia de cinta que sale de dicho triángulo y que llega a las hebillas de 3 pasos	Cinta color negra cosida en la parte de los triángulos que llegan a las hebillas de 3 pasos para sujetar los tirantes al cuerpo: 50 , color negro. De	Dirección Ejecutiva de Capacitación



**JUNTA DE ACLARACIONES DE LA LICITACIÓN PÚBLICA NACIONAL PRESENCIAL NO. LP-INE-074/2023, PARA LA CONTRATACIÓN DE ADQUISICIÓN DE PRENDAS DE IDENTIFICACIÓN PARA LAS Y LOS SUPERVISORES ELECTORALES Y CAPACITADORES ASISTENTES ELECTORALES DE LOS PROCESOS ELECTORALES QUE PARTICIPARÁN EN EL PROCESO ELECTORAL FEDERAL 2023-2024.**

**Anexo 2**

**Solicitudes de Aclaración**

			para sujetar los tirantes al cuerpo. Agradeceré se indique medida y color de la cinta unida a los triángulos.	conformidad con la modificación 1.e del Anexo 1 modificaciones.	Electoral y Educación Cívica
28	5/6	A.3 Ficha técnica mochila	La convocante solicita su logotipo en vinil reflejante color gris ó blanco. Solicito a la convocante permita el uso de serigrafía de alto realce con tintas reflejantes, pues ese método es más rápido y más económico. Así mismo, ya cuentan con reflejante en la parte inferior del logotipo.	El licitante es libre de elegir si el logotipo lo elabora en vinil reflejante color gris o blanco, o bien si se realiza con serigrafía de alto realce con tintas reflejantes, siempre y cuando se garantice la cualidad reflejante del logotipo.	Dirección Ejecutiva de Capacitación Electoral y Educación Cívica
29	6/6	A.3 Ficha técnica mochila	Agradeceré a la convocante precise que es "pasacinta #8". Esto es lo que se conoce como "pasacinto 1 pulgada". 	No, se requiere hebilla pasacinto de tres pasos de plástico. De conformidad con la modificación 1.f del Anexo 1 modificaciones.	Dirección Ejecutiva de Capacitación Electoral y Educación Cívica

**JUNTA DE ACLARACIONES DE LA LICITACIÓN PÚBLICA NACIONAL PRESENCIAL NO. LP-INE-074/2023, PARA LA CONTRATACIÓN DE ADQUISICIÓN DE PRENDAS DE IDENTIFICACIÓN PARA LAS Y LOS SUPERVISORES ELECTORALES Y CAPACITADORES ASISTENTES ELECTORALES DE LOS PROCESOS ELECTORALES QUE PARTICIPARÁN EN EL PROCESO ELECTORAL FEDERAL 2023-2024.**

**Anexo 2**

**Solicitudes de Aclaración**

Nombre del LICITANTE: ABEL ALEJANDRO CABRERA RODRIGUEZ					
Licitación Pública Nacional Presencial número LP-INE-074/2023					
"Adquisición y distribución de prendas de identificación para Supervisores y Capacitadores que participarán en el Proceso Electoral Federal 2023-2024"					
Núm. de pregunta	Página de la convocatoria	Ref. (Número, inciso, etc.)	Pregunta	Respuesta	Área que responde
1	40	1.2 2° Párrafo	<p>El INSTITUTO podrá enviar las muestras a uno o más laboratorio(s) acreditados por la EMA (Entidad Mexicana de la Acreditación A.C.), para verificar el cumplimiento de las especificaciones técnicas de las muestras de las prendas, así como el cumplimiento de las Normas Oficiales Mexicanas siguientes:</p> <p>1.- NMX-A-084-INNTEX-2015 Identificación y contenido de fibras.</p> <p>2.- NOM-004-SE-2021 Información comercial-Etiquetados de productos</p>	<p>Sí, es correcta su apreciación. El instituto podrá enviar las muestras a un laboratorio acreditado por la EMA conforme al aparato 1.2 Fichas Técnicas, Logo INE, Código QR, Manifiesto de disponibilidad de insumos en el mercado, muestras de las prendas y pruebas de laboratorio del Anexo 1 Especificaciones Técnicas de la convocatoria.</p>	<p>Dirección Ejecutiva de Capacitación Electoral y Educación Cívica</p>

**JUNTA DE ACLARACIONES DE LA LICITACIÓN PÚBLICA NACIONAL PRESENCIAL NO. LP-INE-074/2023, PARA LA CONTRATACIÓN DE ADQUISICIÓN DE PRENDAS DE IDENTIFICACIÓN PARA LAS Y LOS SUPERVISORES ELECTORALES Y CAPACITADORES ASISTENTES ELECTORALES DE LOS PROCESOS ELECTORALES QUE PARTICIPARÁN EN EL PROCESO ELECTORAL FEDERAL 2023-2024.**

**Anexo 2**

**Solicitudes de Aclaración**

Nombre del LICITANTE: ABEL ALEJANDRO CABRERA RODRIGUEZ					
Licitación Pública Nacional Presencial número LP-INE-074/2023					
"Adquisición y distribución de prendas de identificación para Supervisores y Capacitadores que participarán en el Proceso Electoral Federal 2023-2024"					
Núm. de pregunta	Página de la convocatoria	Ref. (Número, inciso, etc.)	Pregunta	Respuesta	Área que responde
			<p>textiles, prendas de vestir, sus accesorios y ropa de casa.</p> <p>3.- NMX-083-INNTEX-2020 Industria del vestido-Método para evaluación de confección y dimensión de prendas.</p> <p>4.- NMX-A-109-INNTEX-2012 Industria textil - Tejidos de calada - Determinación de la resistencia al rasgado por el método del péndulo de descenso libre - Método de prueba.</p> <p><b>Pregunta:</b> ¿Las pruebas de laboratorio se harán en el Laboratorio acreditado por la EMA que elija la Convocante?</p>		

**JUNTA DE ACLARACIONES DE LA LICITACIÓN PÚBLICA NACIONAL PRESENCIAL NO. LP-INE-074/2023, PARA LA CONTRATACIÓN DE ADQUISICIÓN DE PRENDAS DE IDENTIFICACIÓN PARA LAS Y LOS SUPERVISORES ELECTORALES Y CAPACITADORES ASISTENTES ELECTORALES DE LOS PROCESOS ELECTORALES QUE PARTICIPARÁN EN EL PROCESO ELECTORAL FEDERAL 2023-2024.**

**Anexo 2**

**Solicitudes de Aclaración**

Nombre del LICITANTE: ABEL ALEJANDRO CABRERA RODRIGUEZ					
Licitación Pública Nacional Presencial número LP-INE-074/2023					
"Adquisición y distribución de prendas de identificación para Supervisores y Capacitadores que participarán en el Proceso Electoral Federal 2023-2024"					
Núm. de pregunta	Página de la convocatoria	Ref. (Número, inciso, etc.)	Pregunta	Respuesta	Área que responde
2	40	1.2 Párrafo 10	Una vez que el INSTITUTO tenga conocimiento de los resultados de las pruebas le comunicará al LICITANTE los datos del laboratorio para que realice el pago correspondiente. EL LICITANTE deberá presentar en la oficina de la Dirección de Capacitación Electoral o la Dirección de Difusión y Campañas Institucionales, ubicada en Viaducto Tlalpan, número 100, edificio "C", 3er piso, Colonia Arenal Tepepan, Tlalpan, C.P. 14610, CDMX, al día natural siguiente de la fecha en que se le haya proporcionado los datos de laboratorio seleccionado por "EL INSTITUTO", copia del comprobante de pago de las pruebas de laboratorio. En	Aplica para todos los licitantes.	Dirección Ejecutiva de Capacitación Electoral y Educación Cívica

JUNTA DE ACLARACIONES DE LA LICITACIÓN PÚBLICA NACIONAL PRESENCIAL NO. LP-INE-074/2023, PARA LA CONTRATACIÓN DE ADQUISICIÓN DE PRENDAS DE IDENTIFICACIÓN PARA LAS Y LOS SUPERVISORES ELECTORALES Y CAPACITADORES ASISTENTES ELECTORALES DE LOS PROCESOS ELECTORALES QUE PARTICIPARÁN EN EL PROCESO ELECTORAL FEDERAL 2023-2024.

Anexo 2

Solicitudes de Aclaración

Nombre del LICITANTE: ABEL ALEJANDRO CABRERA RODRIGUEZ					
Licitación Pública Nacional Presencial número LP-INE-074/2023					
"Adquisición y distribución de prendas de identificación para Supervisores y Capacitadores que participarán en el Proceso Electoral Federal 2023-2024"					
Núm. de pregunta	Página de la convocatoria	Ref. (Número, inciso, etc.)	Pregunta	Respuesta	Área que responde
			<p>caso de que el INSTITUTO opte por realizar las pruebas en algún laboratorio el LICITANTE correrá con el gasto de dichas pruebas.</p> <p><b>Pregunta: ¿Las pruebas que se realizarán a las muestras entregadas por los licitantes aplican para todos los licitantes participantes o solamente para los licitantes adjudicados?</b></p>		

**JUNTA DE ACLARACIONES DE LA LICITACIÓN PÚBLICA NACIONAL PRESENCIAL NO. LP-INE-074/2023, PARA LA CONTRATACIÓN DE ADQUISICIÓN DE PRENDAS DE IDENTIFICACIÓN PARA LAS Y LOS SUPERVISORES ELECTORALES Y CAPACITADORES ASISTENTES ELECTORALES DE LOS PROCESOS ELECTORALES QUE PARTICIPARÁN EN EL PROCESO ELECTORAL FEDERAL 2023-2024.**

**Anexo 2**

**Solicitudes de Aclaración**

Nombre del LICITANTE: ABEL ALEJANDRO CABRERA RODRIGUEZ					
Licitación Pública Nacional Presencial número LP-INE-074/2023					
"Adquisición y distribución de prendas de identificación para Supervisores y Capacitadores que participarán en el Proceso Electoral Federal 2023-2024"					
Núm. de pregunta	Página de la convocatoria	Ref. (Número, inciso, etc.)	Pregunta	Respuesta	Área que responde
3	Ficha Técnica Gorra Página 1	Página 1	Pregunta: ¿En las especificaciones del logotipo que debe llevar la gorra, entendemos que éste va a ir en vinyl reflejante en la parte frontal de la gorra, en caso de adjudicación, el reflejante debe ir en color blanco o gris, la Convocante nos indicará el color del logotipo?	El licitante es libre de elegir el color siempre y cuando se garantice la imagen y la calidad reflejante del logotipo.	Dirección Ejecutiva de Capacitación Electoral y Educación Cívica

**JUNTA DE ACLARACIONES DE LA LICITACIÓN PÚBLICA NACIONAL PRESENCIAL NO. LP-INE-074/2023, PARA LA CONTRATACIÓN DE ADQUISICIÓN DE PRENDAS DE IDENTIFICACIÓN PARA LAS Y LOS SUPERVISORES ELECTORALES Y CAPACITADORES ASISTENTES ELECTORALES DE LOS PROCESOS ELECTORALES QUE PARTICIPARÁN EN EL PROCESO ELECTORAL FEDERAL 2023-2024.**

**Anexo 2**

**Solicitudes de Aclaración**

Nombre del LICITANTE: ABEL ALEJANDRO CABRERA RODRIGUEZ					
Licitación Pública Nacional Presencial número LP-INE-074/2023					
"Adquisición y distribución de prendas de identificación para Supervisores y Capacitadores que participarán en el Proceso Electoral Federal 2023-2024"					
Núm. de pregunta	Página de la convocatoria	Ref. (Número, inciso, etc.)	Pregunta	Respuesta	Área que responde
4	Página 40	1er. Párrafo	<p>La Convocante menciona lo siguiente:</p> <p>"EL LICITANTE" junto con su propuesta técnica deberá presentar dos muestras de cada prenda (chamarra, mochila y gorra), de acuerdo con las especificaciones técnicas señaladas en el Anexo 1 Fichas Técnicas (Chamarras, mochilas y gorras), para el caso de la chamarra deberá presentar preferentemente dos muestras talla mediana.</p> <p><b>Pregunta: ¿Las muestras que entregaremos como parte de nuestra propuesta, deberán llevar el logotipo en vinyl reflejante?</b></p>	<p>Sí, deberán tener el logotipo conforme lo indicado en las fichas técnicas.</p>	<p>Dirección Ejecutiva de Capacitación Electoral y Educación Cívica</p>

**JUNTA DE ACLARACIONES DE LA LICITACIÓN PÚBLICA NACIONAL PRESENCIAL NO. LP-INE-074/2023, PARA LA CONTRATACIÓN DE ADQUISICIÓN DE PRENDAS DE IDENTIFICACIÓN PARA LAS Y LOS SUPERVISORES ELECTORALES Y CAPACITADORES ASISTENTES ELECTORALES DE LOS PROCESOS ELECTORALES QUE PARTICIPARÁN EN EL PROCESO ELECTORAL FEDERAL 2023-2024.**

**Anexo 2**

**Solicitudes de Aclaración**

5	Página 40	1er. Párrafo	<p><b>La Convocante menciona lo siguiente:</b></p> <p>“EL LICITANTE” junto con su propuesta técnica deberá presentar dos muestras de cada prenda (chamarra, mochila y gorra), de acuerdo con las especificaciones técnicas señaladas en el Anexo 1 Fichas Técnicas (Chamarras, mochilas y gorras), para el caso de la chamarra deberá presentar preferentemente dos muestras talla mediana.</p> <p><b>Pregunta: ¿Las muestras que entregaremos como parte de nuestra propuesta, deberán entregarse en el horario y fecha establecidos para la presentación y apertura de propuestas?</b></p>	<p>Sí, es correcta su apreciación. El Licitante deberá presentar dos muestras de cada prenda de cada partida para las que participe conforme al aparato 1.2 Fichas Técnicas, Logo INE, Código QR, Manifiesto de disponibilidad de insumos en el mercado, muestras de las prendas y pruebas de laboratorio del Anexo 1 Especificaciones Técnicas de la convocatoria el día y la hora en que está programado el acto de apertura de proposiciones el día 22 de diciembre a las 12:00 horas.</p>	<p>Dirección Ejecutiva de Capacitación Electoral y Educación Cívica</p>
---	-----------	--------------	--	---	---



**JUNTA DE ACLARACIONES DE LA LICITACIÓN PÚBLICA NACIONAL PRESENCIAL NO. LP-INE-074/2023, PARA LA CONTRATACIÓN DE ADQUISICIÓN DE PRENDAS DE IDENTIFICACIÓN PARA LAS Y LOS SUPERVISORES ELECTORALES Y CAPACITADORES ASISTENTES ELECTORALES DE LOS PROCESOS ELECTORALES QUE PARTICIPARÁN EN EL PROCESO ELECTORAL FEDERAL 2023-2024.**

**Anexo 2**

**Solicitudes de Aclaración**

Nombre del LICITANTE: ABEL ALEJANDRO CABRERA RODRIGUEZ					
Licitación Pública Nacional Presencial número LP-INE-074/2023					
"Adquisición y distribución de prendas de identificación para Supervisores y Capacitadores que participarán en el Proceso Electoral Federal 2023-2024"					
Núm. de pregunta	Página de la convocatoria	Ref. (Número, inciso, etc.)	Pregunta	Respuesta	Área que responde
6	Página 42	Anexo 1 Especificación es Técnicas. Punto 2: Metodología de trabajo, inciso d) Entrega y distribución de las prendas de identificación	En este punto, entendemos que las prendas se entregarán conforme a las cantidades y en las direcciones señaladas en el Apéndice 2.  Pregunta: ¿Se pueden hacer las entregas por paquetería coordinando con el responsable de cada centro de entrega y adjuntando dentro de cada paquete la remisión o factura con el fin de que éstas sean devueltas vía correo electrónico con la firma y sello de recepción?	Es posible hacer uso de servicio de paquetería, siempre y cuando se cuenten con las remisiones de todas las entregas conforme a lo señalado en el numeral 2. inciso d) del Anexo 1 de la convocatoria, que señala:  "EL PROVEEDOR" entregará a las Administradoras del Contrato, una remisión general y copia de las remisiones correspondientes a cada una de las entregas que realice, una vez concluida la distribución de las prendas de identificación. Dichas remisiones deberán contener el sello de recepción, cantidad total del material, así como la fecha y lugar de entrega del personal de "EL INSTITUTO", el personal que efectúe la recepción deberá indicar en la remisión su nombre completo, cargo que desempeña y firma.	Dirección Ejecutiva de Capacitación Electoral y Educación Cívica

**JUNTA DE ACLARACIONES DE LA LICITACIÓN PÚBLICA NACIONAL PRESENCIAL NO. LP-INE-074/2023, PARA LA CONTRATACIÓN DE ADQUISICIÓN DE PRENDAS DE IDENTIFICACIÓN PARA LAS Y LOS SUPERVISORES ELECTORALES Y CAPACITADORES ASISTENTES ELECTORALES DE LOS PROCESOS ELECTORALES QUE PARTICIPARÁN EN EL PROCESO ELECTORAL FEDERAL 2023-2024.**

**Anexo 2**

**Solicitudes de Aclaración**

Nombre del LICITANTE: ABC UNIFORMES S.A. DE C.V.					
Licitación Pública Nacional Presencial número LP-INE-074/2023					
"Adquisición y distribución de prendas de identificación para Supervisores y Capacitadores que participarán en el Proceso Electoral Federal 2023-2024"					
Núm. de pregunta	Página de la convocatoria	Ref. (Número, inciso, etc.)	Pregunta	Respuesta	Área que responde
1	13	1.4.21 PLAZO DE ENTREGA DE LOS BIENES	SOLICITO AMABLEMENTE A LA CONVOCANTE EN RELACION A LA PARTIDA NO. 1 CHAMARRA SE PUEDA AMPLIAR EL PLAZO DE ENTREGA A 90 DIAS, EN VIRTUD DE QUE LOS PROCESOS DE PRODUCCION INCLUIDA LA COLOCACION DE LA IMAGEN Y DISTRIBUCION NACIONAL REQUIEREN MAS TIEMPO DE PREPARACION.	No es posible atender su solicitud, los licitantes deberán cumplir con los requerimientos establecidos en la convocatoria.	Dirección Ejecutiva de Capacitación Electoral y Educación Cívica
2	39	ANEXO 1 ESPECIFICACIONES TECNICAS 1.2	SOLICITAN ENTREGAR COMO PARTE DE NUESTRA PROPUESTA TECNICA, PARA EL CASO DE LA PARTIDA UNO 2 CHAMARRAS  <input type="checkbox"/> FICHAS TECNICAS <input type="checkbox"/> LOGO INE <input type="checkbox"/> CODIGO QR	Sí, deberá integrar los logotipos y todos los anexos como parte de su propuesta técnica. Además, las muestras de las prendas (Partidas 1, 2 y 3) deberán tener los logotipos (y en el caso de la chamarra el QR) incluidos en las mismas,	Dirección Ejecutiva de Capacitación Electoral y Educación Cívica

**JUNTA DE ACLARACIONES DE LA LICITACIÓN PÚBLICA NACIONAL PRESENCIAL NO. LP-INE-074/2023, PARA LA CONTRATACIÓN DE ADQUISICIÓN DE PRENDAS DE IDENTIFICACIÓN PARA LAS Y LOS SUPERVISORES ELECTORALES Y CAPACITADORES ASISTENTES ELECTORALES DE LOS PROCESOS ELECTORALES QUE PARTICIPARÁN EN EL PROCESO ELECTORAL FEDERAL 2023-2024.**

**Anexo 2**

**Solicitudes de Aclaración**

Nombre del LICITANTE: ABC UNIFORMES S.A. DE C.V.					
Licitación Pública Nacional Presencial número LP-INE-074/2023					
"Adquisición y distribución de prendas de identificación para Supervisores y Capacitadores que participarán en el Proceso Electoral Federal 2023-2024"					
Núm. de pregunta	Página de la convocatoria	Ref. (Número, inciso, etc.)	Pregunta	Respuesta	Área que responde
			<input type="checkbox"/> MANIFIESTO DE DISPONIBILIDAD DE INSUMOS EN EL MERCADO <input type="checkbox"/> MUESTRAS DE PRENDAS <input type="checkbox"/> Y PRUEBAS DE LABORATORIO SOBRE ESTE PUNTO SOLICITAMOS A LA CONVOCANTE SE NOS ACLARE SI LO SOLICITADO EN EL CASO DE EL LOGOTIPO Y EL CODIGO QR SE DEBERA DE PRESENTAR DE MANERA INDEPENDIENTE, AUNQUE YA SE ENCUENTRE PLASMADO DENTRO DE LAS MUESTRAS PRESENTADAS.  Y EN EL CASO DE LAS PRUEBAS DE LABORATORIO DE LA TELA; SE PRESENTARA EL REPORTE COMO TAL O SE TENDRA QUE PRESENTAR CIERTA CANTIDAD DE TELA CON LA	<p>conforme a las especificaciones técnicas de las prendas.</p> <p>El Licitante deberá presentar dos muestras de cada prenda de cada partida para las que participe conforme al aparato 1.2 Fichas Técnicas, Logo INE, Código QR, Manifiesto de disponibilidad de insumos en el mercado, muestras de las prendas y pruebas de laboratorio del Anexo 1 Especificaciones Técnicas de la convocatoria. No es necesario presentar tela adicional.</p>	

**JUNTA DE ACLARACIONES DE LA LICITACIÓN PÚBLICA NACIONAL PRESENCIAL NO. LP-INE-074/2023, PARA LA CONTRATACIÓN DE ADQUISICIÓN DE PRENDAS DE IDENTIFICACIÓN PARA LAS Y LOS SUPERVISORES ELECTORALES Y CAPACITADORES ASISTENTES ELECTORALES DE LOS PROCESOS ELECTORALES QUE PARTICIPARÁN EN EL PROCESO ELECTORAL FEDERAL 2023-2024.**

**Anexo 2**

**Solicitudes de Aclaración**

Nombre del LICITANTE: ABC UNIFORMES S.A. DE C.V.					
Licitación Pública Nacional Presencial número LP-INE-074/2023					
"Adquisición y distribución de prendas de identificación para Supervisores y Capacitadores que participarán en el Proceso Electoral Federal 2023-2024"					
Núm. de pregunta	Página de la convocatoria	Ref. (Número, inciso, etc.)	Pregunta	Respuesta	Área que responde
			QUE SE ELABORARAN LAS PRENDAS PARA QUE SEAN ENVIADAS A LABORATORIO.		

**JUNTA DE ACLARACIONES DE LA LICITACIÓN PÚBLICA NACIONAL PRESENCIAL NO. LP-INE-074/2023, PARA LA CONTRATACIÓN DE ADQUISICIÓN DE PRENDAS DE IDENTIFICACIÓN PARA LAS Y LOS SUPERVISORES ELECTORALES Y CAPACITADORES ASISTENTES ELECTORALES DE LOS PROCESOS ELECTORALES QUE PARTICIPARÁN EN EL PROCESO ELECTORAL FEDERAL 2023-2024.**

**Anexo 2**

**Solicitudes de Aclaración**

Nombre del LICITANTE: GRUPO EMPRESARIAL DZMUNDY, S.A. DE C.V.					
Licitación Pública Nacional Presencial número LP-INE-074/2023					
"Adquisición y distribución de prendas de identificación para Supervisores y Capacitadores que participarán en el Proceso Electoral Federal 2023-2024"					
Núm. De pregunta	Página de la convocatoria	Ref. (Número, inciso, etc.)	Pregunta	Respuesta	Área que responde
1	16	1.11 ANTICIPOS	Solicito a la Convocante otorgar un anticipo del 40%	De conformidad con el numeral 1.11 Anticipos, para el presente procedimiento no hay anticipos.	Dirección Ejecutiva de Capacitación Electoral y Educación Cívica

**JUNTA DE ACLARACIONES DE LA LICITACIÓN PÚBLICA NACIONAL PRESENCIAL NO. LP-INE-074/2023, PARA LA CONTRATACIÓN DE ADQUISICIÓN DE PRENDAS DE IDENTIFICACIÓN PARA LAS Y LOS SUPERVISORES ELECTORALES Y CAPACITADORES/ASISTENTES ELECTORALES DE LOS PROCESOS ELECTORALES QUE PARTICIPARÁN EN EL PROCESO ELECTORAL FEDERAL 2023-2024.**

**Anexo 2**

**Solicitudes de Aclaración**

Nombre del LICITANTE: AGEDA CONSULTORES SA DE CV					
Licitación Pública Nacional Presencial número LP-INE-074/2023					
"Adquisición y distribución de prendas de identificación para Supervisores y Capacitadores que participarán en el Proceso Electoral Federal 2023-2024"					
Núm. de pregunta	Página de la convocatoria	Ref. (Número, inciso, etc.)	Pregunta	Respuesta	Área que responde
1	13	1.4.21 PLAZO DE ENTREGA DE LOS BIENES	REFERENTE AL TIEMPO DE ENTREGA SOLICITÓ A LA CONVOCANTE SE PUEDA MODIFICAR EL TIEMPO DE ENTREGA, YA QUE CON LA DISTRIBUCIÓN A LOS ESTADOS NO SE CUMPLIRÍA CON EL TIEMPO YA QUE SE CONFECCIONAN EN 60 DÍAS, SOLICITÓ 30 DÍAS MÁS	No es posible atender su solicitud, los licitantes deberán cumplir con los requerimientos establecidos en la convocatoria.	Dirección Ejecutiva de Capacitación Electoral y Educación Cívica
2	39	ANEXO 1 ESPECIFICACIONES TECNICAS 1.2	SOLICITÓ A LA CONVOCANTE QUE PARA LAS MUESTRAS SE OMITA LA ETIQUETA SOLICITADA CONFORME A LA NORMA Y QUE LA PRODUCCIÓN SE ENTREGUE CONFORME SE INDICA	No es posible atender su solicitud, los licitantes deberán cumplir con los requerimientos establecidos en la convocatoria.	Dirección Ejecutiva de Capacitación Electoral y Educación Cívica

**JUNTA DE ACLARACIONES DE LA LICITACIÓN PÚBLICA NACIONAL PRESENCIAL NO. LP-INE-074/2023, PARA LA CONTRATACIÓN DE ADQUISICIÓN DE PRENDAS DE IDENTIFICACIÓN PARA LAS Y LOS SUPERVISORES ELECTORALES Y CAPACITADORES ASISTENTES ELECTORALES DE LOS PROCESOS ELECTORALES QUE PARTICIPARÁN EN EL PROCESO ELECTORAL FEDERAL 2023-2024.**

**Anexo 2**

**Solicitudes de Aclaración**

Nombre del LICITANTE: AGEDA CONSULTORES SA DE CV					
Licitación Pública Nacional Presencial número LP-INE-074/2023					
"Adquisición y distribución de prendas de identificación para Supervisores y Capacitadores que participarán en el Proceso Electoral Federal 2023-2024"					
Núm. de pregunta	Página de la convocatoria	Ref. (Número, inciso, etc.)	Pregunta	Respuesta	Área que responde
3	39	ANEXO ESPECIFICACIONES TECNICAS 1.2 <sup>1</sup>	SOLICITÓ A LA CONVOCANTE QUE NOS PUEDAN PROPORCIONAR UN ANTICIPO DEL 60% PARA PODER COMPRAR TELAS E INSUMOS	De conformidad con el numeral 1.11 Anticipos, para el presente procedimiento no hay anticipos.	Dirección Ejecutiva de Capacitación Electoral y Educación Cívica
4	39	ANEXO ESPECIFICACIONES TECNICAS 1.2 <sup>1</sup>	REFERENTE A LAS MEDIDAS DE TODAS LAS PARTIDAS REQUIERO QUE NOS PUEDAN DAR UN +/-10% DE TOLERANCIA	En las fichas se indica la tolerancia de cada prenda: para el caso de chamarra es de +/-1 cm o +/-0.5 cm en función de la pieza; para la gorra es de +/-1 cm y para la mochila es de +/- 1 cm.	Dirección Ejecutiva de Capacitación Electoral y Educación Cívica

**JUNTA DE ACLARACIONES DE LA LICITACIÓN PÚBLICA NACIONAL PRESENCIAL NO. LP-INE-074/2023, PARA LA CONTRATACIÓN DE ADQUISICIÓN DE PRENDAS DE IDENTIFICACIÓN PARA LAS Y LOS SUPERVISORES ELECTORALES Y CAPACITADORES ASISTENTES ELECTORALES DE LOS PROCESOS ELECTORALES QUE PARTICIPARÁN EN EL PROCESO ELECTORAL FEDERAL 2023-2024.**

**Anexo 2**

**Solicitudes de Aclaración**

Nombre del LICITANTE: CONFECCIONES ISAAC, S.A. DE C.V.					
Licitación Pública Nacional Presencial número LP-INE-074/2023					
"Adquisición y distribución de prendas de identificación para Supervisores y Capacitadores que participarán en el Proceso Electoral Federal 2023-2024"					
Núm. de pregunta	Página de la convocatoria	Ref. (Número, inciso, etc.)	Pregunta	Respuesta	Área que responde
1	43	APENDICE 2 FICHA TECNICA MOCHILA	<p>La ficha técnica proporcionada para la mochila no cuenta con los valores solicitados para la prueba de:</p> <ul style="list-style-type: none"> <li><input type="checkbox"/> NMX-A-109-INNTEX-2012. Industria textil - Tejidos de calada - Determinación de la resistencia al rasgado por el método del péndulo de descenso libre - Método de prueba.</li> </ul> <p>¿Podría la convocante proporcionar los valores mínimos de la misma?</p>	Esta prueba sólo se requiere para la mochila y debe de tener un valor de, al menos, 40 Newtons en el promedio de URDIMBRE y TRAMA	Dirección Ejecutiva de Capacitación Electoral y Educación Cívica
2	43	APENDICE 2 FICHA TECNICA MOCHILA	¿Para el caso de las imágenes de medidas de la mochila, podría la convocante colocar nombres a las partes o como dará referencia el laboratorio de las medidas a verificar, de la misma forma	Se colocan los nombres de las partes para la referencia del laboratorio y se agrega la tolerancia general para mochila será de +/-1 cm. De conformidad con la	Dirección Ejecutiva de Capacitación Electoral y Educación Cívica



**JUNTA DE ACLARACIONES DE LA LICITACIÓN PÚBLICA NACIONAL PRESENCIAL NO. LP-INE-074/2023, PARA LA CONTRATACIÓN DE ADQUISICIÓN DE PRENDAS DE IDENTIFICACIÓN PARA LAS Y LOS SUPERVISORES ELECTORALES Y CAPACITADORES ASISTENTES ELECTORALES DE LOS PROCESOS ELECTORALES QUE PARTICIPARÁN EN EL PROCESO ELECTORAL FEDERAL 2023-2024.**

**Anexo 2**

**Solicitudes de Aclaración**

Nombre del LICITANTE: CONFECCIONES ISAAC, S.A. DE C.V.					
Licitación Pública Nacional Presencial número LP-INE-074/2023					
"Adquisición y distribución de prendas de identificación para Supervisores y Capacitadores que participarán en el Proceso Electoral Federal 2023-2024"					
Núm. de pregunta	Página de la convocatoria	Ref. (Número, inciso, etc.)	Pregunta	Respuesta	Área que responde
			solicitamos indique cual es la tolerancia para estas medidas?	modificación 1.a del Anexo 1 modificaciones.	
3	43	APENDICE 2 FICHA TECNICA CHAMARRA	Para el caso de la chamarra no cuenta con los valores solicitados para la prueba de: <input type="checkbox"/> NMX-A-109-INNTEX-2012. Industria textil - Tejidos de calada - Determinación de la resistencia ¿Podría la convocante proporcionar los valores mínimos de la misma?	Esta prueba sólo se requiere para la partida mochila.	Dirección Ejecutiva de Capacitación Electoral y Educación Cívica

**JUNTA DE ACLARACIONES DE LA LICITACIÓN PÚBLICA NACIONAL PRESENCIAL NO. LP-INE-074/2023, PARA LA CONTRATACIÓN DE ADQUISICIÓN DE PRENDAS DE IDENTIFICACIÓN PARA LAS Y LOS SUPERVISORES ELECTORALES Y CAPACITADORES ASISTENTES ELECTORALES DE LOS PROCESOS ELECTORALES QUE PARTICIPARÁN EN EL PROCESO ELECTORAL FEDERAL 2023-2024.**

**Anexo 2**

**Solicitudes de Aclaración**

Nombre del LICITANTE: CONFECCIONES ISAAC, S.A. DE C.V.					
Licitación Pública Nacional Presencial número LP-INE-074/2023					
"Adquisición y distribución de prendas de identificación para Supervisores y Capacitadores que participarán en el Proceso Electoral Federal 2023-2024"					
Núm. de pregunta	Página de la convocatoria	Ref. (Número, inciso, etc.)	Pregunta	Respuesta	Área que responde
4	43	APENDICE 2 FICHA TECNICA CHAMARRA	Nuevamente para el caso de la chamarra proporciona los pesos para la tela repelente color arena, tela repelente texturizada color fucsia y entretela de la misma  ¿Se deberá entregar informe con la norma NMX-A-3801-INNTEX-2012 verificando el cumplimiento de estas masas?	Esta prueba no es requerida, sólo las tres a las que se hace referencia en el numeral 1.2 Fichas Técnicas, Logo INE, Código QR, Manifiesto de disponibilidad de insumos en el mercado, muestras de las prendas y pruebas de laboratorio del Anexo 1 de la convocatoria	Dirección Ejecutiva de Capacitación Electoral y Educación Cívica
5			La ficha técnica proporcionada para la gorra no cuenta con los valores solicitados para la prueba de:  <input type="checkbox"/> NMX-A-109-INNTEX-2012. Industria textil - Tejidos de calada - Determinación de la resistencia al rasgado por el método del péndulo de descenso libre - Método de prueba.	Esta prueba sólo se requiere para la partida 2 mochila.	Dirección Ejecutiva de Capacitación Electoral y Educación Cívica

**JUNTA DE ACLARACIONES DE LA LICITACIÓN PÚBLICA NACIONAL PRESENCIAL NO. LP-INE-074/2023, PARA LA CONTRATACIÓN DE ADQUISICIÓN DE PRENDAS DE IDENTIFICACIÓN PARA LAS Y LOS SUPERVISORES ELECTORALES Y CAPACITADORES ASISTENTES ELECTORALES DE LOS PROCESOS ELECTORALES QUE PARTICIPARÁN EN EL PROCESO ELECTORAL FEDERAL 2023-2024.**

**Anexo 2**

**Solicitudes de Aclaración**

Nombre del LICITANTE: CONFECCIONES ISAAC, S.A. DE C.V.					
Licitación Pública Nacional Presencial número LP-INE-074/2023					
"Adquisición y distribución de prendas de identificación para Supervisores y Capacitadores que participarán en el Proceso Electoral Federal 2023-2024"					
Núm. de pregunta	Página de la convocatoria	Ref. (Número, inciso, etc.)	Pregunta	Respuesta	Área que responde
			¿Podría la convocante proporcionar los valores mínimos de la misma?		
6	40	1.2	La convocante cuenta con alguna área acreditada ante la (EMA) o cuenta con algún perito acreditado en materia textil y de confección, para realizar un dictamen propio?	No. Sin embargo conforme al numeral 1.2 de la convocatoria el Instituto podrá enviar las muestras a un laboratorio acreditado por la EMA.	Dirección Ejecutiva de Capacitación Electoral y Educación Cívica
7	14 Y 15	1.6	Podemos presentar pruebas de algún laboratorio acreditado ante la (EMA), para que pueda servir para emitir dictamen por parte de la convocante, dictamen, materiales y confección?	No. Sin embargo conforme al numeral 1.2 de la convocatoria el Instituto podrá enviar las muestras a un laboratorio acreditado por la EMA.	Dirección Ejecutiva de Capacitación Electoral y Educación Cívica
	39	1.2		En caso de que no cumplan con las especificaciones de las fichas técnicas, será desechada su propuesta.	

**JUNTA DE ACLARACIONES DE LA LICITACIÓN PÚBLICA NACIONAL PRESENCIAL NO. LP-INE-074/2023, PARA LA CONTRATACIÓN DE ADQUISICIÓN DE PRENDAS DE IDENTIFICACIÓN PARA LAS Y LOS SUPERVISORES ELECTORALES Y CAPACITADORES ASISTENTES ELECTORALES DE LOS PROCESOS ELECTORALES QUE PARTICIPARÁN EN EL PROCESO ELECTORAL FEDERAL 2023-2024.**

**Anexo 2**

**Solicitudes de Aclaración**

Nombre del LICITANTE: CONFECCIONES ISAAC, S.A. DE C.V.					
Licitación Pública Nacional Presencial número LP-INE-074/2023					
"Adquisición y distribución de prendas de identificación para Supervisores y Capacitadores que participarán en el Proceso Electoral Federal 2023-2024"					
Núm. de pregunta	Página de la convocatoria	Ref. (Número, inciso, etc.)	Pregunta	Respuesta	Área que responde
8	43	APENDICE 2 FICHA TECNICA GORRA	<b>Gorra</b> en el dibujo no está indicada la letra (A) favor de indicar de donde se va medir esta medida	Se precisa la información requerida y se adjunta a la presente acta la ficha técnica con esa información.	Dirección Ejecutiva de Capacitación Electoral y Educación Cívica
9	43	APENDICE 2 FICHA TECNICA GORRA	<b>Gorra</b> -en el dibujo está indicada la letra (F) pero en la tabla no está la medida de la letra (F) favor de indicar la medida que requieren	Se precisa la información requerida de conformidad con la modificación 5 del Anexo 1 modificaciones y se adjunta a la presente acta la ficha técnica con esa información.	Dirección Ejecutiva de Capacitación Electoral y Educación Cívica

**JUNTA DE ACLARACIONES DE LA LICITACIÓN PÚBLICA NACIONAL PRESENCIAL NO. LP-INE-074/2023, PARA LA CONTRATACIÓN DE ADQUISICIÓN DE PRENDAS DE IDENTIFICACIÓN PARA LAS Y LOS SUPERVISORES ELECTORALES Y CAPACITADORES ASISTENTES ELECTORALES DE LOS PROCESOS ELECTORALES QUE PARTICIPARÁN EN EL PROCESO ELECTORAL FEDERAL 2023-2024.**

**Anexo 2**  
**Solicitudes de Aclaración**

Nombre del LICITANTE: GCS IMAGEN EMPRESARIAL, S.A. DE C.V.					
Licitación Pública Nacional Presencial número LP-INE-074/2023					
"Adquisición y distribución de prendas de identificación para Supervisores y Capacitadores que participarán en el Proceso Electoral Federal 2023-2024"					
Núm. de pregunta	Página de la convocatoria	Ref. (Número, inciso, etc.)	Pregunta	Respuesta	Área que responde
1	18	2. inciso c	Solicitamos de la manera más atenta a la convocante nos aclare si la adjudicación será a uno o más licitantes una o más partidas, ya que en el punto 2 inciso C) de la página 18 dice se indica a los LICITANTES que sólo podrán presentar una proposición para la partida única objeto del presente procedimiento de contratación. Ya que en la página 13 punto 1.1. dice que consiste en tres partidas, por lo tanto la adjudicación será a uno o más licitantes.	Conforme a la modificación número 7: "...se indica a los LICITANTES que sólo podrán presentar una proposición para la(s) partida(s) para la(s) que participen, objeto del presente procedimiento de contratación..."	Dirección Ejecutiva de Capacitación Electoral y Educación Cívica
2	26	6.2	Solicitamos de la manera más atenta si para el acto de presentación y apertura de proposiciones con una carta poder puede ser entregada la propuesta de mi representada una persona distinta al representante legal	Para el acto de presentación y apertura de proposiciones, la propuesta la puede presentar cualquier persona en representación de su	DRMS

**JUNTA DE ACLARACIONES DE LA LICITACIÓN PÚBLICA NACIONAL PRESENCIAL NO. LP-INE-074/2023, PARA LA CONTRATACIÓN DE ADQUISICIÓN DE PRENDAS DE IDENTIFICACIÓN PARA LAS Y LOS SUPERVISORES ELECTORALES Y CAPACITADORES ASISTENTES ELECTORALES DE LOS PROCESOS ELECTORALES QUE PARTICIPARÁN EN EL PROCESO ELECTORAL FEDERAL 2023-2024.**

**Anexo 2**

**Solicitudes de Aclaración**

Nombre del LICITANTE: GCS IMAGEN EMPRESARIAL, S.A. DE C.V.					
Licitación Pública Nacional Presencial número LP-INE-074/2023					
"Adquisición y distribución de prendas de identificación para Supervisores y Capacitadores que participarán en el Proceso Electoral Federal 2023-2024"					
Núm. de pregunta	Página de la convocatoria	Ref. (Número, inciso, etc.)	Pregunta	Respuesta	Área que responde
				<p>empresa, por lo que de conformidad con el artículo 36 fracción VI del REGLAMENTO, para poder intervenir en el Acto de Presentación y Apertura de Propositiones, bastará que los LICITANTES, adjunto a su proposición, presenten escrito en donde su firmante manifieste, bajo protesta de decir verdad que cuenta con facultades suficientes para comprometerse por sí o por su representada para</p>	

**JUNTA DE ACLARACIONES DE LA LICITACIÓN PÚBLICA NACIONAL PRESENCIAL NO. LP-INE-074/2023, PARA LA CONTRATACIÓN DE ADQUISICIÓN DE PRENDAS DE IDENTIFICACIÓN PARA LAS Y LOS SUPERVISORES ELECTORALES Y CAPACITADORES ASISTENTES ELECTORALES DE LOS PROCESOS ELECTORALES QUE PARTICIPARÁN EN EL PROCESO ELECTORAL FEDERAL 2023-2024.**

**Anexo 2**

**Solicitudes de Aclaración**

Nombre del LICITANTE: GCS IMAGEN EMPRESARIAL, S.A. DE C.V.					
Licitación Pública Nacional Presencial número LP-INE-074/2023					
"Adquisición y distribución de prendas de identificación para Supervisores y Capacitadores que participarán en el Proceso Electoral Federal 2023-2024"					
Núm. de pregunta	Página de la convocatoria	Ref. (Número, inciso, etc.)	Pregunta	Respuesta	Área que responde
				intervenir, sin que resulte necesario acreditar su personalidad jurídica.	
3	40	1.2	Solicitamos de la manera más atenta a la convocante nos aclare cual es lo correcto, ya que en el párrafo 9 dice, Una vez que el INSTITUTO tenga conocimiento de los resultados de las pruebas le comunicará al LICITANTE los datos del laboratorio para que realice el pago correspondiente, y en el punto 6.2.4 inciso c) dice <i>El LICITANTE junto con su propuesta técnica deberá presentar dos muestras de las prendas de la o las partidas para las que participe de conformidad con lo señalado en el numeral 1.2 "Fichas Técnicas, Logo INE, Código QR, Manifiesto de disponibilidad de insumos en el mercado, muestras de las prendas y pruebas de laboratorio"</i> del Anexo 1 "Especificaciones técnicas" de la presente convocatoria.	Conforme al apartado 1.2 Fichas Técnicas, Logo INE, Código QR, Manifiesto de disponibilidad de insumos en el mercado, muestras de las prendas y pruebas de laboratorio, el licitante deberá entregar las muestras de las prendas durante la apertura de las proposiciones y una vez que el INSTITUTO tenga conocimiento de	Dirección Ejecutiva de Capacitación Electoral y Educación Cívica

**JUNTA DE ACLARACIONES DE LA LICITACIÓN PÚBLICA NACIONAL PRESENCIAL NO. LP-INE-074/2023, PARA LA CONTRATACIÓN DE ADQUISICIÓN DE PRENDAS DE IDENTIFICACIÓN PARA LAS Y LOS SUPERVISORES ELECTORALES Y CAPACITADORES ASISTENTES ELECTORALES DE LOS PROCESOS ELECTORALES QUE PARTICIPARÁN EN EL PROCESO ELECTORAL FEDERAL 2023-2024.**

**Anexo 2**

**Solicitudes de Aclaración**

Nombre del LICITANTE: GCS IMAGEN EMPRESARIAL, S.A. DE C.V.					
Licitación Pública Nacional Presencial número LP-INE-074/2023					
"Adquisición y distribución de prendas de identificación para Supervisores y Capacitadores que participarán en el Proceso Electoral Federal 2023-2024"					
Núm. de pregunta	Página de la convocatoria	Ref. (Número, inciso, etc.)	Pregunta	Respuesta	Área que responde
			<i>A</i>	los resultados de las pruebas le comunicará al LICITANTE los datos del laboratorio para que realice el pago correspondiente. EL LICITANTE deberá presentar en la oficina de la Dirección de Capacitación Electoral o la Dirección de Difusión y Campañas Institucionales, ubicada en Viaducto Tlalpan, número 100, edificio "C", 3er piso, Colonia Arenal Tepepan, Tlalpan, C.P. 14610, CDMX, al día natural siguiente de la	



JUNTA DE ACLARACIONES DE LA LICITACIÓN PÚBLICA NACIONAL PRESENCIAL NO. LP-INE-074/2023, PARA LA CONTRATACIÓN DE ADQUISICIÓN DE PRENDAS DE IDENTIFICACIÓN PARA LAS Y LOS SUPERVISORES ELECTORALES Y CAPACITADORES ASISTENTES ELECTORALES DE LOS PROCESOS ELECTORALES QUE PARTICIPARÁN EN EL PROCESO ELECTORAL FEDERAL 2023-2024.

Anexo 2

Solicitudes de Aclaración

Nombre del LICITANTE: GCS IMAGEN EMPRESARIAL, S.A. DE C.V.					
Licitación Pública Nacional Presencial número LP-INE-074/2023					
"Adquisición y distribución de prendas de identificación para Supervisores y Capacitadores que participarán en el Proceso Electoral Federal 2023-2024"					
Núm. de pregunta	Página de la convocatoria	Ref. (Número, inciso, etc.)	Pregunta	Respuesta	Área que responde
				fecha en que se le haya proporcionado los datos de laboratorio seleccionado por "EL INSTITUTO", copia del comprobante de pago de las pruebas de laboratorio. En caso de que el INSTITUTO opte por realizar las pruebas en algún laboratorio el LICITANTE correrá con el gasto de dichas pruebas.	

**JUNTA DE ACLARACIONES DE LA LICITACIÓN PÚBLICA NACIONAL PRESENCIAL NO. LP-INE-074/2023, PARA LA CONTRATACIÓN DE ADQUISICIÓN DE PRENDAS DE IDENTIFICACIÓN PARA LAS Y LOS SUPERVISORES ELECTORALES Y CAPACITADORES ASISTENTES ELECTORALES DE LOS PROCESOS ELECTORALES QUE PARTICIPARÁN EN EL PROCESO ELECTORAL FEDERAL 2023-2024.**

**Anexo 2**

**Solicitudes de Aclaración**

Nombre del LICITANTE: GCS IMAGEN EMPRESARIAL, S.A. DE C.V.					
Licitación Pública Nacional Presencial número LP-INE-074/2023					
"Adquisición y distribución de prendas de identificación para Supervisores y Capacitadores que participarán en el Proceso Electoral Federal 2023-2024"					
Núm. de pregunta	Página de la convocatoria	Ref. (Número, inciso, etc.)	Pregunta	Respuesta	Área que responde
4	4	N/A	Solicitamos de la manera más atenta a la convocante nos aclare lo siguiente: Fichas técnicas inspección de prenda, tabla de medidas inciso B) ancho de manga en la imagen tienen medida del bíceps, y en la misma página, imagen en la solicitud de cotización hace referencia la medida ancho de manga al contorno sisa, las cuales tienen medidas diferentes, a cual de los dos debemos hacer caso?	Se precisa la información requerida de conformidad con la modificación 6 del Anexo 1 modificaciones y se adjunta a la presente acta la ficha técnica con esa información.	Dirección Ejecutiva de Capacitación Electoral y Educación Cívica
5	3, 4 y 5	N/A	Solicitamos de la manera más atenta a la convocante, permitir sugerirle un cambio en las medidas de las tablas de inspección de prenda, tabla de medidas delantero/espalda, trazo plano manga, y trazo plano bolsas, ya que en nuestra experiencia tienen inconsistencias de tal forma que	Se solicita al licitante apegarse a las especificaciones señaladas en la ficha técnica Chamarra.	Dirección Ejecutiva de Capacitación Electoral y Educación Cívica

**JUNTA DE ACLARACIONES DE LA LICITACIÓN PÚBLICA NACIONAL PRESENCIAL NO. LP-INE-074/2023, PARA LA CONTRATACIÓN DE ADQUISICIÓN DE PRENDAS DE IDENTIFICACIÓN PARA LAS Y LOS SUPERVISORES ELECTORALES Y CAPACITADORES ASISTENTES ELECTORALES DE LOS PROCESOS ELECTORALES QUE PARTICIPARÁN EN EL PROCESO ELECTORAL FEDERAL 2023-2024.**

**Anexo 2**

**Solicitudes de Aclaración**

Nombre del LICITANTE: GCS IMAGEN EMPRESARIAL, S.A. DE C.V.																																																																																			
Licitación Pública Nacional Presencial número LP-INE-074/2023																																																																																			
"Adquisición y distribución de prendas de identificación para Supervisores y Capacitadores que participarán en el Proceso Electoral Federal 2023-2024"																																																																																			
Núm. de pregunta	Página de la convocatoria	Ref. (Número, inciso, etc.)	Pregunta	Respuesta	Área que responde																																																																														
			<table border="1"> <thead> <tr> <th colspan="6">INSPECCIÓN DE PRENDAS</th> </tr> <tr> <th>Nombre</th> <th>XCH</th> <th>CH</th> <th>M</th> <th>G</th> <th>XG</th> </tr> </thead> <tbody> <tr> <td>A LARGO TOTAL TALLE DELANTERO</td> <td>75</td> <td>75.5</td> <td>76</td> <td>77</td> <td>77.5</td> </tr> <tr> <td>B LARGO TOTAL TALLE ESPALDA</td> <td>74.5</td> <td>75.5</td> <td>76</td> <td>76.5</td> <td>77.5</td> </tr> <tr> <td>C LARGO TALLE DEL FRACC SUPERIOR</td> <td>33.5</td> <td>34</td> <td>34.5</td> <td>35.5</td> <td>36</td> </tr> <tr> <td>D LARGO TALLE DEL FRACC INFERIOR</td> <td>41.5</td> <td>41.5</td> <td>41.5</td> <td>41.5</td> <td>41.5</td> </tr> <tr> <td>E LARGO TALLE ESP FRACCION SUP</td> <td>33.5</td> <td>34</td> <td>34.5</td> <td>35.5</td> <td>36</td> </tr> <tr> <td>F LARGO TALLE ESP FRACCION INF</td> <td>41.5</td> <td>41.5</td> <td>41.5</td> <td>41.5</td> <td>41.5</td> </tr> <tr> <td>G ALTURA BOLSA DEL IZQUI</td> <td>15.5</td> <td>16.5</td> <td>17</td> <td>17.5</td> <td>18.5</td> </tr> <tr> <td>H ALTURA CARTERA DELAN CENTR DER</td> <td>35.5</td> <td>36</td> <td>36.5</td> <td>37.5</td> <td>38</td> </tr> <tr> <td>I ALTURA CARTERA DELAN INFERIOR</td> <td>54</td> <td>54.5</td> <td>55</td> <td>56</td> <td>56.5</td> </tr> <tr> <td>J ANCHO PECHO DELANTERO</td> <td>52</td> <td>54</td> <td>56</td> <td>58.5</td> <td>61</td> </tr> <tr> <td>K ALTURA DE COLOCACION BOLSA ESP</td> <td>37</td> <td>37.5</td> <td>38</td> <td>39</td> <td>39.5</td> </tr> </tbody> </table>	INSPECCIÓN DE PRENDAS						Nombre	XCH	CH	M	G	XG	A LARGO TOTAL TALLE DELANTERO	75	75.5	76	77	77.5	B LARGO TOTAL TALLE ESPALDA	74.5	75.5	76	76.5	77.5	C LARGO TALLE DEL FRACC SUPERIOR	33.5	34	34.5	35.5	36	D LARGO TALLE DEL FRACC INFERIOR	41.5	41.5	41.5	41.5	41.5	E LARGO TALLE ESP FRACCION SUP	33.5	34	34.5	35.5	36	F LARGO TALLE ESP FRACCION INF	41.5	41.5	41.5	41.5	41.5	G ALTURA BOLSA DEL IZQUI	15.5	16.5	17	17.5	18.5	H ALTURA CARTERA DELAN CENTR DER	35.5	36	36.5	37.5	38	I ALTURA CARTERA DELAN INFERIOR	54	54.5	55	56	56.5	J ANCHO PECHO DELANTERO	52	54	56	58.5	61	K ALTURA DE COLOCACION BOLSA ESP	37	37.5	38	39	39.5		
INSPECCIÓN DE PRENDAS																																																																																			
Nombre	XCH	CH	M	G	XG																																																																														
A LARGO TOTAL TALLE DELANTERO	75	75.5	76	77	77.5																																																																														
B LARGO TOTAL TALLE ESPALDA	74.5	75.5	76	76.5	77.5																																																																														
C LARGO TALLE DEL FRACC SUPERIOR	33.5	34	34.5	35.5	36																																																																														
D LARGO TALLE DEL FRACC INFERIOR	41.5	41.5	41.5	41.5	41.5																																																																														
E LARGO TALLE ESP FRACCION SUP	33.5	34	34.5	35.5	36																																																																														
F LARGO TALLE ESP FRACCION INF	41.5	41.5	41.5	41.5	41.5																																																																														
G ALTURA BOLSA DEL IZQUI	15.5	16.5	17	17.5	18.5																																																																														
H ALTURA CARTERA DELAN CENTR DER	35.5	36	36.5	37.5	38																																																																														
I ALTURA CARTERA DELAN INFERIOR	54	54.5	55	56	56.5																																																																														
J ANCHO PECHO DELANTERO	52	54	56	58.5	61																																																																														
K ALTURA DE COLOCACION BOLSA ESP	37	37.5	38	39	39.5																																																																														

**JUNTA DE ACLARACIONES DE LA LICITACIÓN PÚBLICA NACIONAL PRESENCIAL NO. LP-INE-074/2023, PARA LA CONTRATACIÓN DE ADQUISICIÓN DE PRENDAS DE IDENTIFICACIÓN PARA LAS Y LOS SUPERVISORES ELECTORALES Y CAPACITADORES ASISTENTES ELECTORALES DE LOS PROCESOS ELECTORALES QUE PARTICIPARÁN EN EL PROCESO ELECTORAL FEDERAL 2023-2024.**

**Anexo 2**

**Solicitudes de Aclaración**

Nombre del LICITANTE: GCS IMAGEN EMPRESARIAL, S.A. DE C.V.																																																																																									
Licitación Pública Nacional Presencial número LP-INE-074/2023																																																																																									
"Adquisición y distribución de prendas de identificación para Supervisores y Capacitadores que participarán en el Proceso Electoral Federal 2023-2024"																																																																																									
Núm. de pregunta	Página de la convocatoria	Ref. (Número, inciso, etc.)	Pregunta	Respuesta	Área que responde																																																																																				
			<p>SUGERIDO TRAZO PLANO DELANTERO/ESPALDA</p> <p>TABLA DE MEDIDAS</p> <table border="1"> <thead> <tr> <th>Nombre</th> <th>XCH</th> <th>CH</th> <th>M</th> <th>G</th> <th>XG</th> <th>tolerancia +/-</th> </tr> </thead> <tbody> <tr> <td>A LARGO TOTAL TALLE DELANTERO</td> <td>75</td> <td>75.5</td> <td>76</td> <td>77</td> <td>77.5</td> <td>1</td> </tr> <tr> <td>B LARGO TOTAL TALLE ESPALDA</td> <td>74.5</td> <td>75.5</td> <td>76</td> <td>76.5</td> <td>77.5</td> <td>1</td> </tr> <tr> <td>C LARGO TALLE DEL FRACC SUPERIOR</td> <td>33.5</td> <td>34</td> <td>34.5</td> <td>35.5</td> <td>36</td> <td>1</td> </tr> <tr> <td>D LARGO TALLE DEL FRACC INFERIOR</td> <td>41.5</td> <td>41.5</td> <td>41.5</td> <td>41.5</td> <td>41.5</td> <td>1</td> </tr> <tr> <td>E LARGO TALLE ESP FRACCION SUP</td> <td>33.5</td> <td>34</td> <td>34.5</td> <td>35.5</td> <td>36</td> <td>1</td> </tr> <tr> <td>F LARGO TALLE ESP FRACCION INF</td> <td>41.5</td> <td>41.5</td> <td>41.5</td> <td>41.5</td> <td>41.5</td> <td>1</td> </tr> <tr> <td>G ALTURA BOLSA DEL IZQUI</td> <td>15.5</td> <td>16.5</td> <td>17</td> <td>17.5</td> <td>18.5</td> <td>0.5</td> </tr> <tr> <td>H ALTURA CARTERA DELAN CENTR DER</td> <td>35.5</td> <td>36</td> <td>36.5</td> <td>37.5</td> <td>38</td> <td>1</td> </tr> <tr> <td>I ALTURA CARTERA DELAN INFERIOR</td> <td>54</td> <td>54.5</td> <td>55</td> <td>56</td> <td>56.5</td> <td>1</td> </tr> <tr> <td>J ANCHO PECHO DELANTERO</td> <td>52</td> <td>54</td> <td>56</td> <td>58.5</td> <td>61</td> <td>1</td> </tr> <tr> <td>K ALTURA DE COLOCACION BOLSA ESP</td> <td>37</td> <td>37.5</td> <td>38</td> <td>39</td> <td>39.5</td> <td>1</td> </tr> </tbody> </table>	Nombre	XCH	CH	M	G	XG	tolerancia +/-	A LARGO TOTAL TALLE DELANTERO	75	75.5	76	77	77.5	1	B LARGO TOTAL TALLE ESPALDA	74.5	75.5	76	76.5	77.5	1	C LARGO TALLE DEL FRACC SUPERIOR	33.5	34	34.5	35.5	36	1	D LARGO TALLE DEL FRACC INFERIOR	41.5	41.5	41.5	41.5	41.5	1	E LARGO TALLE ESP FRACCION SUP	33.5	34	34.5	35.5	36	1	F LARGO TALLE ESP FRACCION INF	41.5	41.5	41.5	41.5	41.5	1	G ALTURA BOLSA DEL IZQUI	15.5	16.5	17	17.5	18.5	0.5	H ALTURA CARTERA DELAN CENTR DER	35.5	36	36.5	37.5	38	1	I ALTURA CARTERA DELAN INFERIOR	54	54.5	55	56	56.5	1	J ANCHO PECHO DELANTERO	52	54	56	58.5	61	1	K ALTURA DE COLOCACION BOLSA ESP	37	37.5	38	39	39.5	1		
Nombre	XCH	CH	M	G	XG	tolerancia +/-																																																																																			
A LARGO TOTAL TALLE DELANTERO	75	75.5	76	77	77.5	1																																																																																			
B LARGO TOTAL TALLE ESPALDA	74.5	75.5	76	76.5	77.5	1																																																																																			
C LARGO TALLE DEL FRACC SUPERIOR	33.5	34	34.5	35.5	36	1																																																																																			
D LARGO TALLE DEL FRACC INFERIOR	41.5	41.5	41.5	41.5	41.5	1																																																																																			
E LARGO TALLE ESP FRACCION SUP	33.5	34	34.5	35.5	36	1																																																																																			
F LARGO TALLE ESP FRACCION INF	41.5	41.5	41.5	41.5	41.5	1																																																																																			
G ALTURA BOLSA DEL IZQUI	15.5	16.5	17	17.5	18.5	0.5																																																																																			
H ALTURA CARTERA DELAN CENTR DER	35.5	36	36.5	37.5	38	1																																																																																			
I ALTURA CARTERA DELAN INFERIOR	54	54.5	55	56	56.5	1																																																																																			
J ANCHO PECHO DELANTERO	52	54	56	58.5	61	1																																																																																			
K ALTURA DE COLOCACION BOLSA ESP	37	37.5	38	39	39.5	1																																																																																			

**JUNTA DE ACLARACIONES DE LA LICITACIÓN PÚBLICA NACIONAL PRESENCIAL NO. LP-INE-074/2023, PARA LA CONTRATACIÓN DE ADQUISICIÓN DE PRENDAS DE IDENTIFICACIÓN PARA LAS Y LOS SUPERVISORES ELECTORALES Y CAPACITADORES ASISTENTES ELECTORALES DE LOS PROCESOS ELECTORALES QUE PARTICIPARÁN EN EL PROCESO ELECTORAL FEDERAL 2023-2024.**

**Anexo 2**

**Solicitudes de Aclaración**

Nombre del LICITANTE: GCS IMAGEN EMPRESARIAL, S.A. DE C.V.																																																																																																							
Licitación Pública Nacional Presencial número LP-INE-074/2023																																																																																																							
"Adquisición y distribución de prendas de identificación para Supervisores y Capacitadores que participarán en el Proceso Electoral Federal 2023-2024"																																																																																																							
Núm. de pregunta	Página de la convocatoria	Ref. (Número, inciso, etc.)	Pregunta	Respuesta	Área que responde																																																																																																		
			<table border="1"> <thead> <tr> <th colspan="7">INSPECCIÓN DE PRENDAS</th> </tr> <tr> <th></th> <th>Nombre</th> <th>XCH</th> <th>CH</th> <th>M</th> <th>G</th> <th>XG</th> </tr> </thead> <tbody> <tr> <td>A</td> <td>LARGO MANGA</td> <td>64</td> <td>64</td> <td>64</td> <td>65</td> <td>66</td> </tr> <tr> <td>B</td> <td>ANCHO MANGA /CONTORNO SISA</td> <td>51.5</td> <td>53</td> <td>54</td> <td>55.5</td> <td>56.5</td> </tr> <tr> <td></td> <td>BICEP 1" DEBAJO DE ENCUARTE SISA</td> <td>21.5</td> <td>22</td> <td>23</td> <td>23</td> <td>23.5</td> </tr> <tr> <td>C</td> <td>ANCHO PUÑO</td> <td>5.5</td> <td>5.5</td> <td>5.5</td> <td>5.5</td> <td>5.5</td> </tr> </tbody> </table> <table border="1"> <thead> <tr> <th colspan="8">SUGERIDO TABLA DE MEDIDAS TRAZO PLANO MANGA</th> </tr> <tr> <th colspan="8">TABLA DE MEDIDAS</th> </tr> <tr> <th></th> <th>Nombre</th> <th>XCH</th> <th>CH</th> <th>M</th> <th>G</th> <th>XG</th> <th>TOLERANCIA +/-</th> </tr> </thead> <tbody> <tr> <td>A</td> <td>LARGO MANGA</td> <td>64</td> <td>64</td> <td>64</td> <td>65</td> <td>66</td> <td>1</td> </tr> <tr> <td>B</td> <td>ANCHO MANGA /CONTORNO SISA</td> <td>51.5</td> <td>53</td> <td>54</td> <td>55.5</td> <td>56.5</td> <td>1</td> </tr> <tr> <td></td> <td>BICEP 1" DEBAJO DE ENCUARTE SISA</td> <td>21.5</td> <td>22</td> <td>23</td> <td>23</td> <td>23.5</td> <td>1</td> </tr> <tr> <td>C</td> <td>ANCHO PUÑO</td> <td>5.5</td> <td>5.5</td> <td>5.5</td> <td>5.5</td> <td>5.5</td> <td>0.5</td> </tr> </tbody> </table>	INSPECCIÓN DE PRENDAS								Nombre	XCH	CH	M	G	XG	A	LARGO MANGA	64	64	64	65	66	B	ANCHO MANGA /CONTORNO SISA	51.5	53	54	55.5	56.5		BICEP 1" DEBAJO DE ENCUARTE SISA	21.5	22	23	23	23.5	C	ANCHO PUÑO	5.5	5.5	5.5	5.5	5.5	SUGERIDO TABLA DE MEDIDAS TRAZO PLANO MANGA								TABLA DE MEDIDAS									Nombre	XCH	CH	M	G	XG	TOLERANCIA +/-	A	LARGO MANGA	64	64	64	65	66	1	B	ANCHO MANGA /CONTORNO SISA	51.5	53	54	55.5	56.5	1		BICEP 1" DEBAJO DE ENCUARTE SISA	21.5	22	23	23	23.5	1	C	ANCHO PUÑO	5.5	5.5	5.5	5.5	5.5	0.5		
INSPECCIÓN DE PRENDAS																																																																																																							
	Nombre	XCH	CH	M	G	XG																																																																																																	
A	LARGO MANGA	64	64	64	65	66																																																																																																	
B	ANCHO MANGA /CONTORNO SISA	51.5	53	54	55.5	56.5																																																																																																	
	BICEP 1" DEBAJO DE ENCUARTE SISA	21.5	22	23	23	23.5																																																																																																	
C	ANCHO PUÑO	5.5	5.5	5.5	5.5	5.5																																																																																																	
SUGERIDO TABLA DE MEDIDAS TRAZO PLANO MANGA																																																																																																							
TABLA DE MEDIDAS																																																																																																							
	Nombre	XCH	CH	M	G	XG	TOLERANCIA +/-																																																																																																
A	LARGO MANGA	64	64	64	65	66	1																																																																																																
B	ANCHO MANGA /CONTORNO SISA	51.5	53	54	55.5	56.5	1																																																																																																
	BICEP 1" DEBAJO DE ENCUARTE SISA	21.5	22	23	23	23.5	1																																																																																																
C	ANCHO PUÑO	5.5	5.5	5.5	5.5	5.5	0.5																																																																																																

**JUNTA DE ACLARACIONES DE LA LICITACIÓN PÚBLICA NACIONAL PRESENCIAL NO. LP-INE-074/2023, PARA LA CONTRATACIÓN DE ADQUISICIÓN DE PRENDAS DE IDENTIFICACIÓN PARA LAS Y LOS SUPERVISORES ELECTORALES Y CAPACITADORES ASISTENTES ELECTORALES DE LOS PROCESOS ELECTORALES QUE PARTICIPARÁN EN EL PROCESO ELECTORAL FEDERAL 2023-2024.**

**Anexo 2**

**Solicitudes de Aclaración**

Nombre del LICITANTE: GCS IMAGEN EMPRESARIAL, S.A. DE C.V.																																																											
Licitación Pública Nacional Presencial número LP-INE-074/2023																																																											
"Adquisición y distribución de prendas de identificación para Supervisores y Capacitadores que participarán en el Proceso Electoral Federal 2023-2024"																																																											
Núm. de pregunta	Página de la convocatoria	Ref. (Número, inciso, etc.)	Pregunta	Respuesta	Área que responde																																																						
			INSPECCIÓN DE PRENDAS																																																								
			<table border="1"> <thead> <tr> <th>Nombre</th> <th>XCH</th> <th>CH</th> <th>M</th> <th>G</th> <th>XG</th> </tr> </thead> <tbody> <tr> <td>A ALTO BOLSA TOTAL SUPERIOR IZQ.</td> <td>16</td> <td>16</td> <td>16</td> <td>16</td> <td>16</td> </tr> <tr> <td>B ANCHO BOLSA SUPERIOR IZQ.</td> <td>15.5</td> <td>15.5</td> <td>16</td> <td>15.5</td> <td>15.5</td> </tr> <tr> <td>C ALTO BOLSA CENTRO DELANTERO DER</td> <td>15.5</td> <td>15.5</td> <td>16</td> <td>15.5</td> <td>15.5</td> </tr> <tr> <td>D ANCHO BOLSA DELANTERIO CENTRO DER</td> <td>8</td> <td>8</td> <td>8</td> <td>8</td> <td>8</td> </tr> <tr> <td>F ALTO BOLSAS INFERIORES DELANTERAS</td> <td>15.5</td> <td>15.5</td> <td>16</td> <td>15.5</td> <td>15.5</td> </tr> <tr> <td>G ANCHO BOLSAS INFERIORES DELANTERAS</td> <td>17</td> <td>17</td> <td>17</td> <td>17</td> <td>17</td> </tr> <tr> <td>H ALTO DE LARGO TOTAL BOLSA ESPALDA</td> <td>32</td> <td>32</td> <td>32</td> <td>32</td> <td>32</td> </tr> <tr> <td>I ANCHO BOLSA ESPALDA</td> <td>35</td> <td>35</td> <td>35</td> <td>35</td> <td>35</td> </tr> </tbody> </table>	Nombre	XCH	CH	M	G	XG	A ALTO BOLSA TOTAL SUPERIOR IZQ.	16	16	16	16	16	B ANCHO BOLSA SUPERIOR IZQ.	15.5	15.5	16	15.5	15.5	C ALTO BOLSA CENTRO DELANTERO DER	15.5	15.5	16	15.5	15.5	D ANCHO BOLSA DELANTERIO CENTRO DER	8	8	8	8	8	F ALTO BOLSAS INFERIORES DELANTERAS	15.5	15.5	16	15.5	15.5	G ANCHO BOLSAS INFERIORES DELANTERAS	17	17	17	17	17	H ALTO DE LARGO TOTAL BOLSA ESPALDA	32	32	32	32	32	I ANCHO BOLSA ESPALDA	35	35	35	35	35		
Nombre	XCH	CH	M	G	XG																																																						
A ALTO BOLSA TOTAL SUPERIOR IZQ.	16	16	16	16	16																																																						
B ANCHO BOLSA SUPERIOR IZQ.	15.5	15.5	16	15.5	15.5																																																						
C ALTO BOLSA CENTRO DELANTERO DER	15.5	15.5	16	15.5	15.5																																																						
D ANCHO BOLSA DELANTERIO CENTRO DER	8	8	8	8	8																																																						
F ALTO BOLSAS INFERIORES DELANTERAS	15.5	15.5	16	15.5	15.5																																																						
G ANCHO BOLSAS INFERIORES DELANTERAS	17	17	17	17	17																																																						
H ALTO DE LARGO TOTAL BOLSA ESPALDA	32	32	32	32	32																																																						
I ANCHO BOLSA ESPALDA	35	35	35	35	35																																																						

**JUNTA DE ACLARACIONES DE LA LICITACIÓN PÚBLICA NACIONAL PRESENCIAL NO. LP-INE-074/2023, PARA LA CONTRATACIÓN DE ADQUISICIÓN DE PRENDAS DE IDENTIFICACIÓN PARA LAS Y LOS SUPERVISORES ELECTORALES Y CAPACITADORES ASISTENTES ELECTORALES DE LOS PROCESOS ELECTORALES QUE PARTICIPARÁN EN EL PROCESO ELECTORAL FEDERAL 2023-2024.**

**Anexo 2**

**Solicitudes de Aclaración**

Nombre del LICITANTE: GCS IMAGEN EMPRESARIAL, S.A. DE C.V.																																																																											
Licitación Pública Nacional Presencial número LP-INE-074/2023																																																																											
"Adquisición y distribución de prendas de identificación para Supervisores y Capacitadores que participarán en el Proceso Electoral Federal 2023-2024"																																																																											
Núm. de pregunta	Página de la convocatoria	Ref. (Número, inciso, etc.)	Pregunta	Respuesta	Área que responde																																																																						
			<p>SUGERIDO TABLA PLANO BOLSAS</p> <table border="1"> <thead> <tr> <th colspan="7">TABLA DE MEDIDAS</th> </tr> <tr> <th>Nombre</th> <th>XCH</th> <th>CH</th> <th>M</th> <th>G</th> <th>XG</th> <th>TOLERANCIA +/-</th> </tr> </thead> <tbody> <tr> <td>A ALTO BOLSA TOTAL SUPERIOR IZQ</td> <td>16</td> <td>16</td> <td>16</td> <td>16</td> <td>16</td> <td>0.5</td> </tr> <tr> <td>B ANCHO BOLSA SUPERIOR IZQ</td> <td>15.5</td> <td>15.5</td> <td>16</td> <td>15.5</td> <td>15.5</td> <td>0.5</td> </tr> <tr> <td>C ALTO BOLSA CENTRO DELANTERO DER</td> <td>15.5</td> <td>15.5</td> <td>16</td> <td>15.5</td> <td>15.5</td> <td>0.5</td> </tr> <tr> <td>D ANCHO BOLSA DELANTERIO CENTRO DER</td> <td>8</td> <td>8</td> <td>8</td> <td>8</td> <td>8</td> <td>0.5</td> </tr> <tr> <td>F ALTO BOLSAS INFERIORES DELANTERAS</td> <td>15.5</td> <td>15.5</td> <td>16</td> <td>15.5</td> <td>15.5</td> <td>0.5</td> </tr> <tr> <td>G ANCHO BOLSAS INFERIORES DELANTERAS</td> <td>17</td> <td>17</td> <td>17</td> <td>17</td> <td>17</td> <td>0.5</td> </tr> <tr> <td>H ALTO DE LARGO TOTAL BOLSA ESPALDA</td> <td>32</td> <td>32</td> <td>32</td> <td>32</td> <td>32</td> <td>1</td> </tr> <tr> <td>I ANCHO BOLSA ESPALDA</td> <td>35</td> <td>35</td> <td>35</td> <td>35</td> <td>35</td> <td>1</td> </tr> </tbody> </table>	TABLA DE MEDIDAS							Nombre	XCH	CH	M	G	XG	TOLERANCIA +/-	A ALTO BOLSA TOTAL SUPERIOR IZQ	16	16	16	16	16	0.5	B ANCHO BOLSA SUPERIOR IZQ	15.5	15.5	16	15.5	15.5	0.5	C ALTO BOLSA CENTRO DELANTERO DER	15.5	15.5	16	15.5	15.5	0.5	D ANCHO BOLSA DELANTERIO CENTRO DER	8	8	8	8	8	0.5	F ALTO BOLSAS INFERIORES DELANTERAS	15.5	15.5	16	15.5	15.5	0.5	G ANCHO BOLSAS INFERIORES DELANTERAS	17	17	17	17	17	0.5	H ALTO DE LARGO TOTAL BOLSA ESPALDA	32	32	32	32	32	1	I ANCHO BOLSA ESPALDA	35	35	35	35	35	1		
TABLA DE MEDIDAS																																																																											
Nombre	XCH	CH	M	G	XG	TOLERANCIA +/-																																																																					
A ALTO BOLSA TOTAL SUPERIOR IZQ	16	16	16	16	16	0.5																																																																					
B ANCHO BOLSA SUPERIOR IZQ	15.5	15.5	16	15.5	15.5	0.5																																																																					
C ALTO BOLSA CENTRO DELANTERO DER	15.5	15.5	16	15.5	15.5	0.5																																																																					
D ANCHO BOLSA DELANTERIO CENTRO DER	8	8	8	8	8	0.5																																																																					
F ALTO BOLSAS INFERIORES DELANTERAS	15.5	15.5	16	15.5	15.5	0.5																																																																					
G ANCHO BOLSAS INFERIORES DELANTERAS	17	17	17	17	17	0.5																																																																					
H ALTO DE LARGO TOTAL BOLSA ESPALDA	32	32	32	32	32	1																																																																					
I ANCHO BOLSA ESPALDA	35	35	35	35	35	1																																																																					
6	14	1.4.2	Solicitamos de la manera más atenta a la convocante nos aclare si se pueden realizar entregas vía paquetería, ya que en algunos casos son cantidades pequeñas y es mucho más ágil, y que el comprobante de dicha entrega sea el acuse por parte de la paquetería de la persona que recibe así como hora y fecha?	Sí, es posible hacer uso de servicio de paquetería, siempre y cuando se cuenten con las remisiones de todas las entregas conforme a lo	Dirección Ejecutiva de Capacitación Electoral y Educación Cívica																																																																						

**JUNTA DE ACLARACIONES DE LA LICITACIÓN PÚBLICA NACIONAL PRESENCIAL NO. LP-INE-074/2023, PARA LA CONTRATACIÓN DE ADQUISICIÓN DE PRENDAS DE IDENTIFICACIÓN PARA LAS Y LOS SUPERVISORES ELECTORALES Y CAPACITADORES ASISTENTES ELECTORALES DE LOS PROCESOS ELECTORALES QUE PARTICIPARÁN EN EL PROCESO ELECTORAL FEDERAL 2023-2024.**

**Anexo 2**

**Solicitudes de Aclaración**

Nombre del LICITANTE: GCS IMAGEN EMPRESARIAL, S.A. DE C.V.					
Licitación Pública Nacional Presencial número LP-INE-074/2023					
"Adquisición y distribución de prendas de identificación para Supervisores y Capacitadores que participarán en el Proceso Electoral Federal 2023-2024"					
Núm. de pregunta	Página de la convocatoria	Ref. (Número, inciso, etc.)	Pregunta	Respuesta	Área que responde
				señalado en el inciso d) del Anexo 1 de la convocatoria.	



**JUNTA DE ACLARACIONES DE LA LICITACIÓN PÚBLICA NACIONAL PRESENCIAL NO. LP-INE-074/2023, PARA LA CONTRATACIÓN DE ADQUISICIÓN DE PRENDAS DE IDENTIFICACIÓN PARA LAS Y LOS SUPERVISORES ELECTORALES Y CAPACITADORES ASISTENTES ELECTORALES DE LOS PROCESOS ELECTORALES QUE PARTICIPARÁN EN EL PROCESO ELECTORAL FEDERAL 2023-2024.**

**Anexo 2**

**Solicitudes de Aclaración**

Nombre del LICITANTE: Industrias Haber's S.A. de C.V.					
Licitación Pública Nacional Presencial número LP-INE-074/2023					
"Adquisición y distribución de prendas de identificación para Supervisores y Capacitadores que participarán en el Proceso Electoral Federal 2023-2024"					
Núm. de pregunta	Página de la convocatoria	Ref. (Número, inciso, etc.)	Pregunta	Respuesta	Área que responde
1	14	Punto 1.6	Para cumplir con este punto únicamente deberemos manifestar bajo protesta de decir verdad que cumpliremos?	<p>No es posible atender su solicitud, los licitantes deberán cumplir con los pasos establecidos en la convocatoria.</p> <p>Sí, deberá integrar los logotipos y todos los anexos como parte de su propuesta técnica. Además, las muestras de las prendas (Partidas 1, 2 y 3) deberán tener los logotipos (y en el caso de la chamarra el QR) incluidos en las mismas, conforme a las especificaciones técnicas de las prendas.</p> <p>Conforme al apartado 1.2 Fichas Técnicas, Logo INE, Código QR, Manifiesto de disponibilidad de insumos en el mercado, muestras de las prendas y pruebas de laboratorio, el licitante deberá entregar las muestras de las prendas</p>	Dirección Ejecutiva de Capacitación Electoral y Educación Cívica

**JUNTA DE ACLARACIONES DE LA LICITACIÓN PÚBLICA NACIONAL PRESENCIAL NO. LP-INE-074/2023, PARA LA CONTRATACIÓN DE ADQUISICIÓN DE PRENDAS DE IDENTIFICACIÓN PARA LAS Y LOS SUPERVISORES ELECTORALES Y CAPACITADORES ASISTENTES ELECTORALES DE LOS PROCESOS ELECTORALES QUE PARTICIPARÁN EN EL PROCESO ELECTORAL FEDERAL 2023-2024.**

**Anexo 2**

**Solicitudes de Aclaración**

Nombre del LICITANTE: Industrias Haber's S.A. de C.V.						
Licitación Pública Nacional Presencial número LP-INE-074/2023						
"Adquisición y distribución de prendas de identificación para Supervisores y Capacitadores que participarán en el Proceso Electoral Federal 2023-2024"						
Núm. de pregunta	Página de la convocatoria	Ref. (Número, inciso, etc.)	Pregunta	Respuesta	Área que responde	
				durante la apertura de las proposiciones y una vez que el INSTITUTO tenga conocimiento de los resultados de las pruebas le comunicará al LICITANTE los datos del laboratorio para que realice el pago correspondiente. EL LICITANTE deberá presentar en la oficina de la Dirección de Capacitación Electoral o la Dirección de Difusión y Campañas Institucionales, ubicada en Viaducto Tlalpan, número 100, edificio "C", 3er piso, Colonia Arenal Tepepan, Tlalpan, C.P. 14610, CDMX, al día natural siguiente de la fecha en que se le haya proporcionado los datos de laboratorio seleccionado por "EL INSTITUTO", copia del comprobante de pago de las pruebas de laboratorio. En caso de que el INSTITUTO opte por realizar las pruebas en algún laboratorio el		

**JUNTA DE ACLARACIONES DE LA LICITACIÓN PÚBLICA NACIONAL PRESENCIAL NO. LP-INE-074/2023, PARA LA CONTRATACIÓN DE ADQUISICIÓN DE PRENDAS DE IDENTIFICACIÓN PARA LAS Y LOS SUPERVISORES ELECTORALES Y CAPACITADORES ASISTENTES ELECTORALES DE LOS PROCESOS ELECTORALES QUE PARTICIPARÁN EN EL PROCESO ELECTORAL FEDERAL 2023-2024.**

**Anexo 2**

**Solicitudes de Aclaración**

Nombre del LICITANTE: Industrias Haber's S.A. de C.V.					
Licitación Pública Nacional Presencial número LP-INE-074/2023					
"Adquisición y distribución de prendas de identificación para Supervisores y Capacitadores que participarán en el Proceso Electoral Federal 2023-2024"					
Núm. de pregunta	Página de la convocatoria	Ref. (Número, inciso, etc.)	Pregunta	Respuesta	Área que responde
				LICITANTE correrá con el gasto de dichas pruebas.	
2	18	Punto 2 inciso c)	En la página 8 FORMA DE ADJUDICACIÓN se menciona que la contratación comprende 3 partidas por lo que la adjudicación será a uno o más licitantes sin embargo en la página 18 en el inciso c) se menciona que será partida única, favor de confirmar.	Conforme a la modificación número 7: "...se indica a los LICITANTES que sólo podrán presentar una proposición para la(s) partida(s) para la(s) que participen, objeto del presente procedimiento de contratación..."	DRMS
3	21	Punto 4.1 inciso a)	Para cumplir con la identificación oficial vigente requerida para el caso de personas extranjeras podemos usar la FM2 o FM3?	En caso de ser persona extranjera deberá presentar Identificación oficial del representante vigente (documento migratorio o pasaporte o alguna otra expedida por autoridad competente en su país de origen), de conformidad con el artículo 208, Inciso C) de las POBALINES.	DRMS

JUNTA DE ACLARACIONES DE LA LICITACIÓN PÚBLICA NACIONAL PRESENCIAL NO. LP-INE-074/2023, PARA LA CONTRATACIÓN DE ADQUISICIÓN DE PRENDAS DE IDENTIFICACIÓN PARA LAS Y LOS SUPERVISORES ELECTORALES Y CAPACITADORES ASISTENTES ELECTORALES DE LOS PROCESOS ELECTORALES QUE PARTICIPARÁN EN EL PROCESO ELECTORAL FEDERAL 2023-2024.

Anexo 2

Solicitudes de Aclaración

Nombre del LICITANTE: Industrias Haber's S.A. de C.V.						
Licitación Pública Nacional Presencial número LP-INE-074/2023						
"Adquisición y distribución de prendas de identificación para Supervisores y Capacitadores que participarán en el Proceso Electoral Federal 2023-2024"						
Núm. de pregunta	Página de la convocatoria	Ref. (Número, inciso, etc.)	Pregunta	Respuesta	Área que responde	
4	21	Punto 4.1 inciso i)	En caso de no participar de manera conjunta bastará con manifestarlo por escrito?	Sí, es correcto en caso de no participar de manera conjunta así lo podrá manifestar o en su caso se podrá omitir su presentación.	DRMS	
5	52	Anexo 7	En el caso de ofertar sólo una o dos partidas deberemos agregar la oferta económica correspondiente o se presentarán las 3 notificando que no se cotizan las no aplicables?	Se aclara que, preferentemente, los licitantes deberán referir y cotizar únicamente las partidas para las que participe. En caso de señalar alguna partida que no oferte, deberá indicar "No cotiza" o algún término que permita identificar claramente que no licita dicha(s) partida(s) y se solicita no dejar espacios en blanco.	DRMS	

**JUNTA DE ACLARACIONES DE LA LICITACIÓN PÚBLICA NACIONAL PRESENCIAL NO. LP-INE-074/2023, PARA LA CONTRATACIÓN DE ADQUISICIÓN DE PRENDAS DE IDENTIFICACIÓN PARA LAS Y LOS SUPERVISORES ELECTORALES Y CAPACITADORES ASISTENTES ELECTORALES DE LOS PROCESOS ELECTORALES QUE PARTICIPARÁN EN EL PROCESO ELECTORAL FEDERAL 2023-2024.**

**Anexo 2**

**Solicitudes de Aclaración**

Nombre del LICITANTE: Industrias Haber's S.A. de C.V.					
Licitación Pública Nacional Presencial número LP-INE-074/2023					
"Adquisición y distribución de prendas de identificación para Supervisores y Capacitadores que participarán en el Proceso Electoral Federal 2023-2024"					
Núm. de pregunta	Página de la convocatoria	Ref. (Número, inciso, etc.)	Pregunta	Respuesta	Área que responde
6	54 a 67	Anexos 8, 9, 10, 13 y 14	Los Anexos mencionados no deberán agregarse a la propuesta, es correcto?	<p>Es correcto.</p> <p>El Anexo 8 "Modelo de garantía de cumplimiento de contrato mediante póliza de fianza", es un ejemplo del texto que deberá contener la póliza de fianza como una de las formas en que los licitantes podrán otorgar la garantía de cumplimiento del contrato que en su caso se genere.</p> <p>El Anexo 9 "Tipo y modelo de contrato" de la convocatoria consiste en un modelo de contrato que, en su caso, se formalice en donde se establecerán los términos y condiciones de la presente contratación, de conformidad con la proposición presentada por el licitante que resulte adjudicado, misma que será elaborada conforme a lo establecido en el Anexo 1 Especificaciones Técnicas de la convocatoria y lo derivado</p>	DRMS

**JUNTA DE ACLARACIONES DE LA LICITACIÓN PÚBLICA NACIONAL PRESENCIAL NO. LP-INE-074/2023, PARA LA CONTRATACIÓN DE ADQUISICIÓN DE PRENDAS DE IDENTIFICACIÓN PARA LAS Y LOS SUPERVISORES ELECTORALES Y CAPACITADORES ASISTENTES ELECTORALES DE LOS PROCESOS ELECTORALES QUE PARTICIPARÁN EN EL PROCESO ELECTORAL FEDERAL 2023-2024.**

**Anexo 2**

**Solicitudes de Aclaración**

Nombre del LICITANTE: Industrias Haber's S.A. de C.V.					
Licitación Pública Nacional Presencial número LP-INE-074/2023					
"Adquisición y distribución de prendas de identificación para Supervisores y Capacitadores que participarán en el Proceso Electoral Federal 2023-2024"					
Núm. de pregunta	Página de la convocatoria	Ref. (Número, inciso, etc.)	Pregunta	Respuesta	Área que responde
				<p>de la junta de aclaraciones y</p> <p>El Anexo 10, denominado "Solicitud de expedición de Certificado Digital de usuarios externos" de la convocatoria, lo podrán solicitar las personas físicas con nacionalidad mexicana, personas morales nacionales, personas físicas con nacionalidad extranjera y personas morales extranjeras, que hayan resultado adjudicados y que opten por firmar el contrato de manera electrónica, que en su caso se formalice para la presente contratación y</p> <p>El Anexo 13 es el ejemplo de formato para la manifestación que deberá presentar el licitante que resulte adjudicado para dar cumplimiento a lo dispuesto en la Regla 9 de las Reglas para la determinación y</p>	

**JUNTA DE ACLARACIONES DE LA LICITACIÓN PÚBLICA NACIONAL PRESENCIAL NO. LP-INE-074/2023, PARA LA CONTRATACIÓN DE ADQUISICIÓN DE PRENDAS DE IDENTIFICACIÓN PARA LAS Y LOS SUPERVISORES ELECTORALES Y CAPACITADORES ASISTENTES ELECTORALES DE LOS PROCESOS ELECTORALES QUE PARTICIPARÁN EN EL PROCESO ELECTORAL FEDERAL 2023-2024.**

**Anexo 2**

**Solicitudes de Aclaración**

Nombre del LICITANTE: Industrias Haber's S.A. de C.V.					
Licitación Pública Nacional Presencial número LP-INE-074/2023					
"Adquisición y distribución de prendas de identificación para Supervisores y Capacitadores que participarán en el Proceso Electoral Federal 2023-2024"					
Núm. de pregunta	Página de la convocatoria	Ref. (Número, inciso, etc.)	Pregunta	Respuesta	Área que responde
				<p>acreditación del grado de contenido nacional.</p> <p>El Anexo 14 es la constancia de recepción de documentos mismo que tiene por objeto señalar y relacionar todos los documentos requeridos en el presente procedimiento, pudiendo agregar aquella documentación que no se encuentre prevista en la relación</p> <p>Por lo tanto, no es necesario que se incluyan como parte de la propuesta que presenten los licitantes los anexos mencionados y el no incluirlos no será causa de desechamiento de la proposición.</p>	

**JUNTA DE ACLARACIONES DE LA LICITACIÓN PÚBLICA NACIONAL PRESENCIAL NO. LP-INE-074/2023, PARA LA CONTRATACIÓN DE ADQUISICIÓN DE PRENDAS DE IDENTIFICACIÓN PARA LAS Y LOS SUPERVISORES ELECTORALES Y CAPACITADORES ASISTENTES ELECTORALES DE LOS PROCESOS ELECTORALES QUE PARTICIPARÁN EN EL PROCESO ELECTORAL FEDERAL 2023-2024.**

**Anexo 2**  
**Solicitudes de Aclaración**

Nombre del LICITANTE: GRUPO EMPRESARIAL DZMUNDY, S.A. DE C.V.					
Licitación Pública Nacional Presencial número LP-INE-074/2023					
"Adquisición y distribución de prendas de identificación para Supervisores y Capacitadores que participarán en el Proceso Electoral Federal 2023-2024"					
Núm. de pregunta	Página de la convocatoria	Ref. (Número, inciso, etc.)	Pregunta	Respuesta	Área que responde
1	42	Anexo especificaciones técnicas d) entrega y distribución de prendas de identificación	1 1.-solicitó a la convocante que las entregas puedan ser en las oficinas de CDMX ya que por los tiempos de entrega requeridos pues no se podrá cumplir con las entregas en las entidades	No es posible atender este requerimiento.	Dirección Ejecutiva de Capacitación Electoral y Educación Cívica
2	42	Anexo especificaciones técnicas d) entrega y distribución de prendas de identificación	1 2. en caso de que la respuesta anterior sea apegarse a bases, solicitó a la convocante nos den 30 días más para la logística de entrega	No es posible atender este requerimiento.	Dirección Ejecutiva de Capacitación Electoral y Educación Cívica



**JUNTA DE ACLARACIONES DE LA LICITACIÓN PÚBLICA NACIONAL PRESENCIAL NO. LP-INE-074/2023, PARA LA CONTRATACIÓN DE ADQUISICIÓN DE PRENDAS DE IDENTIFICACIÓN PARA LAS Y LOS SUPERVISORES ELECTORALES Y CAPACITADORES ASISTENTES ELECTORALES DE LOS PROCESOS ELECTORALES QUE PARTICIPARÁN EN EL PROCESO ELECTORAL FEDERAL 2023-2024.**

**Anexo 2**

**Solicitudes de Aclaración**

Nombre del LICITANTE: GRUPO EMPRESARIAL DZMUNDY, S.A. DE C.V.					
Licitación Pública Nacional Presencial número LP-INE-074/2023					
"Adquisición y distribución de prendas de identificación para Supervisores y Capacitadores que participarán en el Proceso Electoral Federal 2023-2024"					
Núm. de pregunta	Página de la convocatoria	Ref. (Número, inciso, etc.)	Pregunta	Respuesta	Área que responde
3	39	Anexo especificaciones técnicas 1.2 fichas técnicas, Logo Ine, Código Qr, Manifiesto de disponibilidad	3. -solicitó a la convocante que en virtud de que se presenten muestras se omitan las fichas técnicas para su evaluación	No es posible atender este requerimiento.	Dirección Ejecutiva de Capacitación Electoral y Educación Cívica
4	16	1.11.-Anticipos	4. solicitó a la convocante nos proporcionen una anticipo del 50% para cada partida	No es posible atender esta solicitud, en virtud que la presente contratación no contempla anticipos.	Dirección Ejecutiva de Capacitación Electoral y Educación Cívica
5	40	1.2 fichas técnicas, Logo Ine, Código Qr, Manifiesto de disponibilidad	5.- solicitó a la convocante de la manera más atenta nos den una tolerancia en las medidas de todas las partidas del +-5% ya que son productos de confección	Conforme a las fichas se indica la tolerancia de cada prenda: para el caso de chamarra es de +/-1 cm o +/-0.5 cm en función de la pieza; para la gorra es de +/-1 cm y para la mochila es de +/- 1 cm.	Dirección Ejecutiva de Capacitación Electoral y Educación Cívica

JUNTA DE ACLARACIONES DE LA LICITACIÓN PÚBLICA NACIONAL PRESENCIAL NO. LP-INE-074/2023, PARA LA CONTRATACIÓN DE ADQUISICIÓN DE PRENDAS DE IDENTIFICACIÓN PARA LAS Y LOS SUPERVISORES ELECTORALES Y CAPACITADORES ASISTENTES ELECTORALES DE LOS PROCESOS ELECTORALES QUE PARTICIPARÁN EN EL PROCESO ELECTORAL FEDERAL 2023-2024.

Anexo 2

Solicitudes de Aclaración

-----FIN DE TEXTO-----





FIRMADO POR: NAVA VALDEZ ANTONIO  
AC: Autoridad Certificadora del Instituto  
Nacional Electoral  
ID: 2600528  
HASH:  
3B9304FC23FC30E8E29653C205FE0C088970732F4B8EAB  
8E6621BC61070EDC82

FIRMADO POR: BARRAZA LEON SANDRA OLIVIA  
AC: Autoridad Certificadora del Instituto  
Nacional Electoral  
ID: 2600528  
HASH:  
3B9304FC23FC30E8E29653C205FE0C088970732F4B8EAB  
8E6621BC61070EDC82

FIRMADO POR: SOSA MARTINEZ VERONICA ISABEL  
AC: Autoridad Certificadora del Instituto  
Nacional Electoral  
ID: 2600528  
HASH:  
3B9304FC23FC30E8E29653C205FE0C088970732F4B8EAB  
8E6621BC61070EDC82

ACTA DE JUNTA DE ACLARACIONES DE LA LICITACIÓN PÚBLICA NACIONAL PRESENCIAL NO. LP-INE-074/2023, PARA LA ADQUISICIÓN Y DISTRIBUCIÓN DE PRENDAS DE IDENTIFICACIÓN PARA LAS Y LOS SUPERVISORES ELECTORALES Y CAPACITADORES ASISTENTES ELECTORALES QUE PARTICIPARÁN EN EL PROCESO ELECTORAL FEDERAL 2023-2024

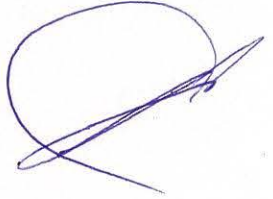
**Anexo 3**  
**Repreguntas**



**JUNTA DE ACLARACIONES DE LA LICITACIÓN PÚBLICA NACIONAL PRESENCIAL NO. LP-INE-074/2023, PARA LA ADQUISICIÓN Y DISTRIBUCIÓN DE PRENDAS DE IDENTIFICACIÓN PARA LAS Y LOS SUPERVISORES ELECTORALES Y CAPACITADORES ASISTENTES ELECTORALES QUE PARTICIPARÁN EN EL PROCESO ELECTORAL FEDERAL 2023-2024**

**ANEXO 3**

**REPREGUNTAS**

Nombre del LICITANTE: CONSUTURA MEXICANA, S.A. DE C.V.				
No. de pregunta	Ref. (Número, inciso, etc.)	Repregunta	Respuesta	Área que responde
1	Respecto a la pregunta 20	Agradecería definir a la convocante la calidad y resistencia previamente señalada para saber que hilo usar.	Preferentemente poliéster o nylon. Con base en el párrafo 3 del numeral 3 de la convocatoria el proveedor adjudicado deberá garantizar la confección de los bienes por siete meses contados a partir de la entrega de las prendas de identificación.	Dirección Ejecutiva de Capacitación Electoral y Educación Cívica
2	Respecto a la pregunta 22	El término polipropileno indica el material con que fue efectuada la cinta, sin embargo, existen tres tipos de acabados en cintas, es decir, genérica, tipo popotillo y tipo acanalada solicito a la convocante aclarar.	Las especificaciones técnicas señaladas son las mínimas requeridas por el Instituto (genérica) por lo que podrá ofertar especificaciones de características superiores, sin que esto sea un requisito obligatorio para los demás licitantes.	Dirección Ejecutiva de Capacitación Electoral y Educación Cívica
3	Respecto a la pregunta 26	Favor de indicar que unidad es el "50"	Corresponde a 50 cm.	Dirección Ejecutiva de Capacitación Electoral y Educación Cívica

**JUNTA DE ACLARACIONES DE LA LICITACIÓN PÚBLICA NACIONAL PRESENCIAL NO. LP-INE-074/2023, PARA LA ADQUISICIÓN Y DISTRIBUCIÓN DE PRENDAS DE IDENTIFICACIÓN PARA LAS Y LOS SUPERVISORES ELECTORALES Y CAPACITADORES ASISTENTES ELECTORALES QUE PARTICIPARÁN EN EL PROCESO ELECTORAL FEDERAL 2023-2024**

**ANEXO 3  
REPREGUNTAS**

Nombre del LICITANTE: CONSUTURA MEXICANA, S.A. DE C.V.				
No. de pregunta	Ref. (Número, inciso, etc.)	Repregunta	Respuesta	Área que responde
4	Respecto a la pregunta 28	Según la muestra presentada por la convocante en cuanto a la partida 2 la impresión es en vinil reflejante. Favor de confirmar.	Conforme a la FICHA TÉCNICA MOCHILA AJUSTADA, página 5 de 6 se señala que el logo deberá ser vinil reflejante.	Dirección Ejecutiva de Capacitación Electoral y Educación Cívica
5	Respecto a la pregunta 29	Agradeceré a la convocante precise si requiere hebilla de tres pasos tipo económico o tipo POM.	Las especificaciones técnicas señaladas son las mínimas requeridas por el Instituto (hebilla de tres pasos tipo económico) por lo que podrá ofertar especificaciones de características superiores, sin que esto sea un requisito obligatorio para los demás licitantes.	Dirección Ejecutiva de Capacitación Electoral y Educación Cívica

-----fin de texto-----

FIRMADO POR: NAVA VALDEZ ANTONIO  
AC: Autoridad Certificadora del Instituto  
Nacional Electoral  
ID: 2601546  
HASH:  
8FAB7742C6A094173D1E7D25F40A928AC175AB74F603EF  
3D9E956CC34F3419F1

FIRMADO POR: SOSA MARTINEZ VERONICA ISABEL  
AC: Autoridad Certificadora del Instituto  
Nacional Electoral  
ID: 2601546  
HASH:  
8FAB7742C6A094173D1E7D25F40A928AC175AB74F603EF  
3D9E956CC34F3419F1

FIRMADO POR: BARRAZA LEON SANDRA OLIVIA  
AC: Autoridad Certificadora del Instituto  
Nacional Electoral  
ID: 2601546  
HASH:  
8FAB7742C6A094173D1E7D25F40A928AC175AB74F603EF  
3D9E956CC34F3419F1



Ciudad de México, a                      de                      de 2023.

INSTITUTO NACIONAL ELECTORAL  
P R E S E N T E

A través del presente, manifiesto mi interés en participar en la Licitación Pública LP-10E-074/2023 No.                     /2023 para la contratación/adquisición de: Prendas de identificación para supervisores electorales y capacitadores electorales...

Nombre: Tomás Peniche Mendoza

Nombre o razón social completa del licitante que representa:  
Consutura Mexicana, SA de CV

Teléfono: 55 3955 9874

Correo Electrónico tpeniche@consutura.com.mx

Firma

Peniche

**Preguntas**

20. Agradeceré definir el licitante la calidad y resistencia previamente señalada para saber que hilo usar.
22. El término polipropileno indica el material con que fue efectuado la cinta. Sin embargo, existen 3 tipos de acasos en cintas, a decir, genérica, tipo popalillo y tipo acasada. Solicito a la Convocante aclarar.
26. Favor de indicar que unidades es el "50".
28. Según la muestra presentada por el Convocante en cuanto a la parida o la impresión es en vital reflejante. Favor de confirmar.
29. Agradeceré a la convocante preñse si requiere hebillas de 3 pasos tipo económico o tipo POM.

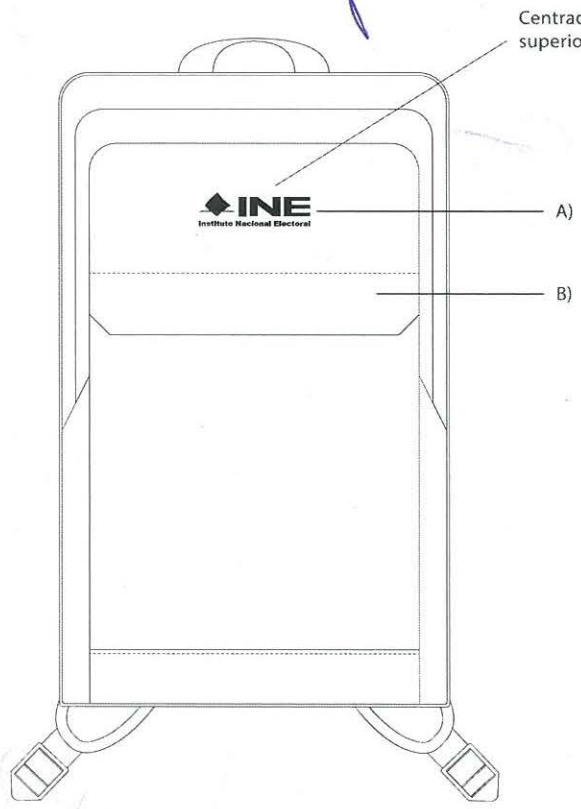

VISTA FRONTAL

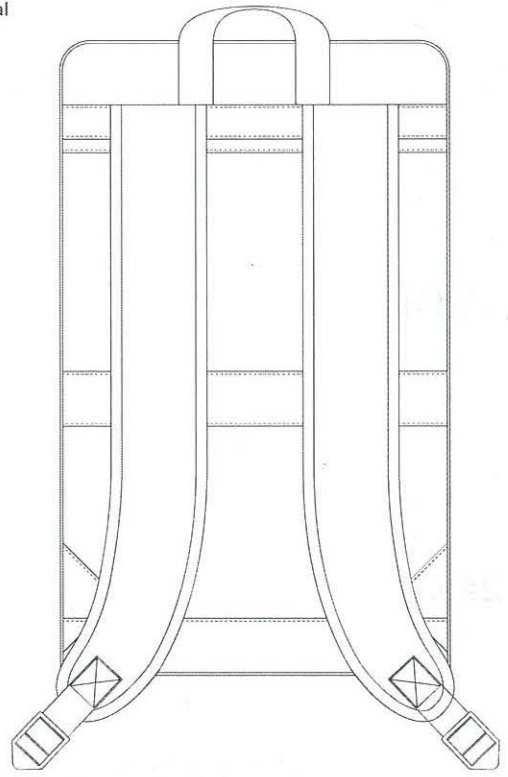

VISTA POSTERIOR

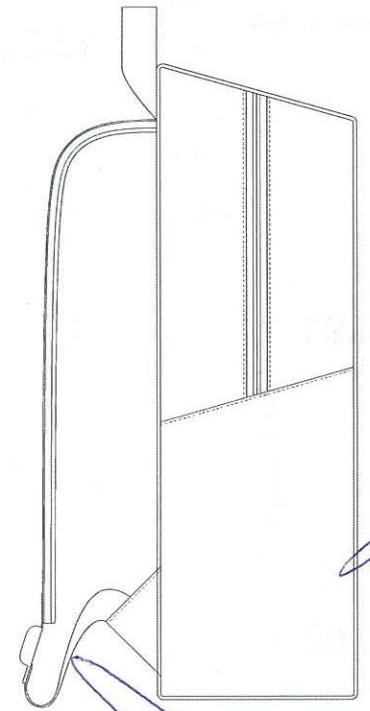

VISTA LATERAL

*Handwritten notes and signatures in blue ink, including a large 'D' and several scribbles.*

Vista frontal

Especificaciones de material por vista  
 A) Logotipo centrado  
 B) Pestaña de tela reflejante fotolumínica color gris. Deberá ubicarse en la pestaña delantera que se observa en la parte frontal debajo del logo del INE

ANUAR LAYON	INSTITUTO NACIONAL ELECTORAL	07/08/2020	
MOCHILA CONTENEDORA PARA CAPACITADORES		A4	
VISTAS GENERALES		COTAS CM	1/6

A  
B  
C  
D

1

2

3

4

5

6

Asa superior de polipropileno  
color negro

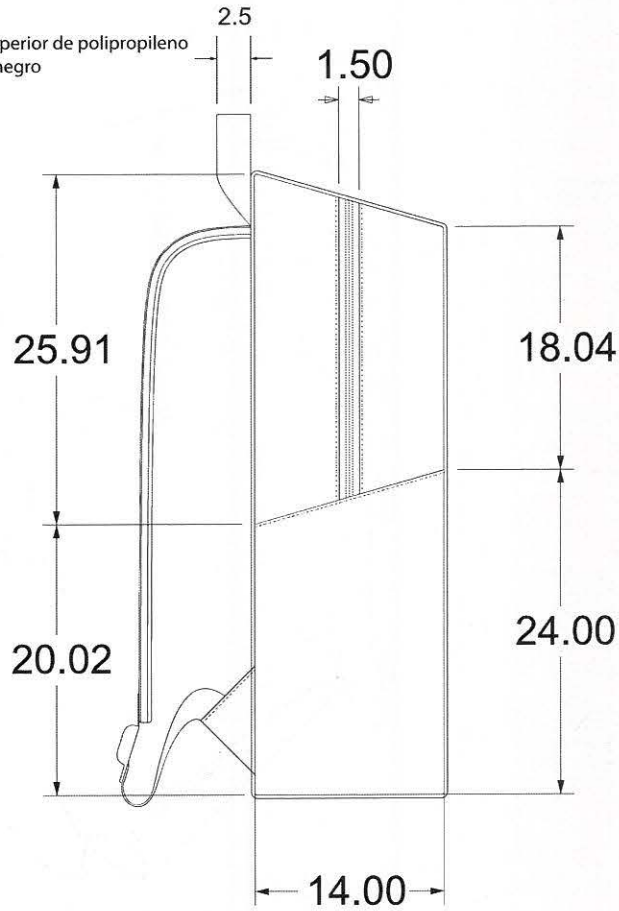

Vista lateral detalle

Especificaciones de material por vista  
-Cierre No. 5

Dimensión de bolsas laterales en elástico crochet  
- Ancho 14 cm, Alto 1: 20 cm, Alto 2: 24 cm

ANUAR LAYON

INSTITUTO NACIONAL ELECTORAL

07/08/2020

MOCHILA CONTENEDORA PARA CAPACITADORES

A4



VISTA LATERAL - DIMENSIONES Y DETALLES

COTAS  
CM

1/6

A

B

C

D

1 2 3 4 5 6

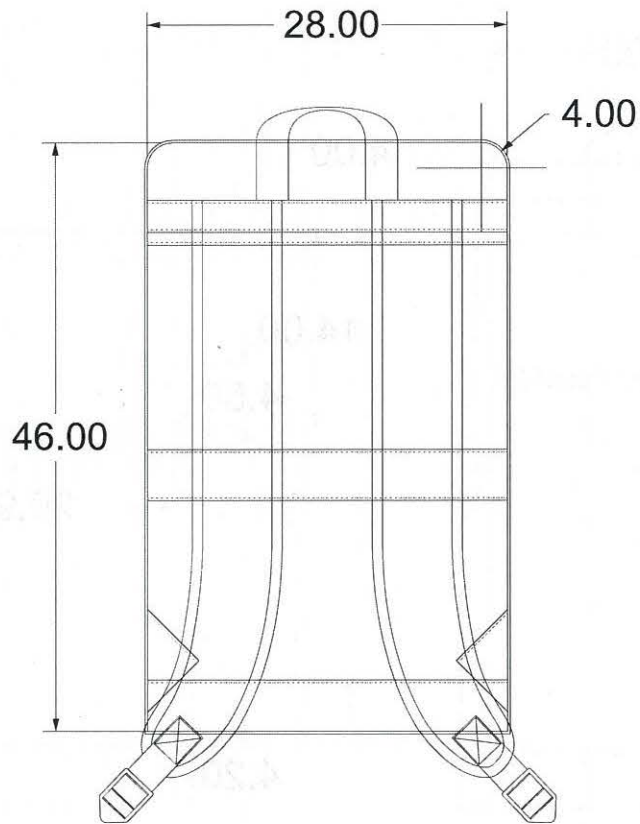
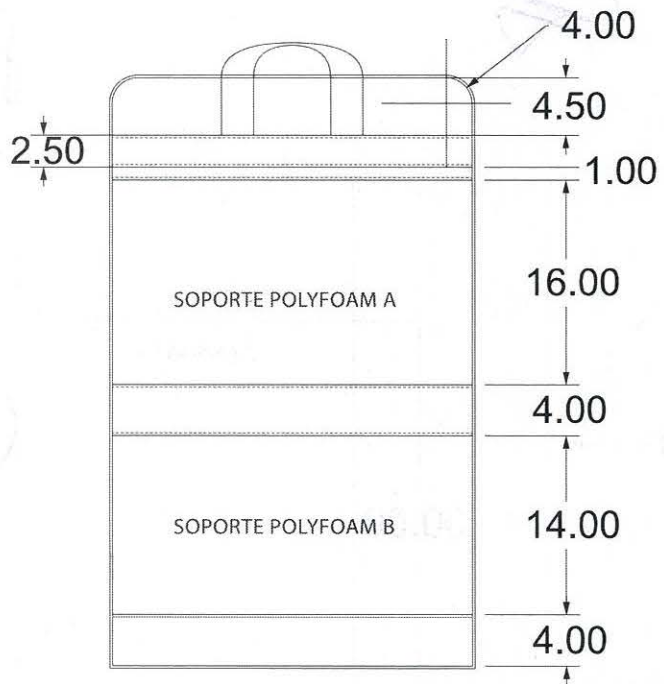

Vista posterior detalle

Especificaciones de material por vista  
-Soporte Polyfoam en espalda

ANUAR LAYON	INSTITUTO NACIONAL ELECTORAL	07/08/2020	
MOCHILA CONTENEDORA PARA CAPACITADORES		A4	
VISTA POSTERIOR- DIMENSIONES Y DETALLES		COTAS CM	3/6

A  
B  
C  
D

1

2

3

4

5

6

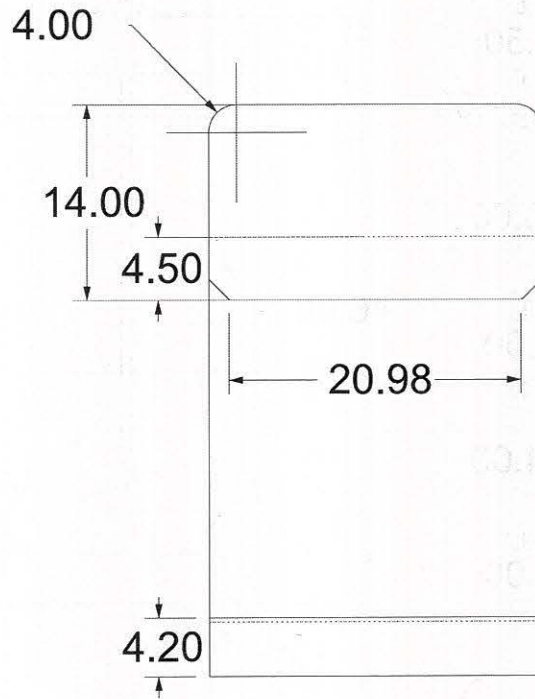
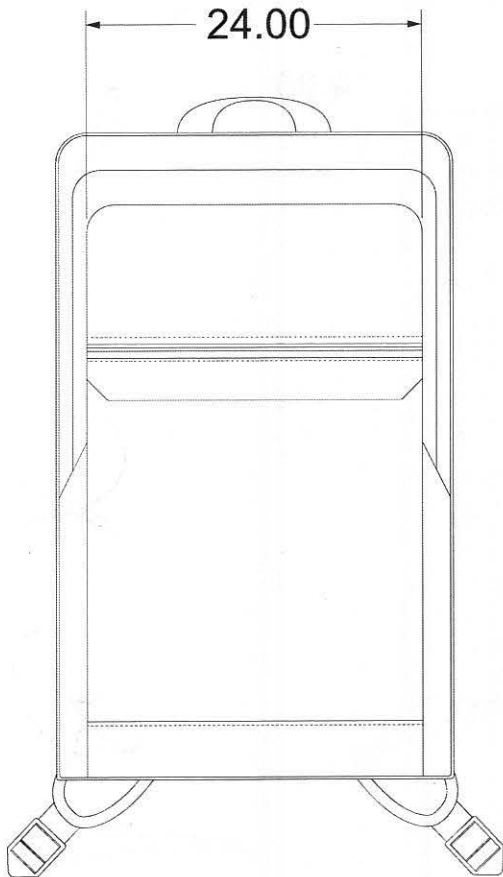

Pieza pestaña para ocultar cierre

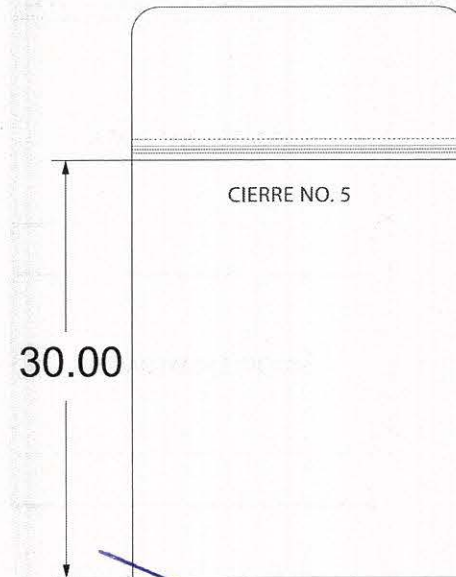

Vista frontal detalle

Especificaciones de material por vista  
-Cierre No. 5

ANUAR LAYON

INSTITUTO NACIONAL ELECTORAL

07/08/2020

MOCHILA CONTENEDORA PARA CAPACITADORES

A4



VISTA POSTERIOR- DIMENSIONES Y DETALLES

COTAS  
CM

4/6

A

B

C

D

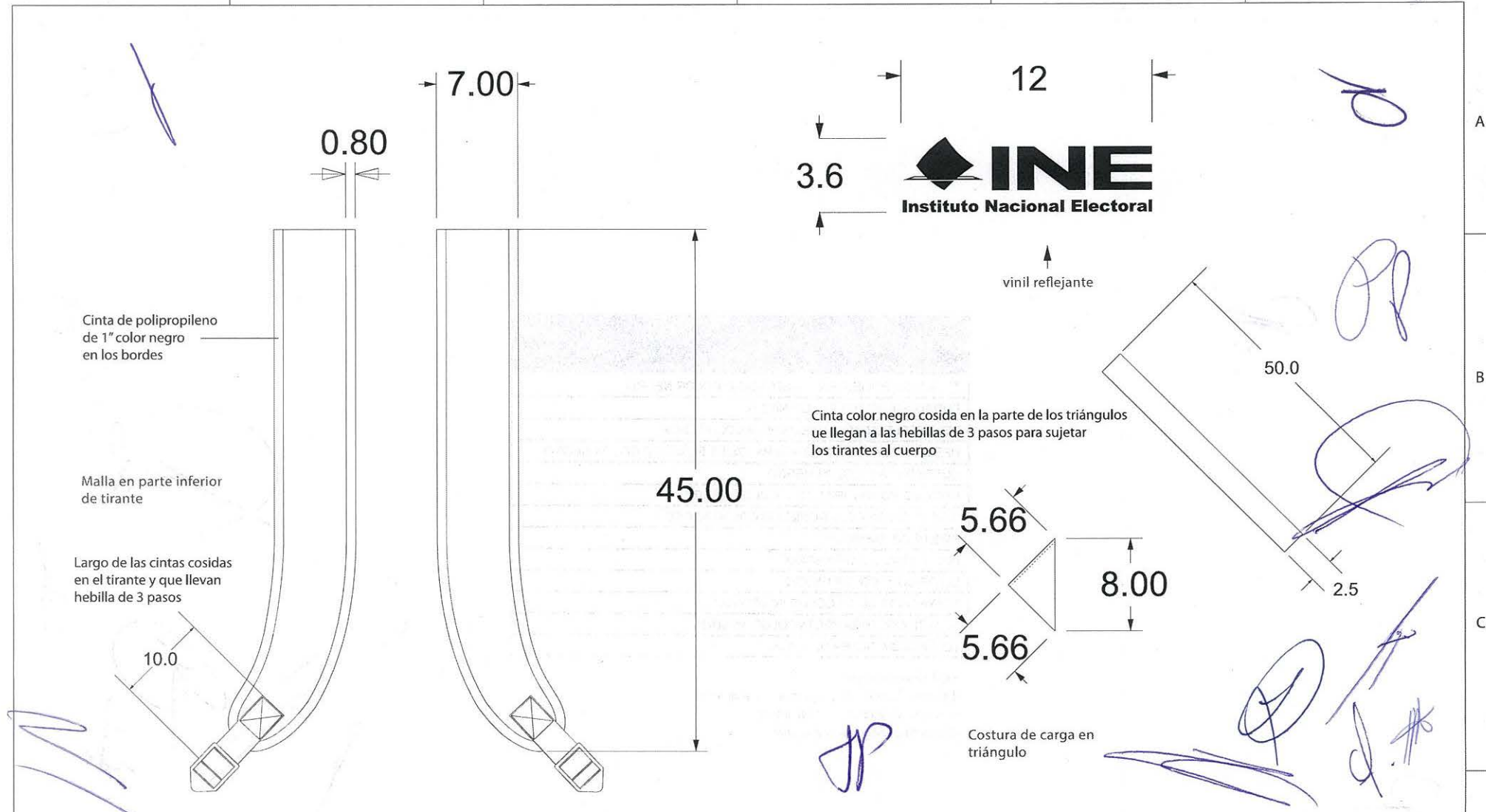

Vista posterior detalle

Especificaciones de material por vista  
- Polyfoam 3 de 1/4

Especificaciones de tirantes  
-Llevan malla tipo sandwich también conocida como malla bondeada o mesh mondeado, en la parte interior de los tirantes

ANUAR LAYON	INSTITUTO NACIONAL ELECTORAL	07/08/2020	
MOCHILA CONTENEDORA PARA CAPACITADORES		A4	
TIRANTES - DIMENSIONES Y DETALLES		COTAS CM	5/6

MATERIALES Y HABILITACIONES
MOCHILA CONTENEDORA PARA CAPACITADORES ELECTORALES
TELA 100% POLIÉSTER PLASTIFICADO COLOR NEGRO
FORRO POLIÉSTER COLOR NEGRO
TELA REFLEJANTE FOTOLUMÍNICA COLOR GRIS
HEBILLA PASACINTO DE TRES PASOS DE PLÁSTICO COLOR NEGRO
CORREDERA 1" COLOR NEGRO
CINTA DE POLIPROPILENO 1" COLOR NEGRO
BIÉS DE 3/4 DE POLIPROPILENO COLOR NEGRO
RIBETE COLOR NEGRO
MALLA 120G COLOR NEGRO
ELÁSTICO 1" COLOR NEGRO
POLYFOAM 3 DE 1/4 COLOR INDISTINTO
HILO DE COSTURA RECTA COLOR NEGRO
TOLERANCIA GENERAL +/- 1 cm

Especificaciones extra  
 -El ribete debe ser de polipropileno y aplicarse en todas las uniones del forro interno  
 -Cierre de plástico dentado negro

ANUAR LAYON	INSTITUTO NACIONAL ELECTORAL	FECHA	6/08/2020
MOCHILA CONTENEDORA PARA CAPACITADORES		A4	
MATERIALES Y HABILITACIONES		COTAS CM	6/6

A

B

C

D



VERSIÓN PARA REDUCCIÓN MÍNIMA



CUANDO EL TAMAÑO ES MENOR A 2 CM,  
EL LOGOTIPO SE COMPONE SÓLO DE BOLETA Y SIGLAS

Handwritten signatures and scribbles in blue ink are scattered across the page, including a large signature on the right side and several smaller ones on the left and bottom.



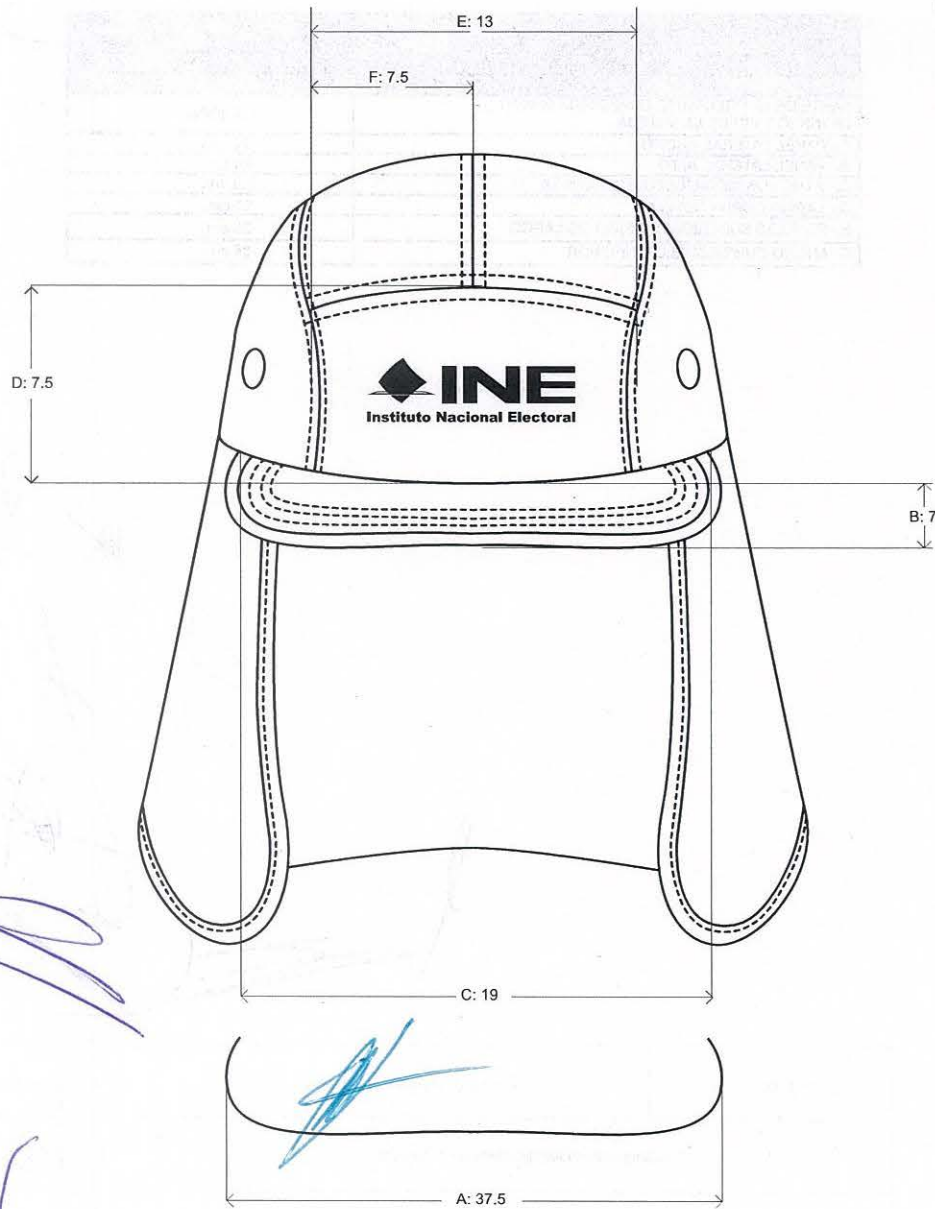

VERIFICACIÓN DE MEDIDAS EN PRENDAS DE VESTIR Y ARTÍCULOS TEXTILES CONFECCIONADOS	
GORRA PARA CAPACITADORES ELECTORALES	
TRAZO PLANO GORRA DELANTERA (UNITALLA)	
PARTE DE LA PRENDA/SE ESPECIFICA PUNTO DE INICIO Y FIN DE LA MEDIDA	MEDIDAS
A.- CONTORNO VISERA	37.5 cm.
B.- ANCHO VISERA	7 cm.
C.- LARGO VISERA	19 cm.
D.- PANEL FRONTAL ALTO	7.5 cm.
E.- PANEL FRONTAL ANCHO	13 cm.
F.- PANELES SUPERIORES GEMELOS ANCHO	7.5 cm.
G.- ALTO VINYL REFLEJANTE	3 cm.
H.- ANCHO VINYL REFLEJANTE	10 cm.

NOTA: PESPUNTEAR A 1/4 EN TODOS LOS CORTES.  
HABILITACIÓN EN PANEL FRONTAL EN CORTE DE VINYL REFLEJANTE

DESCRIPCIÓN DE COLOR:  
Color negro: gorra negra

COLOR REFLEJANTE:  
Blanco o gris

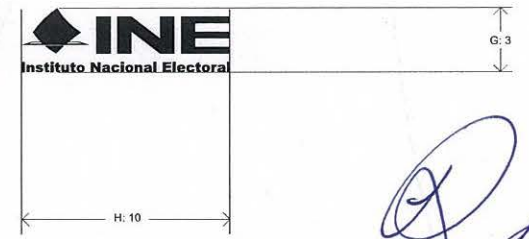

DECEYEC	INSTITUTO NACIONAL ELECTORAL	FECHA	6/08/2020
GORRA PARA CAPACITADORES ELECTORALES		A4	
VISTA FRONTAL		COTAS CM	1/3

A

B

C

D

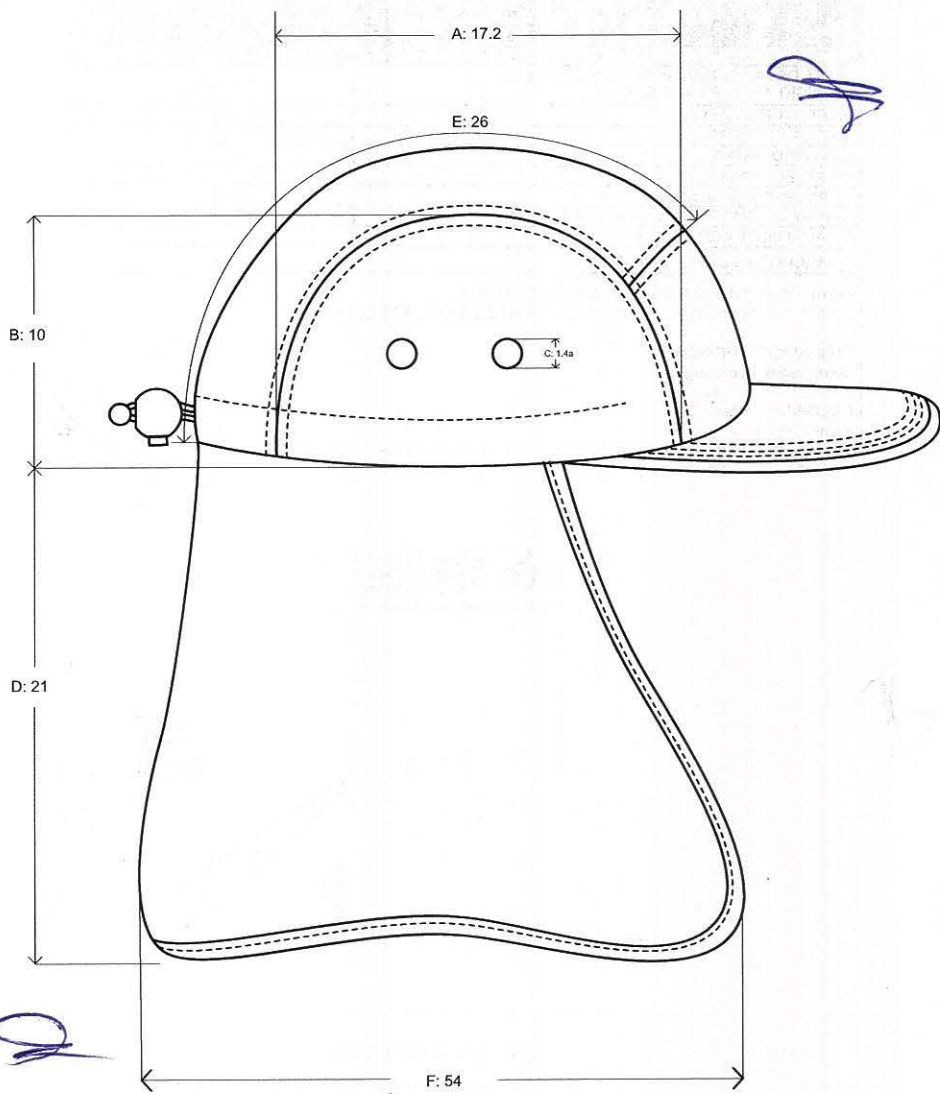

VERIFICACION DE MEDIDAS EN PRENDAS DE VESTIR Y ARTICULOS TEXTILES CONFECCIONADOS	
GORRA PARA CAPACITADORES ELECTORALES	
TRAZO PLANO GORRA LATERAL (UNITALLA)	
PARTE DE LA PRENDA/SE ESPECIFICA PUNTO DE INICIO Y FIN DE LA MEDIDA	MEDIDAS
A.- PANEL LATERAL ANCHO	17.2 cm.
B.- PANEL LATERAL ALTO	10 cm.
C.- 2 OJILLOS METALICOS NEGROS K-19	1.4 cm.
D.- LARGO CUBRE CUELLO	21 cm.
E.- PANELES SUPERIORES GEMELOS LARGO	26 cm.
F.- ANCHO CUBRE CUELLO INFERIOR	54 cm.

DECEYEC	INSTITUTO NACIONAL ELECTORAL	FECHA	6/08/2020
GORRA PARA CAPACITADORES ELECTORALES		A4	
VISTA FRONTAL		COTAS CM	2/3

A  
B  
D

*[Handwritten signatures and scribbles]*

*[Handwritten signatures and scribbles]*

VERIFICACIÓN DE MEDIDAS EN PRENDAS DE VESTIR Y ARTÍCULOS TEXTILES CONFECCIONADOS	
GORRA PARA CAPACITADORES ELECTORALES	
TRAZO PLANO GORRA TRASERA (UNITALLA)	
PARTE DE LA PRENDA/SE ESPECIFICA PUNTO DE INICIO Y FIN DE LA MEDIDA	MEDIDAS
A.- AHORCADOR	2 cm.
B.- ELASTICO CIRCULAR	20 cm.
C.- ANCHO CUBRE CUELLO SUPERIOR	39.5 cm.
D.- ANCHO CUBRE CUELLO INFERIOR	54 cm.

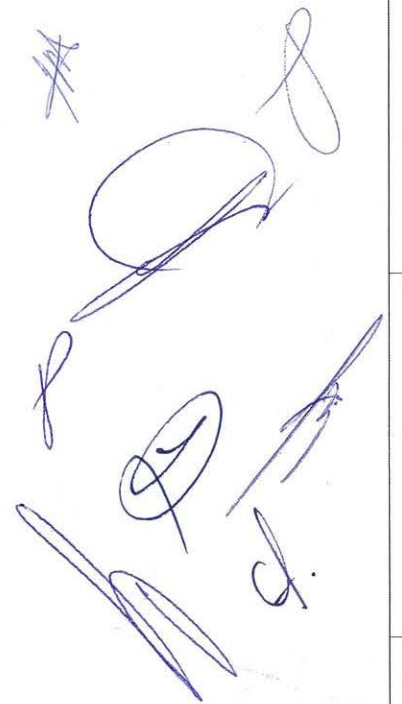
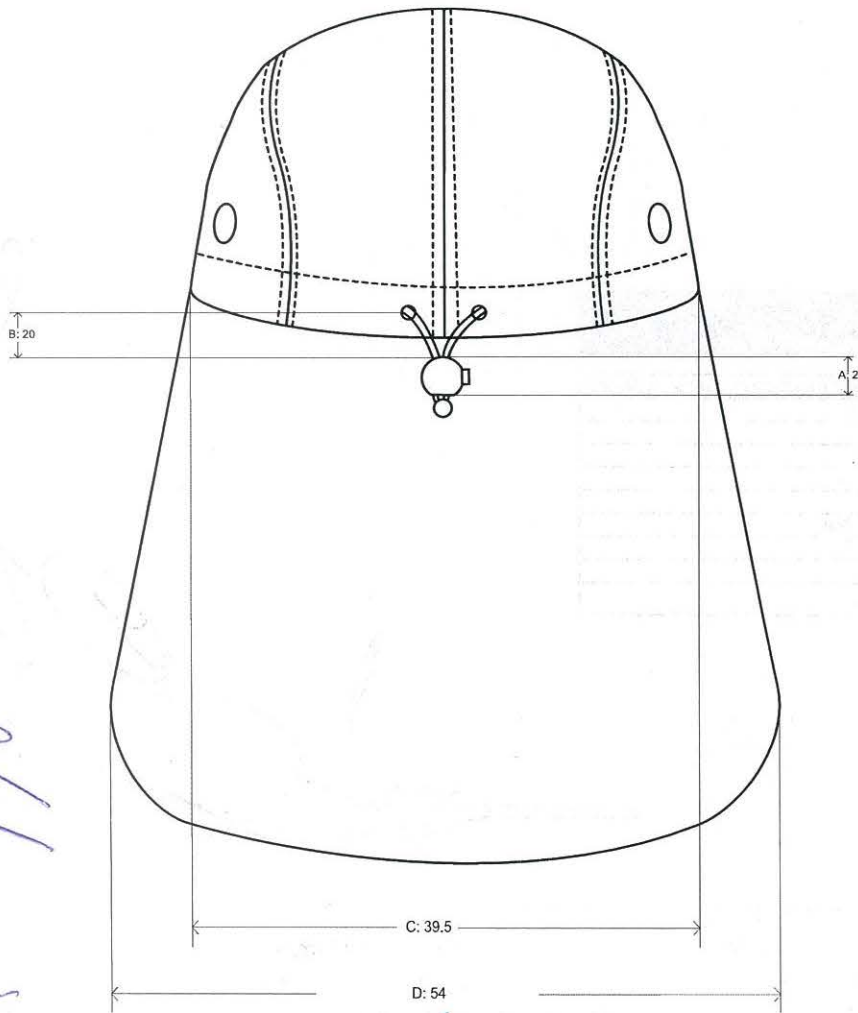

DECEYEC	INSTITUTO NACIONAL ELECTORAL	FECHA	6/08/2020
GORRA PARA CAPACITADORES ELECTORALES		A4	
VISTA POSTERIOR		COTAS CM	3/3

A  
B  
C  
D

1 2 3 4 5 6

M

A

B

C

D

MATERIALES Y HABILITACIONES
GORRA PARA CAPACITADORES ELECTORALES
TELA 100% ALGODÓN COLOR NEGRO
CORDÓN ELÁSTICO CIRCULAR COLOR NEGRO DE 1/8 DE PULGADA DE ANCHO
4 RESPIRADORES METÁLICOS DE REMACHE
BIES NEGRO DE 1/2 PULGADA
2 OJILLOS METÁLICOS NEGROS
AHORCADOR DE PLÁSTICO NEGRO
CUENTA DE PLÁSTICO NEGRO
ENTRETELA DE CAMISA NEGRA 100% ALGODÓN
VISERA CURVA
HILO DE COSTURA RECTA COLOR NEGRO
TOLERANCIA GENERAL +/- 1 CM

8

Handwritten mark

Handwritten sketches and notes on the right side of the page.

DECEYEC	INSTITUTO NACIONAL ELECTORAL	FECHA	6/08/2020
GORRA PARA CAPACITADORES ELECTORALES		A4	
MATERIALES Y HABILITACIONES		COTAS CM	9/9

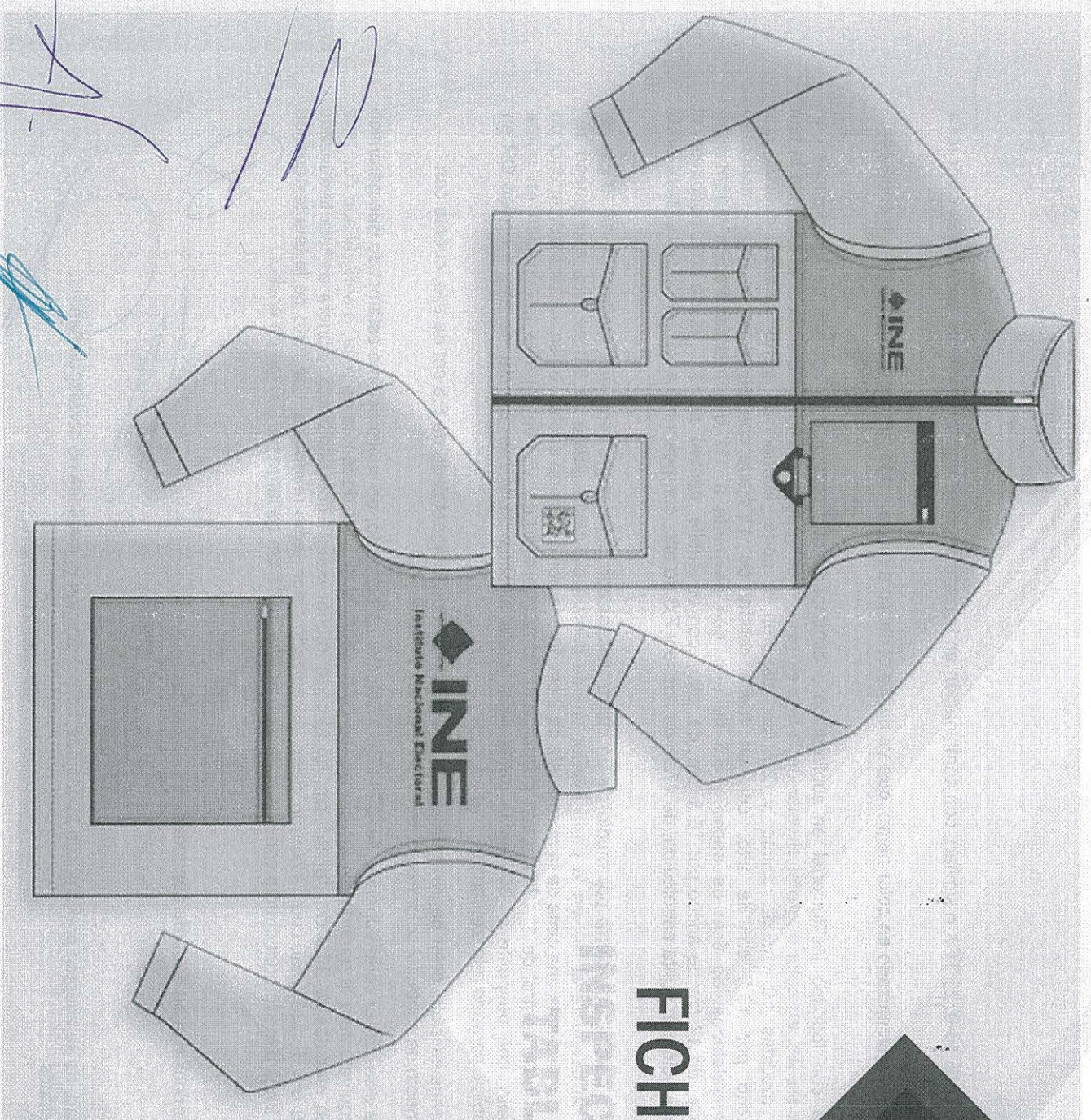

# FICHAS TECNICAS

INSPECCION DE PRENDA  
TABLA DE MEDIDAS

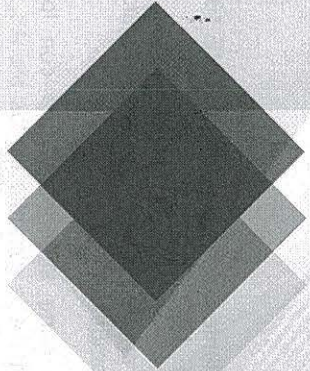

## CHAMARRA

Chamarras de tela repelente color arena (PANTONE 16-0726 TCX o similar), con combinación en la parte superior en tela repelente texturizada color rosa institucional (PANTONE 18-2330TCX o similar).

Delanteros cierran al frente por medio de un cierre vulcanizado en color negro, que va desde el cuello a ruedo, cada delantero cuenta con un corte por debajo de la sisa en combinación.

Delantero derecho el corte superior cuenta con logotipo institucional en sublimación o estampado que garantice la vida útil de los gráficos con una vigencia equivalente a la garantía de los bienes, en color negro si el color de la tela es rosa, o serigrafiado con tinta blanca si el color de la tela es negro o gris (centrado al corte) en medidas 10 cm de ancho y 2.7 de alto, en el corte inferior la parte central cuenta con dos bolsas chaveteadas, de 8 cm de ancho por 16.5 cm de alto, con un fuelle central de 1", fijada con pespunte al filo, y dobladillo de 1", con carteras terminación en punta entreteladas, de 8cm de ancho y 6.5 de alto, con pespunte a 1/4" con una separación de 1cm entre ellas y debajo de estas una bolsa chaveteada, de 17 cm de ancho por 16.5 cm de alto, con un fuelle central de 1", fijada con pespunte al filo, y dobladillo de 1", con cartera con terminación en punta entretelada, de 17cm de ancho y 7.5 de alto, con pespunte a 1/4", en la punta lleva jareta elástica de 1/4" de 2.5 cm de alto.

Delantero izquierdo cuenta con una bolsa tipo parche que cierra por medio de un cierre vulcanizado color negro, con una medida de 16.0 cm de alto total de la bolsa y 15.5 cm de ancho, con pespunte al filo, en la parte inferior cuenta con un clip porta gafete de 3.0 de alto, este puede ser metálico o plástico, a elección del licitante, sujeto mediante una cinta de la misma tela de 2 cm de alto por 3.5 cm de ancho, bolsa chaveteada inferior de 17 cm de ancho por 16.5 cm de alto, con un fuelle central de 1", fijada con pespunte al filo, y dobladillo de 1", con carteras terminación en punta entreteladas, de 17cm de ancho y 7.5 de alto, con pespunte a 1/4", en la punta lleva jareta elástica de 1/4" de 2.5 cm de alto, y código QR en parche sublimado de 5 cm por 5 cm sobre la bolsa, cargado a la izquierda.

Mangas desmontables, por medio de cierre venus invisible, color negro, mangas de una pieza, con puño entretelado de 5.5 cm de alto, cuenta con ajuste con terminación flecha, que cierra por medio de contactel color negro, de 1" de ancho y 2" de largo.

Espalda de dos piezas corte por debajo de la sisa. En el corte superior lleva el logo institucional, centrado, en sublimación o estampado que garantice la vida útil de los gráficos con una vigencia equivalente a la garantía de los bienes, en color negro si el color de la tela es rosa, o serigrafiado con tinta blanca si el color de la tela es negro o gris, con medidas de 30.0 cm por 9.1 cm, en el corte inferior cuenta con una bolsa riñonera de tela texturizada con medidas de 35.0 cm de ancho por 32.0 cm de alto total, cuenta con un cierre vulcanizado color negro reversible, con forro de la tela texturizada color rosa institucional, para vista de la bolsa. En la parte inferior cuenta con una cinta para agarre de 18 cm de largo por 2.0 cm de ancho.

## CONFECCIÓN:

Todas las costuras de unión deben ser con overlock con puntada de seguridad.  
Dobladillos: a una pulgada.

## OBSERVACIONES:

Los logotipos deben tener una excelente calidad, no se aceptan prendas con fantasmas, baja definición o medidas no correspondientes.  
Los puños, carteras y cuello deberán ir entretelados.

TRAZO PLANO  
DELANTERO / ESPALDA

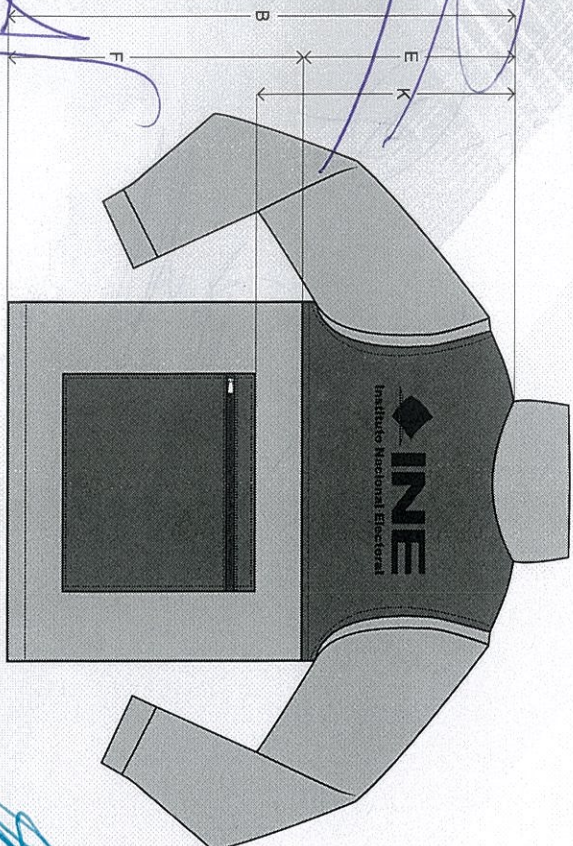
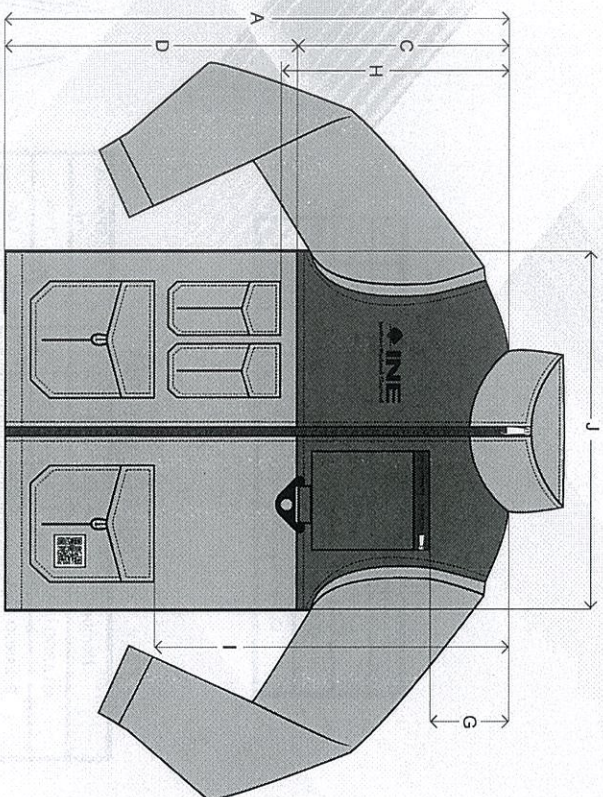

**INSPECCIÓN DE PRENDA**

Nombre	XS	S	M	L	XL
A) LARGO TOTAL TALLE DELANTERO	75.0	75.5	76.0	77.0	77.5
B) LARGO TOTAL TALLE ESPALDA	74.5	75.5	76.0	76.5	77.5
C) LARGO TALLE DELANTERO FRACCION SUP.	33.5	34.0	34.5	35.5	36.0
D) LARGO TALLE DELANTERO FRACCION INF.	41.5	41.5	41.5	41.5	41.5
E) LARGO TALLE ESPALDA FRACCION SUP.	33.5	34.0	34.5	35.0	36.0
F) LARGO TALLE ESPALDA FRACCION INF.	41.0	41.5	41.5	41.5	41.5
G) ALTURA BOLSA DELANTERO IZQUIERDO	15.5	16.5	17.0	17.5	18.5
H) ALTURA BOLSA DELANTERO CENTRO DERECHO	35.0	36.0	36.5	37.0	38.0
I) ALTURA BOLSAS DELANTERAS INFERIORES	55.0	55.5	56.0	56.5	57.0
J) ANCHO PECHO DELANTERO	52.0	54.0	56.0	58.5	61.0
K) ALTURA DE COLOCACION DE BOSCA ESPALDA	37.0	37.5	38.0	39.0	39.5

**TABLA DE MEDIDAS**

Nombre	XS	S	M	L	XL	TOLERANCIA +/-
A) LARGO TOTAL TALLE DELANTERO	75.0	75.5	76.0	77.0	77.5	1 cm
B) LARGO TOTAL TALLE ESPALDA	74.5	75.5	76.0	76.5	77.5	1 cm
C) LARGO TALLE DELANTERO FRACCION SUP.	33.5	34.0	34.5	35.5	36.0	1 cm
D) LARGO TALLE DELANTERO FRACCION INF.	41.5	41.5	41.5	41.5	41.5	1 cm
E) LARGO TALLE ESPALDA FRACCION SUP.	33.5	34.0	34.5	35.0	36.0	1 cm
F) LARGO TALLE ESPALDA FRACCION INF.	41.0	41.5	41.5	41.5	41.5	1 cm
G) ALTURA BOLSA DELANTERO IZQUIERDO	15.5	16.5	17.0	17.5	18.5	0.5 cm
H) ALTURA BOLSA DELANTERO CENTRO DERECHO	35.0	36.0	36.5	37.0	38.0	1 cm
I) ALTURA BOLSAS DELANTERAS INFERIORES	55.0	55.5	56.0	56.5	57.0	1 cm
J) ANCHO PECHO DELANTERO	52.0	54.0	56.0	58.5	61.0	1 cm
K) ALTURA DE COLOCACION DE BOSCA ESPALDA	37.0	37.5	38.0	39.0	39.5	1 cm

## TRAZO PLANO MANGA

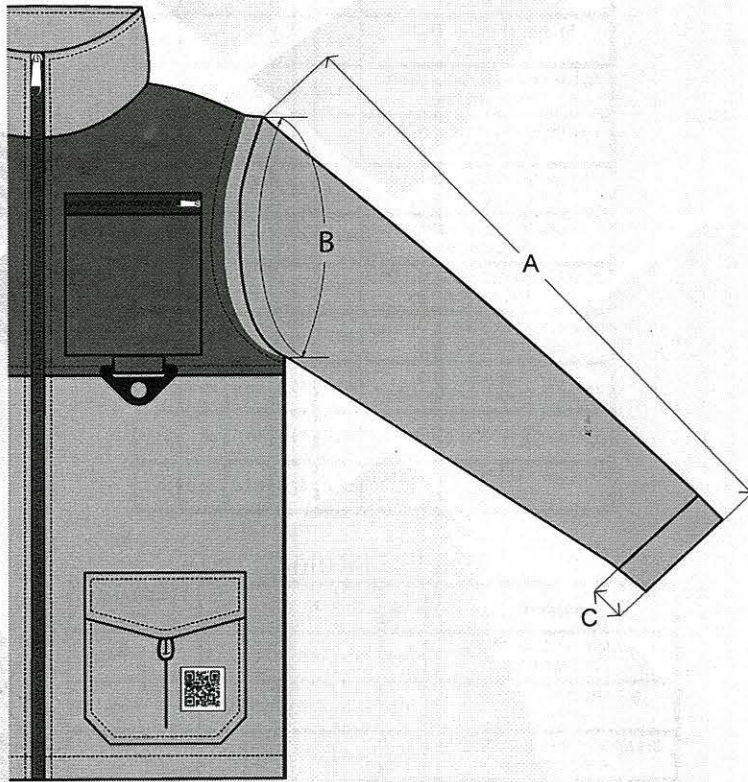

### INSPECCIÓN DE PRENDA

Nombre	XS	S	M	L	XL
A) LARGO MANGA	64.0	64.0	64.0	64.0	67.0
B) ANCHO MANGA *	51.5	53.0	54.0	55.5	56.5
C) ANCHO PUÑO	5.5	5.5	5.5	5.5	5.5

### TABLA DE MEDIDAS

Nombre	XS	S	M	L	XL	TOLERANCIA +/-
A) LARGO MANGA	64.0	64.0	64.0	64.0	67.0	1 cm
B) LARGO SISA	51.5	53.0	54.0	55.5	56.5	1 cm
C) ANCHO PUÑO	5.5	5.5	5.5	5.5	5.5	0.5 cm



# TRAZO PLANO BOLSAS

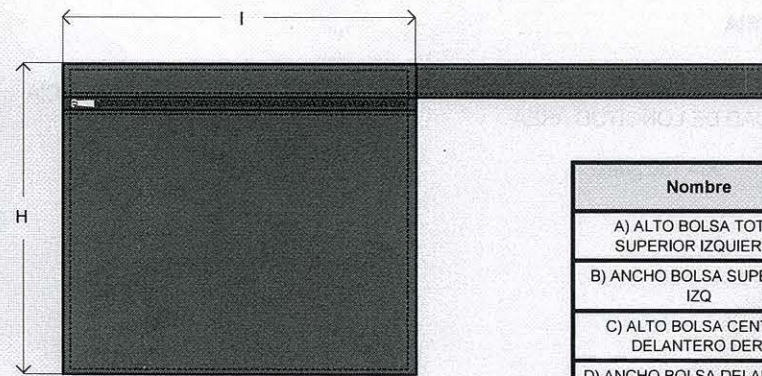
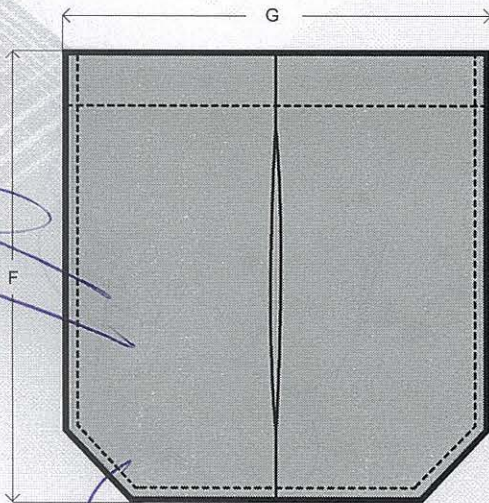
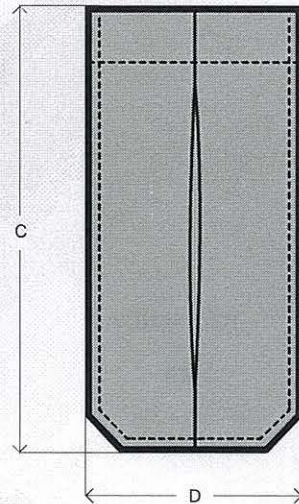
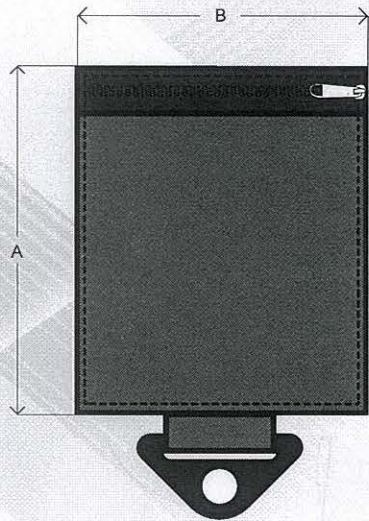

## INSPECCIÓN DE PRENDA

Nombre	XS	S	M	L	XL
A) ALTO BOLSA TOTAL SUPERIOR IZQUIERDA	16.0	16.0	16.0	16.0	16.0
B) ANCHO BOLSA SUPERIOR IZQ	15.5	15.5	15.5	15.5	15.5
C) ALTO BOLSA CENTRO DELANTERO DER.	16.5	16.5	16.5	16.5	16.5
D) ANCHO BOLSA DELANTERO CENTRO DER.	8.0	8.0	8.0	8.0	8.0
F) ALTO BOLSAS INFERIORES DELANTERAS	16.5	16.5	16.5	16.5	16.5
G) ANCHO BOLSAS INFERIORES DELANTERAS	17.0	17.0	17.0	17.0	17.0
H) ALTO DE LARGO TOTAL BOLSA ESPALDA	32.0	32.0	32.0	32.0	32.0
I) ANCHO BOLSA ESPALDA	35.0	35.0	35.0	35.0	35.0

## TABLA DE MEDIDAS

Nombre	XS	S	M	L	XL	TOLERANCIA +/-
A) ALTO BOLSA TOTAL SUPERIOR IZQUIERDA	16.0	16.0	16.0	16.0	16.0	0.5 cm
B) ANCHO BOLSA SUPERIOR IZQ	15.5	15.5	15.5	15.5	15.5	0.5 cm
C) ALTO BOLSA CENTRO DELANTERO DER.	16.5	16.5	16.5	16.5	16.5	0.5 cm
D) ANCHO BOLSA DELANTERO CENTRO DER.	8.0	8.0	8.0	8.0	8.0	0.5 cm
F) ALTO BOLSAS INFERIORES DELANTERAS	16.5	16.5	16.5	16.5	16.5	0.5 cm
G) ANCHO BOLSAS INFERIORES DELANTERAS	17.0	17.0	17.0	17.0	17.0	0.5 cm
H) ALTO DE LARGO TOTAL BOLSA ESPALDA	32.0	32.0	32.0	32.0	32.0	1 cm
I) ANCHO BOLSA ESPALDA	35.0	35.0	35.0	35.0	35.0	1 cm

# VALORES DE TELAS.

## TELA REPELENTE COLOR ARENA

VALORES  
100% POLIÉSTER

DETERMINACIÓN DE MASA DE TEJIDO  
POR UNIDAD DE LONGITUD ÁREA  
90 - 130 gr/m<sup>2</sup>

TOLERANCIA  
0%

## TELA REPELENTE TEXTURIZADA COLOR FUCSIA

VALORES  
100% POLIÉSTER

DETERMINACIÓN DE MASA DE TEJIDO  
POR UNIDAD DE LONGITUD ÁREA  
90 - 130 gr/m<sup>2</sup>

TOLERANCIA  
0%

## ENTRETELA CHAMARRA

VALORES  
100% POLIÉSTER

DETERMINACIÓN DE MASA DE TEJIDO  
POR UNIDAD DE LONGITUD ÁREA  
MÍNIMO 159 gr/m<sup>2</sup>

TOLERANCIA  
N/A

19

A

8

8

8

8

8

8

8

8

8

8

PANTONE

*P*

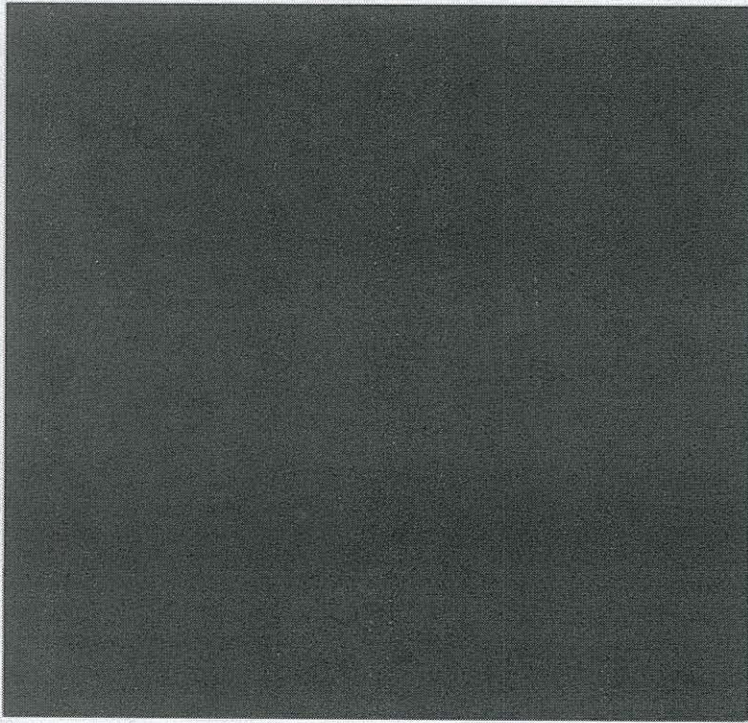

**PANTONE®**

16-0726 TCX  
Khaki

*[Handwritten scribble]*

*[Handwritten mark]*

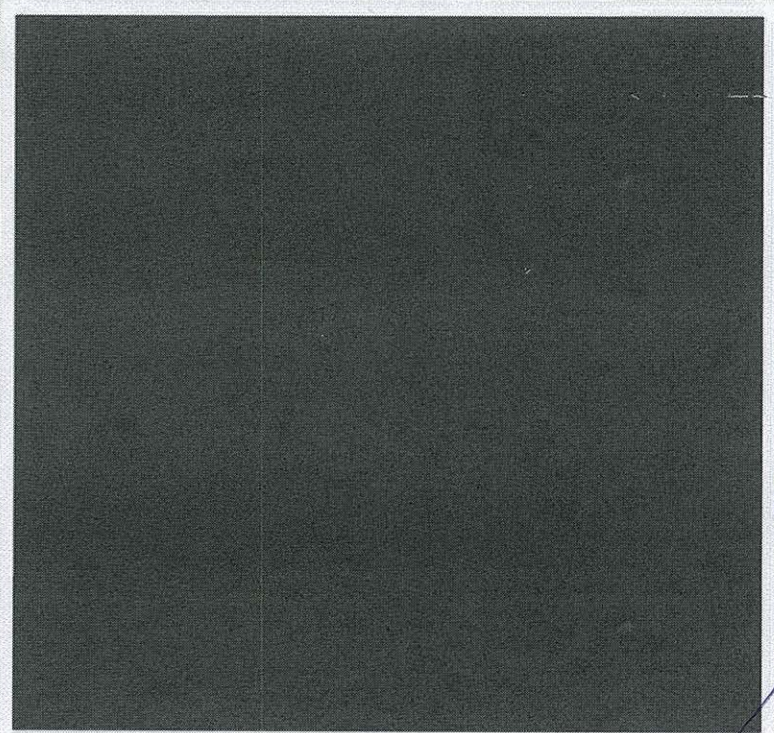

**PANTONE®**

18-2330 TCX  
Fuchsia Fedora

*[Handwritten mark]*

*[Vertical handwritten notes and scribbles]*

*[Handwritten scribbles]*

# LICITANTES



DIRECCIÓN EJECUTIVA DE ADMINISTRACIÓN  
DIRECCIÓN DE RECURSOS MATERIALES Y SERVICIOS  
SUBDIRECCIÓN DE ADQUISICIONES

JUNTA DE ACLARACIONES DE LA LICITACIÓN PÚBLICA NACIONAL PRESENCIAL NO. LP-INE-074/2023, PARA LA ADQUISICIÓN Y DISTRIBUCIÓN DE PRENDAS DE IDENTIFICACIÓN PARA LAS Y LOS SUPERVISORES ELECTORALES Y CAPACITADORES ASISTENTES ELECTORALES QUE PARTICIPARÁN EN EL PROCESO ELECTORAL FEDERAL 2023-2024

15 de diciembre de 2023

Nombre de la empresa	RFC (De la empresa licitante)	Nombre y correo electrónico	Firma	Hora
Consutur Mexicana SA de CV	CME090727457	Tomás Poniche Mendoza tponiche@consutur.com.mx		16:24
Confeciones Lucc SA de CV	CIS0002109X7	Ordo Manuel Arzate confecionesluc@outlook.com		16:16
Magrocom S.A de C.V	MAG170216BCA	Maria De la Luz Torres Lara ventas@magrocom.com		16:29
ABC UNIFORMES, SA DE CV	J. AUN 980119 A37	JULIENNA TORRES HERNANDEZ ventas@abcuniformes.mx		16:28
IQ Orgullo de Perleñcia SA de CV	10P100129GRO	violeta.garcia@igimagen.com Violeta García Garrido		16:15

# SERVIDORES PÚBLICOS



DIRECCIÓN EJECUTIVA DE ADMINISTRACIÓN  
DIRECCIÓN DE RECURSOS MATERIALES Y SERVICIOS  
SUBDIRECCIÓN DE ADQUISICIONES

JUNTA DE ACLARACIONES DE LA LICITACIÓN PÚBLICA NACIONAL PRESENCIAL NO. LP-INE-074/2023, PARA LA ADQUISICIÓN Y DISTRIBUCIÓN DE PRENDAS DE IDENTIFICACIÓN PARA LAS Y LOS SUPERVISORES ELECTORALES Y CAPACITADORES ASISTENTES ELECTORALES QUE PARTICIPARÁN EN EL PROCESO ELECTORAL FEDERAL 2023-2024

15 de diciembre de 2023

Nombre	Área	RFC del Servidor Público	Firma	Hora
Pablo Mañón Luque	OIC	MALP805753		16:29
Paola J. Delfo Hde	OIC	DZHP8010254PA		16:29
David Ledesma Flores	D)	LEFD911129PC4		16:29
José Alberto Breno Saldarña	DECGyEC	BJWA8204267EO		16:29
María del Rocío Paz Guerrero	DRMS-SA	PAGRP30630		16:29
Érika Rodríguez Segnes	DJ	ROLE830617JVS		16:29

# SERVIDORES PÚBLICOS



DIRECCIÓN EJECUTIVA DE ADMINISTRACIÓN  
DIRECCIÓN DE RECURSOS MATERIALES Y SERVICIOS  
SUBDIRECCIÓN DE ADQUISICIONES

JUNTA DE ACLARACIONES DE LA LICITACIÓN PÚBLICA NACIONAL PRESENCIAL NO. LP-INE-074/2023, PARA LA ADQUISICIÓN Y DISTRIBUCIÓN DE PRENDAS DE IDENTIFICACIÓN PARA LAS Y LOS SUPERVISORES ELECTORALES Y CAPACITADORES ASISTENTES ELECTORALES QUE PARTICIPARÁN EN EL PROCESO ELECTORAL FEDERAL 2023-2024

15 de diciembre de 2023

Nombre	Área	RFC del Servidor Público	Firma	Hora
Antonio Nava Valdez	DECE y EC	NAVA910211011		17:02
Claudia Verónica Martínez Pery	DECE y EC	MAP0721013 PRI		17:02
Vanessa Mamique Tirado	DECE y EC	MATV781022550		17:02
Jorge Adán Matrán Gamica	DECE y EC	MAGJ820407419		17:02
César Juan Rodríguez Sánchez	OIC	ROSC800924703		17:59