

**DIRECCIÓN EJECUTIVA DE ADMINISTRACIÓN  
DIRECCIÓN DE RECURSOS MATERIALES Y SERVICIOS  
SUBDIRECCIÓN DE ADQUISICIONES**

**LICITACIÓN PÚBLICA NACIONAL ELECTRÓNICA**

**No. LP-INE-005/2021**

**“ADQUISICIÓN DE LOS ÚTILES DE ESCRITORIO QUE SERÁN  
UTILIZADOS PARA EL PROCESO ELECTORAL 2020-2021”**

**ACTA DE FALLO**

**8 DE MARZO DE 2021**

**ACTA CORRESPONDIENTE AL FALLO DE LA LICITACIÓN PÚBLICA NACIONAL ELECTRÓNICA NÚMERO LP-INE-005/2021, CONVOCADA PARA LA “ADQUISICIÓN DE LOS ÚTILES DE ESCRITORIO QUE SERÁN UTILIZADOS PARA EL PROCESO ELECTORAL 2020-2021”**

El presente documento se emite en el marco de la reforma a la Constitución Política de los Estados Unidos Mexicanos en materia político-electoral, en particular los artículos 41 base V, Apartado A y 134 párrafo primero de la Constitución Política de los Estados Unidos Mexicanos, y de conformidad con el artículo Transitorio Sexto del Decreto de la Ley General de Instituciones y Procedimientos Electorales, publicado en el Diario Oficial de la Federación el 23 de mayo de 2014.

**ACTA CORRESPONDIENTE AL FALLO DE LA LICITACIÓN PÚBLICA NACIONAL ELECTRÓNICA NÚMERO LP-INE-005/2021, CONVOCADA PARA LA “ADQUISICIÓN DE LOS ÚTILES DE ESCRITORIO QUE SERÁN UTILIZADOS PARA EL PROCESO ELECTORAL 2020-2021”**

En este acto se lleva a cabo la emisión del fallo de la Licitación Pública Nacional Electrónica Número LP-INE-005/2021 para tratar los asuntos del siguiente:

## **ORDEN DEL DÍA**

1. Declaratoria oficial del acto de fallo.
2. Verificación del Sistema Electrónico denominado CompralNE, Listado de Proveedores y Contratistas Sancionados emitido por la Secretaría de la Función Pública e Informe del contenido de los documentos que contienen el Análisis de la Documentación Distinta a la Oferta Técnica y a la Oferta Económica, de la Evaluación Técnica y Evaluación Económica de las proposiciones presentadas y emisión del fallo.
3. Firma del acta correspondiente al acto de fallo.

**ACTA CORRESPONDIENTE AL FALLO DE LA LICITACIÓN PÚBLICA NACIONAL ELECTRÓNICA NÚMERO LP-INE-005/2021, CONVOCADA PARA LA “ADQUISICIÓN DE LOS ÚTILES DE ESCRITORIO QUE SERÁN UTILIZADOS PARA EL PROCESO ELECTORAL 2020-2021”**

## **DECLARATORIA OFICIAL DEL ACTO**

En acatamiento a lo previsto en la normatividad vigente en materia de Adquisiciones, Arrendamientos de Bienes Muebles y Servicios y de conformidad con la convocatoria de esta Licitación, la suscrita, Mtra. Alma Olivia Campos Aquino, en mi carácter de Subdirectora de Adquisiciones, adscrita a la Dirección de Recursos Materiales y Servicios de la Dirección Ejecutiva de Administración del Instituto Nacional Electoral, siendo las 19:00 horas del día 8 de marzo de 2021, declaro formalmente abiertos los trabajos para iniciar el acto de emisión del fallo de la Licitación Pública Nacional Electrónica Número LP-INE-005/2021, convocada para la **“Adquisición de los útiles de escritorio que serán utilizados para el Proceso Electoral 2020-2021”**.



**ACTA CORRESPONDIENTE AL FALLO DE LA LICITACIÓN PÚBLICA NACIONAL ELECTRÓNICA NÚMERO LP-INE-005/2021, CONVOCADA PARA LA “ADQUISICIÓN DE LOS ÚTILES DE ESCRITORIO QUE SERÁN UTILIZADOS PARA EL PROCESO ELECTORAL 2020-2021”**

**ACTA**

En observancia al **primer punto** del orden del día, siendo las 19:00 horas del día 8 de marzo de 2021, se dio inicio a la declaratoria oficial del acto de emisión del fallo y se continuó con el desarrollo del mismo, de conformidad con lo previsto en el artículo 45 del Reglamento del Instituto Nacional Electoral en materia de Adquisiciones, Arrendamientos de Bienes Muebles y Servicios vigente (en lo sucesivo el REGLAMENTO) y el numeral 6.3. de la convocatoria de la Licitación indicada al rubro; asistiendo la servidora pública, cuyo nombre y firma aparece al final del acta, para llevar a cabo el presente acto de emisión del fallo de la Licitación Pública Nacional Electrónica No. LP-INE-005/2021.-----

De conformidad con el artículo 44 primer párrafo de las Políticas, Bases y Lineamientos en materia de Adquisiciones, Arrendamientos de Bienes Muebles y Servicios del Instituto Federal Electoral vigente (en lo sucesivo las POBALINES), este acto fue presidido por la Mtra. Alma Olivia Campos Aquino, Subdirectora de Adquisiciones, adscrita a la Dirección de Recursos Materiales y Servicios de la Dirección Ejecutiva de Administración del Instituto Nacional Electoral.-----

Con fundamento en el artículo 45 de las POBALINES, se señala que el presente fallo es emitido por la Mtra. Alma Olivia Campos Aquino, Subdirectora de Adquisiciones, adscrita a la Dirección de Recursos Materiales y Servicios de la Dirección Ejecutiva de Administración del Instituto Nacional Electoral. -----

Como **segundo punto** del orden del día, se procedió a ingresar al expediente identificado con el número **3915** del Sistema Electrónico denominado CompralNE, correspondiente al procedimiento de la Licitación Pública Nacional Electrónica Número LP-INE-005/2021, con el objeto de descargar las proposiciones presentadas por los licitantes.-----

Acto seguido, se advirtió que en el expediente número **3915** del Sistema Electrónico denominado CompralNE, se entregaron **24 (veinticuatro) proposiciones** a nombre de los siguientes licitantes: -----

Proposiciones entregadas a través del Sistema Electrónico denominado CompralNE	Licitantes
1	ABASTECEDOR CORPORATIVO, S.A. DE C.V.
2	ARIMECI S.A. DE C.V.
3	BALANDRANO INK, S.A. DE C.V.
4	CENTRO PAPELERO MARVA, S.A. DE C.V.
5	CICOVISA, S.A. de C.V.
6	COMERCIALIZADORA TREBON S.A. DE C.V.
7	COMERCIALIZADORA VIRDI, S.A. DE C.V.
8	D.R. SAGITARIO S.A. DE C.V.
9	DIRECCIÓN SPORT, S.A. DE C.V.
10	DISTRIBUIDORA COMERCIAL LA COFRADIA, S.A. DE C.V.

ACTA CORRESPONDIENTE AL FALLO DE LA LICITACIÓN PÚBLICA NACIONAL ELECTRÓNICA NÚMERO LP-INE-005/2021, CONVOCADA PARA LA “ADQUISICIÓN DE LOS ÚTILES DE ESCRITORIO QUE SERÁN UTILIZADOS PARA EL PROCESO ELECTORAL 2020-2021”

11	DISTRIBUIDORA GARDI, S.A. DE C.V.
12	DISTRIBUIDORES Y FABRICANTES DE ARTÍCULOS ESCOLARES Y DE OFICINA S.A. DE C.V.
13	Excelente Oficina y Servicio, S.A. de C.V.
14	Formas Eficientes S.A. de C.V.
15	Gastelum IX, S.A. de C.V.
16	GRAFO CINTAS S.A. DE C.V.
17	Grupo Calmanani del Valle S.A DE C.V.
18	GRUPO COMERCIAL DAMAG, S.A. DE C.V.
19	Grupo Papelero Gutiérrez, S.A. de C.V.
20	LUIS ALFREDO NIEBLA DE ALBA
21	PAPELERA ANZURES, S.A. DE C.V.
22	Plásticos y Metales MYC, S.A. De C.V.
23	PRODUCCIONES CONTI, S.A. DE C.V.
24	Servicios Integrados y Distribución Zalco S.A. de C.V.

Procediendo al efecto a verificar que los documentos, que identifican a la documentación distinta a la oferta técnica y a la oferta económica, así como las ofertas técnicas y económicas hayan sido firmadas con una firma electrónica avanzada válida por dichos licitantes.-----

Derivado de lo anterior, se hace constar que a través del Sistema Electrónico denominado CompralNE, se entregaron **21 (veintiún) proposiciones** a nombre de los licitantes que se enlistan a continuación; advirtiéndose que la firma con la que presentaron los archivos correspondientes al sobre administrativo-legal, sobre técnico y sobre económico, **contienen una firma electrónica avanzada válida.** -----

**Resultado obtenido de las proposiciones entregadas a través del Sistema Electrónico denominado CompralNE** -----

Proposiciones entregadas a través del Sistema Electrónico denominado CompralNE	Licitantes	Resultado obtenido del Sistema Electrónico denominado CompralNE
1	ABASTECEDOR CORPORATIVO, S.A. DE C.V.	Archivos con Firma Avanzada Válida
2	ARIMECI S.A. DE C.V..	Archivos con Firma Avanzada Válida
3	BALANDRANO INK, S.A. DE C.V.	Archivos con Firma Avanzada Válida
4	CENTRO PAPELERO MARVA, S.A. DE C.V.	Archivos con Firma Avanzada Válida
5	CICOVISA, S.A. de C.V.	Archivos con Firma Avanzada Válida
6	COMERCIALIZADORA TREBON S.A. DE C.V.	Archivos con Firma Avanzada Válida

ACTA CORRESPONDIENTE AL FALLO DE LA LICITACIÓN PÚBLICA NACIONAL ELECTRÓNICA NÚMERO LP-INE-005/2021, CONVOCADA PARA LA “ADQUISICIÓN DE LOS ÚTILES DE ESCRITORIO QUE SERÁN UTILIZADOS PARA EL PROCESO ELECTORAL 2020-2021”

7	COMERCIALIZADORA VIRDI, S.A. DE C.V.	Archivos con Firma Avanzada Válida
8	D.R. SAGITARIO S.A. DE C.V.	Archivos con Firma Avanzada Válida
9	DIRECCIÓN SPORT, S.A. DE C.V.	Archivos con Firma Avanzada Válida
10	DISTRIBUIDORA GARDI, S.A. DE C.V.	Archivos con Firma Avanzada Válida
11	DISTRIBUIDORES Y FABRICANTES DE ARTÍCULOS ESCOLARES Y DE OFICINA S.A. DE C.V.	Archivos con Firma Avanzada Válida
12	Formas Eficientes S.A. de C.V.	Archivos con Firma Avanzada Válida
13	Gastelum IX, S.A. de C.V.	Archivos con Firma Avanzada Válida
14	Grupo Calmanani del Valle S.A DE C.V.	Archivos con Firma Avanzada Válida
15	GRUPO COMERCIAL DAMAG, S.A. DE C.V.	Archivos con Firma Avanzada Válida
16	Grupo Papelero Gutiérrez, S.A. de C.V.	Archivos con Firma Avanzada Válida
17	LUIS ALFREDO NIEBLA DE ALBA	Archivos con Firma Avanzada Válida
18	PAPELERA ANZURES, S.A. DE C.V.	Archivos con Firma Avanzada Válida
19	Plásticos y Metales MYC, S.A. De C.V.	Archivos con Firma Avanzada Válida
20	PRODUCCIONES CONTI, S.A. DE C.V.	Archivos con Firma Avanzada Válida
21	Servicios Integrados y Distribución Zalco S.A. de C.V.	Archivos con Firma Avanzada Válida

Asimismo, se hace constar que a través del Sistema Electrónico denominado CompralNE, también se entregaron **3 (tres) proposiciones** más, a nombre de los licitantes **DISTRIBUIDORA COMERCIAL LA COFRADIA, S.A. DE C.V.**; **Excelente Oficina y Servicio, S.A. de C.V.** y **GRAFO CINTAS S.A. DE C.V.**; de las que se advirtió en las **constancias de tiempo** emitidas por el Sistema, en cada uno de los sobres generados, en la **parte de la firma** aparece la leyenda “**sin archivo adjunto**”, que quiere decir, **sin firma electrónica avanzada válida (de la empresa, persona física o moral, participante)**; tal como se observa en las pantallas emitidas por el Sistema Electrónico denominado CompralNE, mismas que se adjuntan a la presente acta como **Anexo 1** denominado “**Pantallas emitidas por el Sistema Electrónico CompralNE**”; por lo que de conformidad con lo preceptuado en la fracción I del artículo 45 del REGLAMENTO, así como en los numerales 2. párrafos sexto y séptimo y el 14.1 incisos 1) y 5), ambos de la convocatoria, además del numeral 30 segundo párrafo de los Lineamientos para la utilización del Sistema Electrónico de Información Pública sobre Adquisiciones, Arrendamientos de Bienes Muebles y

**ACTA CORRESPONDIENTE AL FALLO DE LA LICITACIÓN PÚBLICA NACIONAL ELECTRÓNICA NÚMERO LP-INE-005/2021, CONVOCADA PARA LA “ADQUISICIÓN DE LOS ÚTILES DE ESCRITORIO QUE SERÁN UTILIZADOS PARA EL PROCESO ELECTORAL 2020-2021”**

Servicios, Obras Públicas y Servicios Relacionados con las mismas, denominado CompralNE, **SE DESECHAN** las proposiciones de los referidos licitantes, en virtud de que las proposiciones presentadas **no se encontraron firmadas electrónicamente con una firma electrónica avanzada válida.** -----

**Resultado obtenido de las proposiciones entregadas a través del Sistema Electrónico denominado CompralNE.** -----

Proposiciones entregadas a través del Sistema Electrónico denominado CompralNE	Licitantes	Resultado obtenido del Sistema Electrónico denominado CompralNE
1	DISTRIBUIDORA COMERCIAL LA COFRADIA, S.A. DE C.V.	Sin archivo adjunto, que quiere decir, sin firma electrónica avanzada válida (de la empresa, persona física o moral, participante)
2	Excelente Oficina y Servicio, S.A. de C.V.	Sin archivo adjunto, que quiere decir, sin firma electrónica avanzada válida (de la empresa, persona física o moral, participante)
3	GRAFO CINTAS S.A. DE C.V.	Sin archivo adjunto, que quiere decir, sin firma electrónica avanzada válida (de la empresa, persona física o moral, participante)

Continuando con el **segundo punto** del orden del día, se verificó que los licitantes que se enlistan a continuación, no se encuentran inhabilitados; lo anterior, de acuerdo con la publicación electrónica del día de hoy, que la Secretaría de la Función Pública da a conocer a través del Directorio de Proveedores y Contratistas Sancionados, cuyo resultado de la verificación realizada, se obtuvo que dichos licitantes no se encuentran inhabilitados. -----

**Licitantes que no se encuentran inhabilitados de acuerdo al listado que emite la Secretaría de la Función Pública** -----

Licitantes
ABASTECEDOR CORPORATIVO, S.A. DE C.V.
ARIMECI S.A. DE C.V..
BALANDRANO INK, S.A. DE C.V.
CENTRO PAPELERO MARVA, S.A. DE C.V.
CICOVISA, S.A. de C.V.
COMERCIALIZADORA TREBON S.A. DE C.V.

ACTA CORRESPONDIENTE AL FALLO DE LA LICITACIÓN PÚBLICA NACIONAL ELECTRÓNICA NÚMERO LP-INE-005/2021, CONVOCADA PARA LA “ADQUISICIÓN DE LOS ÚTILES DE ESCRITORIO QUE SERÁN UTILIZADOS PARA EL PROCESO ELECTORAL 2020-2021”

COMERCIALIZADORA VIRDI, S.A. DE C.V.
D.R. SAGITARIO S.A. DE C.V.
DIRECCIÓN SPORT, S.A. DE C.V.
DISTRIBUIDORA GARDI, S.A. DE C.V.
DISTRIBUIDORES Y FABRICANTES DE ARTÍCULOS ESCOLARES Y DE OFICINA S.A. DE C.V.
Formas Eficientes S.A. de C.V.
Gastelum IX, S.A. de C.V.
Grupo Calmanani del Valle S.A DE C.V.
GRUPO COMERCIAL DAMAG, S.A. DE C.V.
Grupo Papelero Gutiérrez, S.A. de C.V.
LUIS ALFREDO NIEBLA DE ALBA
PAPELERA ANZURES, S.A. DE C.V.
Plásticos y Metales MYC, S.A. De C.V.
PRODUCCIONES CONTI, S.A. DE C.V.
Servicios Integrados y Distribución Zalco S.A. de C.V.

Asimismo, se da lectura a los documentos que contienen el resultado del análisis de la documentación distinta a la oferta técnica y a la oferta económica, así como de la evaluación técnica y la evaluación económica de las proposiciones presentadas por los licitantes participantes, en los siguientes términos:-----

**Análisis de la documentación solicitada en el numeral 4.1. Documentación distinta a la oferta técnica y la oferta económica de la convocatoria (sobre administrativo-legal) -----**

De conformidad con el tercer párrafo del artículo 67 de las POBALINES y el segundo párrafo del numeral 5. de la convocatoria, el análisis cualitativo de la documentación distinta a la oferta técnica y a la oferta económica fue **realizado** por la **Mtra. Alma Olivia Campos Aquino, Subdirectora de Adquisiciones** y **avalado** por el **Mtro. Leopoldo Alberto Sales Rivero, Director de Recursos Materiales y Servicios**, adscritos a la Dirección Ejecutiva de Administración del Instituto Nacional Electoral, **verificando** de los licitantes que se enlistan a continuación, lo siguiente: -----

**Licitantes que SÍ CUMPLIERON con los requisitos administrativos y legales solicitados en el numeral 4.1. de la convocatoria: -----**

Licitantes
ABASTECEDOR CORPORATIVO, S.A. DE C.V.
ARIMECI S.A. DE C.V.
CENTRO PAPELERO MARVA, S.A. DE C.V.
CICOVISA, S.A. de C.V.
COMERCIALIZADORA TREBON S.A. DE C.V.
COMERCIALIZADORA VIRDI, S.A. DE C.V.

ACTA CORRESPONDIENTE AL FALLO DE LA LICITACIÓN PÚBLICA NACIONAL ELECTRÓNICA NÚMERO LP-INE-005/2021, CONVOCADA PARA LA “ADQUISICIÓN DE LOS ÚTILES DE ESCRITORIO QUE SERÁN UTILIZADOS PARA EL PROCESO ELECTORAL 2020-2021”

DIRECCIÓN SPORT, S.A. DE C.V.
DISTRIBUIDORA GARDI, S.A. DE C.V.
DISTRIBUIDORES Y FABRICANTES DE ARTÍCULOS ESCOLARES Y DE OFICINA S.A. DE C.V.
Formas Eficientes S.A. de C.V.
Gastelum IX, S.A. de C.V.
GRUPO COMERCIAL DAMAG, S.A. DE C.V.
Grupo Papelero Gutiérrez, S.A. de C.V.
PAPELERA ANZURES, S.A. DE C.V.
Plásticos y Metales MYC, S.A. De C.V.
PRODUCCIONES CONTI, S.A. DE C.V.
Servicios Integrados y Distribución Zalco S.A. de C.V.

Lo anterior, tal como se encuentra detallado en el **Anexo 2** denominado “**Análisis de la Documentación distinta a la oferta técnica y a la oferta económica (conforme a los numerales 4.1. y 5. segundo párrafo de la convocatoria)**”, y que forma parte integral de la presente acta; en el que se expresa que del análisis realizado a la documentación distinta a la oferta técnica y oferta económica presentada por dichos licitantes, estos cumplieron con lo solicitado en dicho numeral. -----

Licitantes que **NO CUMPLIERON** con los requisitos administrativos y legales solicitados en el numeral 4.1. de la convocatoria: -----

Licitantes
BALANDRANO INK, S.A. DE C.V.
D.R. SAGITARIO S.A. DE C.V.
Grupo Calmanani del Valle S.A DE C.V.
LUIS ALFREDO NIEBLA DE ALBA

Lo anterior, tal como se encuentra detallado en el **Anexo 2** denominado “**Análisis de la Documentación distinta a la oferta técnica y a la oferta económica (conforme a los numerales 4.1. y 5. segundo párrafo de la convocatoria)**” y que forma parte integral de la presente acta, en el que se expresa del análisis realizado a la documentación distinta a la oferta técnica y oferta económica lo siguiente: -----

Del análisis realizado a la documentación distinta presentada por el licitante **BALANDRANO INK, S.A. DE C.V.**, se observó que en lo que se refiere al **Anexo 5** denominado “**Nacionalidad Mexicana**” de la convocatoria (folio 008 de su proposición), el licitante refiere que su Representante Legal es de Nacionalidad Mexicana, omitiendo señalar la Nacionalidad de la empresa participante; circunstancia que afecta la solvencia de la proposición presentada, lo anterior en términos del penúltimo párrafo del artículo 43 del REGLAMENTO que establece entre otras cosas que: ... “**En ningún caso el Instituto o los licitantes podrán suplir o corregir las deficiencias de las proposiciones presentadas**”; así como el artículo 53 de las POBALINES y los numerales 2, segundo párrafo y 4.1., inciso f) de la convocatoria, por lo que se determina que el licitante **BALANDRANO INK, S.A. DE C.V.**, **NO CUMPLIÓ**



**ACTA CORRESPONDIENTE AL FALLO DE LA LICITACIÓN PÚBLICA NACIONAL ELECTRÓNICA NÚMERO LP-INE-005/2021, CONVOCADA PARA LA "ADQUISICIÓN DE LOS ÚTILES DE ESCRITORIO QUE SERÁN UTILIZADOS PARA EL PROCESO ELECTORAL 2020-2021"**

con lo solicitado en el numeral 4.1., inciso f) de la convocatoria del presente procedimiento de contratación, al no haber manifestado la nacionalidad de la empresa participante **BALANDRANO INK, S.A. DE C.V.**, afectando con ello la solvencia de la proposición presentada. Asimismo y continuando con el análisis de la documentación distinta a la oferta técnica y a la oferta económica presentada por el referido licitante, en lo que respecta al **Anexo 9** denominado "**Cumplimiento a lo dispuesto en la Regla 8 de las Reglas para la determinación y acreditación del grado de contenido nacional**" de la convocatoria; se advirtió que el licitante omitió integrarlo como parte de su proposición; por lo que de conformidad con lo preceptuado en el artículo 43 del REGLAMENTO que establece entre otras cosas que: ... *"En ningún caso el Instituto o los licitantes podrán suplir o corregir las deficiencias de las proposiciones presentadas"*, y los numerales 2, segundo párrafo y 4.1., inciso g) de la convocatoria, se determina que el licitante **BALANDRANO INK, S.A. DE C.V.**, **NO CUMPLIÓ** con lo solicitado en el numeral 4.1. inciso g) de la convocatoria del presente procedimiento de contratación, al no haber integrado como parte de su proposición la manifestación solicitada en el Anexo 9, afectando con ello la solvencia de la proposición presentada en el procedimiento de contratación que nos ocupa. -----

Del análisis realizado a la documentación distinta a la oferta técnica y a la oferta económica presentada por el licitante **D.R. SAGITARIO S.A. DE C.V.**, se advirtió que en lo que se refiere a la **Identificación Oficial vigente**, el licitante omitió integrarla como parte de su proposición; incumpliendo con lo solicitado en el numeral 4.1., inciso a), segundo párrafo de la convocatoria, que señala lo siguiente: *"Debiéndola acompañar de la copia simple por ambos lados de su identificación oficial VIGENTE y legible (credencial para votar, cédula profesional, pasaporte), tratándose de personas físicas y, en el caso de personas morales, la del representante legal, esto de conformidad con lo señalado en el artículo 64 fracción IX de las POBALINES."*, afectando con ello la solvencia de la proposición presentada; por lo que con fundamento en el penúltimo párrafo del artículo 43 del REGLAMENTO, que establece entre otras cosas que: *"...En ningún caso el Instituto o los licitantes podrán suplir o corregir las deficiencias de las proposiciones presentadas"*; así como lo señalado en el artículo 64, fracción IX de las POBALINES y los numerales 2, segundo párrafo y 4.1., inciso a), segundo párrafo de la convocatoria, se determina que el licitante **D.R. SAGITARIO S.A. DE C.V.**, **NO CUMPLIÓ** con lo solicitado en el numeral 4.1., inciso a), segundo párrafo de la convocatoria del presente procedimiento de contratación, al no haber integrado como parte de su proposición la Identificación Oficial Vigente solicitada, afectando con ello la solvencia de la proposición presentada. Asimismo y en lo que respecta al **Anexo 9** denominado "**Cumplimiento a lo dispuesto en la Regla 8 de las Reglas para la determinación y acreditación del grado de contenido nacional**" de la convocatoria; el licitante omitió integrarlo como parte de la documentación distinta a la oferta técnica y a la oferta económica de su proposición; por lo que de conformidad con lo preceptuado en el artículo 43 del REGLAMENTO que establece entre otras cosas que: ... *"En ningún caso el Instituto o los licitantes podrán suplir o corregir las deficiencias de las proposiciones presentadas"*, y los numerales 2, segundo párrafo y 4.1., inciso g) de la convocatoria, se determina que el licitante **D.R. SAGITARIO S.A. DE C.V.**, **NO CUMPLIÓ** con lo solicitado en el numeral 4.1. inciso g) de la convocatoria del presente procedimiento de contratación, al no haber integrado como parte de su proposición la manifestación solicitada en el Anexo 9, afectando con ello la solvencia de la proposición presentada en el procedimiento de contratación que nos ocupa. -----

**ACTA CORRESPONDIENTE AL FALLO DE LA LICITACIÓN PÚBLICA NACIONAL ELECTRÓNICA NÚMERO LP-INE-005/2021, CONVOCADA PARA LA “ADQUISICIÓN DE LOS ÚTILES DE ESCRITORIO QUE SERÁN UTILIZADOS PARA EL PROCESO ELECTORAL 2020-2021”**

-----

Con referencia a la documentación distinta a la oferta técnica y oferta económica presentada por el licitante **Grupo Calmanani del Valle S.A DE C.V.**; se advirtió que en lo que se refiere a la **Identificación Oficial vigente**, el licitante presentó la Identificación Oficial del Representante Legal (folio 00038 página 5 de su proposición); tal y como se requirió en el numeral 4.1., inciso a), segundo párrafo de la convocatoria; sin embargo, de la verificación efectuada en la página del Instituto Nacional Electoral en el **Apartado** denominado "**¿Está vigente tu credencial?**", se observó que de la consulta realizada resultó lo siguiente: "**Datos incorrectos o inexistentes**" "**No se obtuvieron datos de la consulta con los parámetros seleccionados**" "**Verifica que no tienes un trámite posterior**", (se anexa pantalla emitida). Por lo que en ese mismo contexto, se consultó a la Dirección Ejecutiva del Registro Federal de Electores, informando que la credencial presentada no es la última que se tiene registrada en el Instituto, en la base de datos de la Lista Nominal, ya que la última actualización cuenta con un número de Código de Identificación de Credencial (CIC), diferente al que presentó el licitante en el Acto de Presentación y Apertura de Proposiciones; mismo que se identifica en la parte posterior de la credencial para votar aún lado de la palabra IDMEX, razón por la cuál en la verificación de la credencial para votar presentada resultan "**Datos incorrectos o inexistentes**" "**No se obtuvieron datos de la consulta con los parámetros seleccionados**" "**Verifica que no tienes un trámite posterior**"; por lo anterior, y de conformidad con lo preceptuado en el penúltimo párrafo del artículo 43 del REGLAMENTO que establece entre otras cosas que: ... "**En ningún caso el Instituto o los licitantes podrán suplir o corregir las deficiencias de las proposiciones presentadas**"; así como lo señalado en el artículo 64 fracción IX de las POBALINES y los numerales 2, segundo párrafo y 4.1., inciso a), segundo párrafo de la convocatoria, se determina que el licitante **Grupo Calmanani del Valle S.A. DE C.V.**, **NO CUMPLIÓ** con lo solicitado en el numeral 4.1., inciso a), segundo párrafo de la convocatoria del presente procedimiento de contratación, al no haber presentado una Identificación Oficial VIGENTE del Representante Legal, afectando con ello la solvencia de la proposición presentada en el presente procedimiento de contratación. --

-----

Del análisis realizado a la documentación distinta a la oferta técnica y a la oferta económica presentada por el licitante **LUIS ALFREDO NIEBLA DE ALBA**, se observó que en lo que se refiere a la **Identificación Oficial vigente**, el licitante omitió integrarla como parte de su proposición; incumpliendo con lo solicitado en el numeral 4.1., inciso a), segundo párrafo de la convocatoria, que señala lo siguiente: "**Debiéndola acompañar de la copia simple por ambos lados de su identificación oficial VIGENTE y legible (credencial para votar, cédula profesional, pasaporte), tratándose de personas físicas y, en el caso de personas morales, la del representante legal, esto de conformidad con lo señalado en el artículo 64 fracción IX de las POBALINES.**"; afectando con ello la solvencia de la proposición presentada; por lo que con fundamento en el penúltimo párrafo del artículo 43 del REGLAMENTO, que establece entre otras cosas que: "**....En ningún caso el Instituto o los licitantes podrán suplir o corregir las deficiencias de las proposiciones presentadas**"; así como lo señalado en el artículo 64, fracción IX de las POBALINES y los numerales 2, segundo párrafo y 4.1., inciso a), segundo párrafo de la convocatoria, se determina que el licitante **LUIS ALFREDO NIEBLA DE ALBA**, **NO CUMPLIÓ** con lo solicitado en el numeral 4.1., inciso a), segundo párrafo de la convocatoria, al no haber integrado como parte de su proposición la Identificación Oficial Vigente solicitada, afectando con ello la solvencia de la proposición presentada en el presente procedimiento de contratación. Asimismo y en lo que



**ACTA CORRESPONDIENTE AL FALLO DE LA LICITACIÓN PÚBLICA NACIONAL ELECTRÓNICA NÚMERO LP-INE-005/2021, CONVOCADA PARA LA “ADQUISICIÓN DE LOS ÚTILES DE ESCRITORIO QUE SERÁN UTILIZADOS PARA EL PROCESO ELECTORAL 2020-2021”**

respecta al **Anexo 9** denominado "**Cumplimiento a lo dispuesto en la Regla 8 de las Reglas para la determinación y acreditación del grado de contenido nacional**" de la convocatoria; el licitante omitió integrarlo como parte de la documentación distinta a la oferta técnica y a la oferta económica de su proposición; por lo que de conformidad con lo preceptuado en el artículo 43 del REGLAMENTO que establece entre otras cosas que: ... **"En ningún caso el Instituto o los licitantes podrán suplir o corregir las deficiencias de las proposiciones presentadas"**, y los numerales 2, segundo párrafo y 4.1., inciso g) de la convocatoria, se determina que el licitante **LUIS ALFREDO NIEBLA DE ALBA**, **NO CUMPLIÓ** con lo solicitado en el numeral 4.1. inciso g) de la convocatoria del presente procedimiento de contratación, al no haber integrado como parte de su proposición la manifestación solicitada en el Anexo 9, afectando con ello la solvencia de la proposición presentada en el procedimiento de contratación que nos ocupa. -----

**Evaluación técnica (sobre técnico)** -----

De conformidad con el tercer párrafo del artículo 67 de las POBALINES y el numeral 5.1. "**Criterio de evaluación técnica**" de la convocatoria, la **evaluación técnica** fue **realizada, verificada y validada** para las **partidas** de la **1 a la 12** por el **Área Técnica - Requirente**, esto es, la **Dirección de Estadística y Documentación Electoral** adscrita a la **Dirección Ejecutiva de Organización Electoral**, a través del Servidor Público: **Ing. Daniel Eduardo Flores Góngora, Director de Estadística y Documentación Electoral**; quien en términos de la fracción IV del artículo 2 del REGLAMENTO y el artículo 33 de las POBALINES, elaboró las Especificaciones Técnicas de los bienes, materia del presente procedimiento de contratación, así como aquellos servidores públicos que evaluaron la oferta técnica de las proposiciones presentadas por los licitantes; informando mediante **Oficio No. INE/DEDE/107/2021**, el resultado desglosado de la oferta técnica de los licitantes participantes evaluados a través del mecanismo de evaluación binario, mismo que se detalla en el **Anexo 3** denominado "**Evaluación técnica (conforme a los numerales 4.2. y 5.1. de la convocatoria) Partidas 1 a la 12**", en donde se expresan las razones técnicas que sustentan tal determinación y que forma parte integral de la presente acta. -----

Es necesario señalar que con relación a la proposición presentada por el licitante **LUIS ALFREDO NIEBLA DE ALBA**, se observa, que la misma se entregó a través del Sistema Electrónico CompralNE, en el **expediente 3915**, advirtiéndose que la proposición entregada comprendió los 3 (tres) sobres, ("sobre administrativo-legal", "sobre técnico" y "sobre económico"), encontrándose firmada con una firma electrónica avanzada válida, por lo que en ese sentido, resultó susceptible de evaluarse; sin embargo, y considerando lo manifestado por el área técnica, en el **Oficio No. INE/DEDE/107/2021** en el que detalla lo siguiente: -----

**"En el caso del licitante Luis Alfredo Niebla de Alba, se hizo una búsqueda en la proposición que presentó en el sistema CompralNE sin encontrar el documento correspondiente a la propuesta técnica debido a que en lugar del sobre técnico, el licitante adjuntó el archivo 08. LICITACION-PROPUESTA-ECONOMICA-01.PDF, mismo que sólo incluye su oferta económica, en tal sentido, y dado que tampoco presentó las muestras solicitadas en la convocatoria, no puede ser evaluado técnicamente.** -----

**ACTA CORRESPONDIENTE AL FALLO DE LA LICITACIÓN PÚBLICA NACIONAL ELECTRÓNICA NÚMERO LP-INE-005/2021, CONVOCADA PARA LA “ADQUISICIÓN DE LOS ÚTILES DE ESCRITORIO QUE SERÁN UTILIZADOS PARA EL PROCESO ELECTORAL 2020-2021”**

Por lo que en ese contexto, se desprende que el licitante **LUIS ALFREDO NIEBLA DE ALBA** no adjuntó su oferta técnica en la proposición presentada, ya que en el sobre técnico incluyó únicamente la oferta económica, tal y como se muestra en el **Anexo 3-1** denominado **“Pantallas emitidas por el Sistema Electrónico CompralNE Licitante LUIS ALFREDO NIEBLA DE ALBA”**, además de que no presentó las muestras solicitadas en el numeral **4.2 “Protocolo para presentación de las muestras de los útiles de escritorio”** del **Anexo 1 “Especificaciones Técnicas”** de la convocatoria, es la razón por la que fue imposible realizar la evaluación técnica correspondiente. -----

**Ofertas que NO CUMPLIERON TÉCNICAMENTE para las partidas de la 1 a la 12 -----**

De conformidad con el numeral 5.1. de la convocatoria, en la presente acta se hace constar que el **Área Técnica revisó, verificó y validó** que las proposiciones presentadas por los licitantes que se enlistan a continuación, **NO CUMPLIERON TÉCNICAMENTE** para las **partidas** que se detallan, respectivamente, incumpliendo con lo solicitado en el **Anexo 1 “Especificaciones Técnicas”** de la convocatoria; aunado a que no entregaron las muestras solicitadas que se requirieron en el numeral **4.2 “Protocolo para presentación de las muestras de los útiles de escritorio”** del **Anexo 1 “Especificaciones Técnicas”** de la convocatoria, respectivamente, tal y como se detalla en el **Anexo 3 denominado “Evaluación Técnica (conforme a los numerales 4.2. y 5.1. de la convocatoria) Partidas 1 a la 12”**, en donde se expresan las razones técnicas que sustentan tal determinación, mismo que forma parte integral de la presente acta. -----

**Ofertas que NO CUMPLIERON TÉCNICAMENTE para las partidas que se detallan, respectivamente -----**

Partidas	Licitante
1, 2, 3, 4, 5, 6, 7, 8, 9, 10, 11 y 12	BALANDRANO INK, S.A. DE C.V.
1, 4, 5, 6, 7, 8 y 12	D.R. SAGITARIO S.A. DE C.V.

De conformidad con el numeral 5.1. de la convocatoria, en la presente acta se hace constar que el **Área Técnica revisó, verificó y validó** que la proposición presentada por el licitante que se enlista a continuación, **NO CUMPLIÓ TÉCNICAMENTE** para las **partidas 1, 4, 5, 6, 7, 8, 9 y 12**, respectivamente, incumpliendo con lo solicitado en el **Anexo 1 “Especificaciones Técnicas”** de la convocatoria; tal y como se detalla en el **Anexo 3 denominado “Evaluación Técnica (conforme a los numerales 4.2. y 5.1. de la convocatoria) Partidas 1 a la 12”**, en donde se expresan las razones técnicas que sustentan tal determinación, mismo que forma parte integral de la presente acta. -----

ACTA CORRESPONDIENTE AL FALLO DE LA LICITACIÓN PÚBLICA NACIONAL ELECTRÓNICA NÚMERO LP-INE-005/2021, CONVOCADA PARA LA “ADQUISICIÓN DE LOS ÚTILES DE ESCRITORIO QUE SERÁN UTILIZADOS PARA EL PROCESO ELECTORAL 2020-2021”

Oferta que **NO CUMPLIÓ TÉCNICAMENTE** para las partidas de la 1, 4, 5, 6, 7, 8, 9 y 12 respectivamente -----

Partidas	Licitante
1, 4, 5, 6, 7, 8, 9 y 12	Grupo Calmanani del Valle S.A DE C.V.

Asimismo y de conformidad con el numeral 5.1. de la convocatoria, en la presente acta se hace constar que el **Área Técnica revisó, verificó y validó** que la proposición presentada por el licitante que se enlista a continuación, **NO CUMPLIÓ TÉCNICAMENTE** para las **partidas 1, 2, 4, 5, 6, 7, 8, 9 y 12**, respectivamente, al no haber presentado las muestras que se requirieron en el numeral 4.2 “Protocolo para presentación de las muestras de los útiles de escritorio” del Anexo 1 “Especificaciones Técnicas” de la convocatoria; tal y como se detalla en el Anexo 3 denominado “Evaluación Técnica (conforme a los numerales 4.2. y 5.1. de la convocatoria) Partidas 1 a la 12”, en donde se expresan las razones técnicas que sustentan tal determinación, mismo que forma parte integral de la presente acta. -----

Oferta que **NO CUMPLIÓ TÉCNICAMENTE** para las partidas 1, 2, 4, 5, 6, 7, 8, 9 y 12 respectivamente por no haber entregado las muestras solicitadas en el numeral 4.2 del Anexo 1 “Especificaciones Técnicas” de la convocatoria -----

Partidas	Licitantes
1, 2, 4, 5, 6, 7, 8, 9 y 12	Servicios Integrados y Distribución Zalco S.A. de C.V.

Ofertas que **SÍ CUMPLIERON TÉCNICAMENTE** para las partidas de la 1 a la 12 -----

De conformidad con la fracción II del artículo 45 del REGLAMENTO, así como el numeral 5.1. de la convocatoria, en la presente acta se hace constar que el **Área Técnica revisó, verificó y validó**, que las proposiciones presentadas por los licitantes que se enlistan a continuación, **SÍ CUMPLIERON TÉCNICAMENTE** para las **partidas** de la 1 a la 12, respectivamente, con los requisitos establecidos en la convocatoria a la licitación, sus anexos, así como lo señalado en la junta de aclaraciones del presente procedimiento de contratación; tal y como se detalla en el Anexo 3 denominado “Evaluación Técnica (conforme a los numerales 4.2. y 5.1. de la convocatoria) Partidas 1 a la 12”, en donde se expresan las razones técnicas que sustentan tal determinación, mismo que forma parte integral de la presente acta. -----

Ofertas que **SÍ CUMPLIERON TÉCNICAMENTE** para las partidas de la 1 a la 12 respectivamente -----

Partidas	Licitantes
1	ABASTECEDOR CORPORATIVO, S.A. DE C.V.
	ARIMECI S.A. DE C.V.
	COMERCIALIZADORA TREBON S.A. DE C.V.
	COMERCIALIZADORA VIRDI, S.A. DE C.V.
	DIRECCIÓN SPORT, S.A. DE C.V.

ACTA CORRESPONDIENTE AL FALLO DE LA LICITACIÓN PÚBLICA NACIONAL ELECTRÓNICA NÚMERO LP-INE-005/2021, CONVOCADA PARA LA “ADQUISICIÓN DE LOS ÚTILES DE ESCRITORIO QUE SERÁN UTILIZADOS PARA EL PROCESO ELECTORAL 2020-2021”

	<b>DISTRIBUIDORA GARDI, S.A. DE C.V.</b>
	<b>DISTRIBUIDORES Y FABRICANTES DE ARTÍCULOS ESCOLARES Y DE OFICINA S.A. DE C.V.</b>
	<b>Formas Eficientes S.A. de C.V.</b>
	<b>Gastelum IX, S.A. de C.V.</b>
	<b>GRUPO COMERCIAL DAMAG, S.A. DE C.V.</b>
	<b>Grupo Papelero Gutiérrez, S.A. de C.V.</b>
	<b>PAPELERA ANZURES, S.A. DE C.V.</b>
	<b>Plásticos y Metales MYC, S.A. De C.V.</b>
	<b>PRODUCCIONES CONTI, S.A. DE C.V.</b>
2	<b>ABASTECEDOR CORPORATIVO, S.A. DE C.V.</b>
	<b>ARIMECI S.A. DE C.V.</b>
	<b>COMERCIALIZADORA TREBON S.A. DE C.V.</b>
	<b>DIRECCIÓN SPORT, S.A. DE C.V.</b>
	<b>DISTRIBUIDORA GARDI, S.A. DE C.V.</b>
	<b>DISTRIBUIDORES Y FABRICANTES DE ARTÍCULOS ESCOLARES Y DE OFICINA S.A. DE C.V.</b>
	<b>Formas Eficientes S.A. de C.V.</b>
	<b>Gastelum IX, S.A. de C.V.</b>
	<b>Grupo Papelero Gutiérrez, S.A. de C.V.</b>
	<b>PAPELERA ANZURES, S.A. DE C.V.</b>
<b>Plásticos y Metales MYC, S.A. De C.V.</b>	
<b>PRODUCCIONES CONTI, S.A. DE C.V.</b>	
3	<b>ABASTECEDOR CORPORATIVO, S.A. DE C.V.</b>
	<b>ARIMECI S.A. DE C.V.</b>
	<b>COMERCIALIZADORA TREBON S.A. DE C.V.</b>
	<b>DISTRIBUIDORA GARDI, S.A. DE C.V.</b>
	<b>Formas Eficientes S.A. de C.V.</b>
	<b>Gastelum IX, S.A. de C.V.</b>
	<b>Grupo Papelero Gutiérrez, S.A. de C.V.</b>
	<b>Plásticos y Metales MYC, S.A. De C.V.</b>
<b>PRODUCCIONES CONTI, S.A. DE C.V.</b>	
4	<b>ABASTECEDOR CORPORATIVO, S.A. DE C.V.</b>
	<b>ARIMECI S.A. DE C.V.</b>
	<b>CICOVISA, S.A. de C.V.</b>
	<b>COMERCIALIZADORA TREBON S.A. DE C.V.</b>
	<b>DIRECCIÓN SPORT, S.A. DE C.V.</b>
	<b>DISTRIBUIDORES Y FABRICANTES DE ARTÍCULOS ESCOLARES Y DE OFICINA S.A. DE C.V.</b>
	<b>Formas Eficientes S.A. de C.V.</b>
	<b>Gastelum IX, S.A. de C.V.</b>
	<b>GRUPO COMERCIAL DAMAG, S.A. DE C.V.</b>
	<b>Grupo Papelero Gutiérrez, S.A. de C.V.</b>

**ACTA CORRESPONDIENTE AL FALLO DE LA LICITACIÓN PÚBLICA NACIONAL ELECTRÓNICA NÚMERO LP-INE-005/2021, CONVOCADA PARA LA “ADQUISICIÓN DE LOS ÚTILES DE ESCRITORIO QUE SERÁN UTILIZADOS PARA EL PROCESO ELECTORAL 2020-2021”**

	<b>PAPELERA ANZURES, S.A. DE C.V.</b>
	<b>Plásticos y Metales MYC, S.A. De C.V.</b>
	<b>PRODUCCIONES CONTI, S.A. DE C.V.</b>
<b>5</b>	<b>ABASTECEDOR CORPORATIVO, S.A. DE C.V.</b>
	<b>ARIMECI S.A. DE C.V.</b>
	<b>CENTRO PAPELERO MARVA, S.A. DE C.V.</b>
	<b>CICOVISA, S.A. de C.V.</b>
	<b>COMERCIALIZADORA TREBON S.A. DE C.V.</b>
	<b>COMERCIALIZADORA VIRDI, S.A. DE C.V.</b>
	<b>DIRECCIÓN SPORT, S.A. DE C.V.</b>
	<b>DISTRIBUIDORA GARDI, S.A. DE C.V.</b>
	<b>DISTRIBUIDORES Y FABRICANTES DE ARTÍCULOS ESCOLARES Y DE OFICINA S.A. DE C.V.</b>
	<b>Formas Eficientes S.A. de C.V.</b>
	<b>Gastelum IX, S.A. de C.V.</b>
	<b>GRUPO COMERCIAL DAMAG, S.A. DE C.V.</b>
	<b>Grupo Papelero Gutiérrez, S.A. de C.V.</b>
	<b>PAPELERA ANZURES, S.A. DE C.V.</b>
<b>Plásticos y Metales MYC, S.A. De C.V.</b>	
<b>PRODUCCIONES CONTI, S.A. DE C.V.</b>	
<b>6</b>	<b>ABASTECEDOR CORPORATIVO, S.A. DE C.V.</b>
	<b>ARIMECI S.A. DE C.V.</b>
	<b>CENTRO PAPELERO MARVA, S.A. DE C.V.</b>
	<b>CICOVISA, S.A. de C.V.</b>
	<b>COMERCIALIZADORA TREBON S.A. DE C.V.</b>
	<b>COMERCIALIZADORA VIRDI, S.A. DE C.V.</b>
	<b>DIRECCIÓN SPORT, S.A. DE C.V.</b>
	<b>DISTRIBUIDORES Y FABRICANTES DE ARTÍCULOS ESCOLARES Y DE OFICINA S.A. DE C.V.</b>
	<b>Formas Eficientes S.A. de C.V.</b>
	<b>Gastelum IX, S.A. de C.V.</b>
	<b>GRUPO COMERCIAL DAMAG, S.A. DE C.V.</b>
	<b>Grupo Papelero Gutiérrez, S.A. de C.V.</b>
	<b>PAPELERA ANZURES, S.A. DE C.V.</b>
	<b>Plásticos y Metales MYC, S.A. De C.V.</b>
<b>PRODUCCIONES CONTI, S.A. DE C.V.</b>	
<b>7</b>	<b>ABASTECEDOR CORPORATIVO, S.A. DE C.V.</b>
	<b>ARIMECI S.A. DE C.V.</b>
	<b>CENTRO PAPELERO MARVA, S.A. DE C.V.</b>
	<b>COMERCIALIZADORA TREBON S.A. DE C.V.</b>
	<b>DIRECCIÓN SPORT, S.A. DE C.V.</b>
	<b>DISTRIBUIDORES Y FABRICANTES DE ARTÍCULOS ESCOLARES Y DE OFICINA S.A. DE C.V.</b>

ACTA CORRESPONDIENTE AL FALLO DE LA LICITACIÓN PÚBLICA NACIONAL ELECTRÓNICA NÚMERO LP-INE-005/2021, CONVOCADA PARA LA “ADQUISICIÓN DE LOS ÚTILES DE ESCRITORIO QUE SERÁN UTILIZADOS PARA EL PROCESO ELECTORAL 2020-2021”

	<b>Formas Eficientes S.A. de C.V.</b> <b>Gastelum IX, S.A. de C.V.</b> <b>GRUPO COMERCIAL DAMAG, S.A. DE C.V.</b> <b>Grupo Papelero Gutiérrez, S.A. de C.V.</b> <b>PAPELERA ANZURES, S.A. DE C.V.</b> <b>Plásticos y Metales MYC, S.A. De C.V.</b> <b>PRODUCCIONES CONTI, S.A. DE C.V.</b>
8	<b>ABASTECEDOR CORPORATIVO, S.A. DE C.V.</b> <b>ARIMECI S.A. DE C.V.</b> <b>CICOVISA, S.A. de C.V.</b> <b>COMERCIALIZADORA TREBON S.A. DE C.V.</b> <b>DIRECCIÓN SPORT, S.A. DE C.V.</b> <b>DISTRIBUIDORA GARDI, S.A. DE C.V.</b> <b>DISTRIBUIDORES Y FABRICANTES DE ARTÍCULOS ESCOLARES Y DE OFICINA S.A. DE C.V.</b> <b>Formas Eficientes S.A. de C.V.</b> <b>Gastelum IX, S.A. de C.V.</b> <b>GRUPO COMERCIAL DAMAG, S.A. DE C.V.</b> <b>Grupo Papelero Gutiérrez, S.A. de C.V.</b> <b>PAPELERA ANZURES, S.A. DE C.V.</b> <b>Plásticos y Metales MYC, S.A. De C.V.</b> <b>PRODUCCIONES CONTI, S.A. DE C.V.</b>
9	<b>ABASTECEDOR CORPORATIVO, S.A. DE C.V.</b> <b>ARIMECI S.A. DE C.V.</b> <b>CENTRO PAPELERO MARVA, S.A. DE C.V.</b> <b>COMERCIALIZADORA TREBON S.A. DE C.V.</b> <b>DISTRIBUIDORES Y FABRICANTES DE ARTÍCULOS ESCOLARES Y DE OFICINA S.A. DE C.V.</b> <b>Formas Eficientes S.A. de C.V.</b> <b>Gastelum IX, S.A. de C.V.</b> <b>GRUPO COMERCIAL DAMAG, S.A. DE C.V.</b> <b>PAPELERA ANZURES, S.A. DE C.V.</b> <b>Plásticos y Metales MYC, S.A. De C.V.</b> <b>PRODUCCIONES CONTI, S.A. DE C.V.</b>
10	<b>ABASTECEDOR CORPORATIVO, S.A. DE C.V.</b> <b>ARIMECI S.A. DE C.V.</b> <b>Formas Eficientes S.A. de C.V.</b> <b>Gastelum IX, S.A. de C.V.</b> <b>Plásticos y Metales MYC, S.A. De C.V.</b> <b>PRODUCCIONES CONTI, S.A. DE C.V.</b>
11	<b>ARIMECI S.A. DE C.V.</b> <b>COMERCIALIZADORA TREBON S.A. DE C.V.</b>



ACTA CORRESPONDIENTE AL FALLO DE LA LICITACIÓN PÚBLICA NACIONAL ELECTRÓNICA NÚMERO LP-INE-005/2021, CONVOCADA PARA LA “ADQUISICIÓN DE LOS ÚTILES DE ESCRITORIO QUE SERÁN UTILIZADOS PARA EL PROCESO ELECTORAL 2020-2021”

	DISTRIBUIDORA GARDI, S.A. DE C.V.
	Formas Eficientes S.A. de C.V.
	Gastelum IX, S.A. de C.V.
	GRUPO COMERCIAL DAMAG, S.A. DE C.V.
	Grupo Papelero Gutiérrez, S.A. de C.V.
	Plásticos y Metales MYC, S.A. De C.V.
	PRODUCCIONES CONTI, S.A. DE C.V.
	ABASTECEDOR CORPORATIVO, S.A. DE C.V.
	ARIMECI S.A. DE C.V.
	CENTRO PAPELERO MARVA, S.A. DE C.V.
	CICOVISA, S.A. de C.V.
	COMERCIALIZADORA TREBON S.A. DE C.V.
	DIRECCIÓN SPORT, S.A. DE C.V.
12	DISTRIBUIDORES Y FABRICANTES DE ARTÍCULOS ESCOLARES Y DE OFICINA S.A. DE C.V.
	Formas Eficientes S.A. de C.V.
	Gastelum IX, S.A. de C.V.
	GRUPO COMERCIAL DAMAG, S.A. DE C.V.
	Grupo Papelero Gutiérrez, S.A. de C.V.
	PAPELERA ANZURES, S.A. DE C.V.
	Plásticos y Metales MYC, S.A. De C.V.
	PRODUCCIONES CONTI, S.A. DE C.V.

Ofertas DESECHADAS para las partidas de la 1 a la 12 -----

Derivado del análisis realizado a la documentación distinta presentada por el licitante **BALANDRANO INK, S.A. DE C.V.**, se observó que en lo que se refiere al **Anexo 5** denominado "**Nacionalidad Mexicana**" de la convocatoria (folio 008 de su proposición), el licitante omitió señalar la Nacionalidad de la empresa participante; y en lo que respecta al **Anexo 9** denominado "**Cumplimiento a lo dispuesto en la Regla 8 de las Reglas para la determinación y acreditación del grado de contenido nacional**" de la convocatoria; se advirtió que el licitante omitió integrarlo como parte de su proposición, circunstancias que afectan la solvencia de la proposición presentada. En lo que se refiere a la **evaluación técnica realizada, verificada y validada** por el área técnica, se desprende que el licitante no cumplió con lo solicitado en el Anexo 1 "Especificaciones Técnicas" de la convocatoria, aunado a que no presento las muestras que se requirieron en el numeral **4.2 "Protocolo para presentación de las muestras de los útiles de escritorio"** del Anexo 1 "Especificaciones Técnicas" de la convocatoria; por lo que de conformidad con lo preceptuado en el artículo 43 del REGLAMENTO que establece entre otras cosas que: *... "En ningún caso el Instituto o los licitantes podrán suplir o corregir las deficiencias de las proposiciones presentadas"*, así como la fracción I del artículo 45 también del REGLAMENTO y los numerales 2, segundo párrafo y 4.1., incisos f) y g), 4.2., 5. 5.1. y 14.1 incisos 1) y 7) de la convocatoria, **SE DESECHA** la proposición del licitante **BALANDRANO INK, S.A. DE C.V.**, por las razones antes expuestas y que se encuentran detalladas en el **Anexo 2** denominado "**Análisis de la Documentación distinta a la oferta técnica y a la oferta económica (conforme a los numerales 4.1. y 5. segundo párrafo de la convocatoria)**" y en el Anexo

**ACTA CORRESPONDIENTE AL FALLO DE LA LICITACIÓN PÚBLICA NACIONAL ELECTRÓNICA NÚMERO LP-INE-005/2021, CONVOCADA PARA LA “ADQUISICIÓN DE LOS ÚTILES DE ESCRITORIO QUE SERÁN UTILIZADOS PARA EL PROCESO ELECTORAL 2020-2021”**

**3** denominado “Evaluación Técnica (conforme a los numerales 4.2. y 5.1. de la convocatoria) Partidas 1 a la 12” y que forman parte integral de la presente acta. -----

Del análisis realizado a la documentación distinta a la oferta técnica y a la oferta económica presentada por el licitante **D.R. SAGITARIO S.A. DE C.V.**, se advirtió que en lo que se refiere a la **Identificación Oficial vigente**, el licitante omitió integrarla como parte de su proposición; incumpliendo con lo solicitado en el numeral 4.1., inciso a), segundo párrafo de la convocatoria, y en lo que respecta al **Anexo 9** denominado “Cumplimiento a lo dispuesto en la Regla 8 de las Reglas para la determinación y acreditación del grado de contenido nacional” de la convocatoria; el licitante omitió integrarlo como parte de la documentación distinta a la oferta técnica y a la oferta económica de su proposición, circunstancias que afectan la solvencia de la proposición presentada. Con relación a la **evaluación técnica realizada, verificada y validada** por el **área técnica** se desprende que el licitante no cumplió con lo solicitado en el Anexo 1 “Especificaciones Técnicas” de la convocatoria, aunado a que no presento las muestras que se requirieron en el numeral **4.2 “Protocolo para presentación de las muestras de los útiles de escritorio”** del Anexo 1 “Especificaciones Técnicas” de la convocatoria; por lo que con fundamento en el artículo 43 del REGLAMENTO que establece entre otras cosas que: *... “En ningún caso el Instituto o los licitantes podrán suplir o corregir las deficiencias de las proposiciones presentadas”*, así como la fracción I del artículo 45 también del REGLAMENTO, y los numerales 2, segundo párrafo, 4.1., incisos a), segundo párrafo y inciso g), 4.2., 5. 5.1. y 14.1 incisos 1) y 7) de la convocatoria, **SE DESECHA** la proposición del licitante **D.R. SAGITARIO S.A. DE C.V.**, por las razones antes expuestas y que se encuentran detalladas en el **Anexo 2** denominado “Análisis de la Documentación distinta a la oferta técnica y a la oferta económica (conforme a los numerales 4.1. y 5. segundo párrafo de la convocatoria)” y en el **Anexo 3** denominado “Evaluación Técnica (conforme a los numerales 4.2. y 5.1. de la convocatoria) Partidas 1 a la 12” mismos que forman parte integral de la presente acta. -----

Con referencia a la documentación distinta a la oferta técnica y oferta económica presentada por el licitante **Grupo Calmanani del Valle S.A DE C.V.**; se advirtió que en lo que se refiere a la **Identificación Oficial vigente**, el licitante presentó la Identificación Oficial del Representante Legal (folio 00038 página 5 de su proposición); sin embargo, de la verificación efectuada en la página del Instituto Nacional Electoral en el **Apartado** denominado “¿Está vigente tu credencial?”, se observó que de la consulta realizada resultó lo siguiente: “**Datos incorrectos o inexistentes**” “**No se obtuvieron datos de la consulta con los parámetros seleccionados**” “**Verifica que no tienes un trámite posterior**”. Por lo que en ese contexto, se consultó a la Dirección Ejecutiva del Registro Federal de Electores, informando que la credencial presentada no es la última que se tiene registrada en el Instituto, en la base de datos de la Lista Nominal, ya que la última actualización cuenta con un número de Código de Identificación de Credencial (CIC), diferente al que presentó el licitante en el Acto de Presentación y Apertura de Proposiciones; mismo que se identifica en la parte posterior de la credencial para votar aún lado de la palabra IDMEX, razón por la cuál en la verificación de la credencial para votar presentada resultan “**Datos incorrectos o inexistentes**” “**No se obtuvieron datos de la consulta con los parámetros seleccionados**” “**Verifica que no tienes un trámite posterior**”; circunstancia que afecta la solvencia de la proposición presentada. Con relación a la **evaluación técnica realizada, verificada y validada** por el **área técnica** se desprende que el licitante no cumplió con los requisitos solicitados el **Anexo**



**ACTA CORRESPONDIENTE AL FALLO DE LA LICITACIÓN PÚBLICA NACIONAL ELECTRÓNICA NÚMERO LP-INE-005/2021, CONVOCADA PARA LA “ADQUISICIÓN DE LOS ÚTILES DE ESCRITORIO QUE SERÁN UTILIZADOS PARA EL PROCESO ELECTORAL 2020-2021”**

**1 “Especificaciones Técnicas”** de la convocatoria; por lo anterior, y de conformidad con lo preceptuado en el penúltimo párrafo del artículo 43 del REGLAMENTO que establece entre otras cosas que: ... *“En ningún caso el Instituto o los licitantes podrán suplir o corregir las deficiencias de las proposiciones presentadas”*, así como la fracción I del artículo 45, también del REGLAMENTO, lo señalado en el artículo 64 fracción IX de las POBALINES y los numerales 2, segundo párrafo y 4.1., inciso a), segundo párrafo, 4.2., 5., 5.1. y 14.1 incisos 1) y 2) de la convocatoria, **SE DESECHA** la proposición del licitante **Grupo Calmanani del Valle S.A. DE C.V.**, por las razones antes expuestas y que se encuentran detalladas en el **Anexo 2** denominado **“Análisis de la Documentación distinta a la oferta técnica y a la oferta económica (conforme a los numerales 4.1. y 5. segundo párrafo de la convocatoria)”** y en el **Anexo 3** denominado **“Evaluación Técnica (conforme a los numerales 4.2. y 5.1. de la convocatoria) Partidas 1 a la 12”** mismos que forman parte integral de la presente acta. --

Del análisis realizado a la documentación distinta a la oferta técnica y a la oferta económica presentada por el licitante **LUIS ALFREDO NIEBLA DE ALBA**, se observó que en lo que se refiere a la **Identificación Oficial vigente**, el licitante omitió integrarla como parte de su proposición, incumpliendo con lo solicitado en el numeral 4.1., inciso a), segundo párrafo de la convocatoria; asimismo y en lo que respecta al **Anexo 9** denominado **“Cumplimiento a lo dispuesto en la Regla 8 de las Reglas para la determinación y acreditación del grado de contenido nacional”** de la convocatoria; el licitante omitió integrarlo como parte de la documentación distinta a la oferta técnica y a la oferta económica de su proposición; circunstancias que afectan la solvencia de la proposición presentada. Con relación a la **evaluación técnica** y considerando las manifestaciones realizadas por el área técnica conforme al **Oficio No. INE/DEDE/107/2021** se desprende que el licitante no adjuntó la oferta técnica en la proposición presentada, ya que en el sobre técnico incluyó únicamente la oferta económica, tal y como se muestra en el **Anexo 3-1** denominado **“Pantallas emitidas por el Sistema Electrónico Compraine Licitante LUIS ALFREDO NIEBLA DE ALBA”**, además de que no presentó las muestras solicitadas en el numeral **4.2 “Protocolo para presentación de las muestras de los útiles de escritorio”** del **Anexo 1 “Especificaciones Técnicas”** de la convocatoria, es la razón por la que fue imposible realizar la evaluación técnica correspondiente; por lo que con fundamento en el artículo 43 del REGLAMENTO que establece entre otras cosas que: ... *“En ningún caso el Instituto o los licitantes podrán suplir o corregir las deficiencias de las proposiciones presentadas”*, así como la fracción I del artículo 45 también del REGLAMENTO, y los numerales 2, segundo párrafo, 4.1., incisos a), segundo párrafo y inciso g), 4.2., 5. 5.1. y 14.1 incisos 1) y 7) de la convocatoria, **SE DESECHA** la proposición del licitante **LUIS ALFREDO NIEBLA DE ALBA**, por las razones antes expuestas y que se encuentran detalladas en el **Anexo 2** denominado **“Análisis de la Documentación distinta a la oferta técnica y a la oferta económica (conforme a los numerales 4.1. y 5. segundo párrafo de la convocatoria)”** y en el **Anexo 3** denominado **“Evaluación Técnica (conforme a los numerales 4.2. y 5.1. de la convocatoria) Partidas 1 a la 12”** mismos que forman parte integral de la presente acta. -----

Derivado de la **evaluación técnica** realizada, **verificada y validada** por el área técnica se desprende que el licitante **Servicios Integrados y Distribución Zalco S.A. de C.V.** no presentó las muestras que se requirieron en el numeral **4.2 “Protocolo para presentación de las muestras de los útiles de escritorio”** del **Anexo 1 “Especificaciones Técnicas”** de la convocatoria; por lo que con fundamento en el penúltimo párrafo del artículo 43 del

**ACTA CORRESPONDIENTE AL FALLO DE LA LICITACIÓN PÚBLICA NACIONAL ELECTRÓNICA NÚMERO LP-INE-005/2021, CONVOCADA PARA LA “ADQUISICIÓN DE LOS ÚTILES DE ESCRITORIO QUE SERÁN UTILIZADOS PARA EL PROCESO ELECTORAL 2020-2021”**

REGLAMENTO que establece entre otras cosas que: ... *“En ningún caso el Instituto o los licitantes podrán suplir o corregir las deficiencias de las proposiciones presentadas”*, así como la fracción I del artículo 45 también del REGLAMENTO, y los numerales 2, segundo párrafo, 4.2., 5.1. y 14.1 incisos 1) y 7) de la convocatoria, **SE DESECHA** la proposición del licitante **Servicios Integrados y Distribución Zalco S.A. de C.V.**, por las razones antes expuestas y que se encuentran detalladas en el **Anexo 3** denominado **“Evaluación Técnica (conforme a los numerales 4.2. y 5.1. de la convocatoria) Partidas 1 a la 12”** mismos que forman parte integral de la presente acta. -----

**Evaluación económica (sobre económico)** -----

De conformidad con el tercer párrafo del artículo 67 de las POBALINES y el numeral **5.2. “Criterio de evaluación económica”** de la convocatoria, la evaluación económica fue **realizada** para las **partidas** de la **1 a la 12** por la **Mtra. Alma Olivia Campos Aquino, Subdirectora de Adquisiciones** y **avalada** por el **Mtro. Leopoldo Alberto Sales Rivero, Director de Recursos Materiales y Servicios**, adscritos a la Dirección Ejecutiva de Administración del Instituto Nacional Electoral, **verificando** el resultado desglosado de la oferta económica de los licitantes que resultaron susceptibles de evaluarse económicamente, a través del mecanismo de evaluación binario, mismo que se detalla en el **Anexo** denominado **“Evaluación Económica (conforme a los numerales 4.3. y 5.2. de la convocatoria)”**, en donde se expresan las razones económicas que sustentan tal determinación, mismo que forma parte integral de la presente acta. -----

Es necesario señalar que derivado del resultado obtenido del **análisis** realizado a la **documentación distinta a la oferta técnica y a la oferta económica**, así como de la **evaluación técnica, realizada, verificada y validada** por el **área técnica**, se desprende que la oferta presentada por el licitante **PRODUCCIONES CONTI, S.A. DE C.V.**, resultó susceptible de evaluarse económicamente, al haber cumplido administrativa, legal y técnicamente, con los requisitos establecidos en la convocatoria a la licitación, sus anexos, así como lo señalado en la junta de aclaraciones del presente procedimiento de contratación; sin embargo al tratar de descargar la información relativa a la oferta económica, se observó que la proposición entregada a través del Sistema Electrónico denominado CompralNE, en el expediente número 3915, en lo que se refiere al **sobre económico**, el licitante adjuntó la información relativa al sobre administrativo, tal y como se muestra en las pantallas emitidas por el Sistema Electrónico denominado CompralNE y que forman parte de la presente acta en el **Anexo 4** denominado **“Pantallas emitidas por el Sistema Electrónico CompralNE licitante PRODUCCIONES CONTI, S.A. DE C.V.”**; información que ya había adjuntado con anterioridad en el sobre administrativo-legal, por lo que en ese contexto y de conformidad con lo establecido en el penúltimo párrafo del artículo 43 del REGLAMENTO que señala entre otras cosas que: ... *“En ningún caso el Instituto o los licitantes podrán suplir o corregir las deficiencias de las proposiciones presentadas”*, no resultó posible realizar la evaluación económica, al no presentar el licitante **PRODUCCIONES CONTI, S.A. DE C.V.**, oferta económica, afectando con ello la solvencia de la proposición en el presente procedimiento de contratación. -----

**ACTA CORRESPONDIENTE AL FALLO DE LA LICITACIÓN PÚBLICA NACIONAL ELECTRÓNICA NÚMERO LP-INE-005/2021, CONVOCADA PARA LA “ADQUISICIÓN DE LOS ÚTILES DE ESCRITORIO QUE SERÁN UTILIZADOS PARA EL PROCESO ELECTORAL 2020-2021”**

**Rectificación por error de cálculo para las partidas 1 a la 12 -----**

Derivado del análisis de precios realizado para las **partidas** de la **1** a la **12**, respecto de las ofertas económicas de los licitantes que resultaron susceptibles de evaluarse económicamente, se realizaron las rectificaciones por error de cálculo, en las ofertas económicas de los licitantes que se enlistan a continuación; tal y como se detalla en el **Anexo 5** denominado “**Rectificación por error de cálculo Partidas 1 a la 12**”, como constancia de la corrección efectuada y que forma parte integral de la presente acta y del expediente de contratación. -----

**Ofertas Económicas con Error de cálculo para las partidas de la 1 a la 12 -----**

<b>Partidas</b>	<b>Licitantes</b>
<b>1</b>	<b>ARIMECI S.A. DE C.V.</b>
	<b>COMERCIALIZADORA TREBON S.A. DE C.V.</b>
	<b>DISTRIBUIDORES Y FABRICANTES DE ARTÍCULOS ESCOLARES Y DE OFICINA S.A. DE C.V.</b>
	<b>Grupo Papelero Gutiérrez, S.A. de C.V.</b>
<b>2</b>	<b>ARIMECI S.A. DE C.V.</b>
	<b>COMERCIALIZADORA TREBON S.A. DE C.V.</b>
	<b>DISTRIBUIDORES Y FABRICANTES DE ARTÍCULOS ESCOLARES Y DE OFICINA S.A. DE C.V.</b>
<b>3</b>	<b>ARIMECI S.A. DE C.V.</b>
	<b>COMERCIALIZADORA TREBON S.A. DE C.V.</b>
	<b>Formas Eficientes S.A. de C.V.</b>
<b>4</b>	<b>ARIMECI S.A. DE C.V.</b>
	<b>COMERCIALIZADORA TREBON S.A. DE C.V.</b>
	<b>DISTRIBUIDORES Y FABRICANTES DE ARTÍCULOS ESCOLARES Y DE OFICINA S.A. DE C.V.</b>
<b>5</b>	<b>ARIMECI S.A. DE C.V.</b>
	<b>COMERCIALIZADORA TREBON S.A. DE C.V.</b>
	<b>DISTRIBUIDORES Y FABRICANTES DE ARTÍCULOS ESCOLARES Y DE OFICINA S.A. DE C.V.</b>
	<b>COMERCIALIZADORA VIRDI, S.A. DE C.V.</b>
<b>6</b>	<b>ARIMECI S.A. DE C.V.</b>
	<b>COMERCIALIZADORA TREBON S.A. DE C.V.</b>
	<b>DISTRIBUIDORES Y FABRICANTES DE ARTÍCULOS ESCOLARES Y DE OFICINA S.A. DE C.V.</b>
<b>7</b>	<b>ARIMECI S.A. DE C.V.</b>
	<b>COMERCIALIZADORA TREBON S.A. DE C.V.</b>
	<b>DISTRIBUIDORES Y FABRICANTES DE ARTÍCULOS ESCOLARES Y</b>

**ACTA CORRESPONDIENTE AL FALLO DE LA LICITACIÓN PÚBLICA NACIONAL ELECTRÓNICA NÚMERO LP-INE-005/2021, CONVOCADA PARA LA “ADQUISICIÓN DE LOS ÚTILES DE ESCRITORIO QUE SERÁN UTILIZADOS PARA EL PROCESO ELECTORAL 2020-2021”**

	<b>DE OFICINA S.A. DE C.V.</b>
	<b>ARIMECI S.A. DE C.V.</b>
	<b>COMERCIALIZADORA TREBON S.A. DE C.V.</b>
<b>8</b>	<b>DISTRIBUIDORES Y FABRICANTES DE ARTÍCULOS ESCOLARES Y DE OFICINA S.A. DE C.V.</b>
	<b>Grupo Papelero Gutiérrez, S.A. de C.V.</b>
	<b>GRUPO COMERCIAL DAMAG, S.A. DE C.V.</b>
	<b>ARIMECI S.A. DE C.V.</b>
	<b>COMERCIALIZADORA TREBON S.A. DE C.V.</b>
<b>9</b>	<b>DISTRIBUIDORES Y FABRICANTES DE ARTÍCULOS ESCOLARES Y DE OFICINA S.A. DE C.V.</b>
<b>10</b>	<b>ARIMECI S.A. DE C.V.</b>
	<b>ARIMECI S.A. DE C.V.</b>
<b>11</b>	<b>COMERCIALIZADORA TREBON S.A. DE C.V.</b>
	<b>ARIMECI S.A. DE C.V.</b>
	<b>COMERCIALIZADORA TREBON S.A. DE C.V.</b>
<b>12</b>	<b>DISTRIBUIDORES Y FABRICANTES DE ARTÍCULOS ESCOLARES Y DE OFICINA S.A. DE C.V.</b>
	<b>Formas Eficientes S.A. de C.V.</b>

Las rectificaciones por error de cálculo se realizaron con fundamento en el artículo 84 de las POBALINES, que establece entre otras cosas que: **“Cuando la Convocante detecte un error de cálculo en alguna proposición, podrá llevar a cabo su rectificación cuando la corrección no implique la modificación del precio unitario. ....”**; con base en lo anterior, y para efectos del análisis de precios y de evaluación económica, se consideraron las cantidades correctas derivadas de las rectificaciones realizadas.

Asimismo, se deja constancia que las rectificaciones por error de cálculo realizadas para las partidas de la 1 a la 12, respecto de las ofertas económicas de los licitantes antes mencionados, no afectan la solvencia económica de cada una de las proposiciones en su conjunto; toda vez que no originan incertidumbre económica, porque no implican modificaciones en los precios unitarios ofertados, respectivamente y estos se mantienen de acuerdo con la propia información contenida en cada una de las ofertas económicas presentadas, lo anterior, en términos de lo preceptuado por el artículo 84 de las POBALINES.

**Precios No Aceptables para las partidas de la 1 a la 12**

Como resultado del análisis de precios realizado para las **partidas** de la **1** a la **12**, respecto de las ofertas económicas de los licitantes que resultaron susceptibles de evaluarse económicamente, se **verificó** de los licitantes que se enlistan a continuación, que el Importe Total ofertado antes del Impuesto al Valor Agregado (Subtotal), para las partidas de la 1 a la 12, respectivamente, **resultaron ser Precios No Aceptables**; por lo que con fundamento en la

**ACTA CORRESPONDIENTE AL FALLO DE LA LICITACIÓN PÚBLICA NACIONAL ELECTRÓNICA NÚMERO LP-INE-005/2021, CONVOCADA PARA LA “ADQUISICIÓN DE LOS ÚTILES DE ESCRITORIO QUE SERÁN UTILIZADOS PARA EL PROCESO ELECTORAL 2020-2021”**

fracción XLI del artículo 2, así como la fracción III del artículo 45 del REGLAMENTO, artículo 68 fracción III de las POBALINES y los numerales 5.2. y 14.1. inciso 8) de la convocatoria, **SE DESECHAN** las ofertas económicas de dichos licitantes, en virtud de que el Importe Total ofertado antes del Impuesto al Valor Agregado (Subtotal) para las partidas de la 1 a la 12, respectivamente, **resultaron ser Precios No Aceptables**; lo anterior, tal y como se detalla en el **Anexo 6** denominado “Análisis de Precios No Aceptables Partidas 1 a la 12”, mismo que forma parte integral de la presente acta. -----

**Ofertas económicas cuyo Importe Total ofertado antes del Impuesto al Valor Agregado (Subtotal) para las partidas de la 1 a la 12, respectivamente, resultaron ser Precios No Aceptables** -----

Partidas	Licitantes
1	ARIMECI S.A. DE C.V.
	Plásticos y Metales MYC, S.A. De C.V.
	COMERCIALIZADORA VIRDI, S.A. DE C.V.
2	Plásticos y Metales MYC, S.A. De C.V.
	ARIMECI S.A. DE C.V.
	DISTRIBUIDORES Y FABRICANTES DE ARTÍCULOS ESCOLARES Y DE OFICINA S.A. DE C.V.
3	COMERCIALIZADORA TREBON S.A. DE C.V.
4	DISTRIBUIDORES Y FABRICANTES DE ARTÍCULOS ESCOLARES Y DE OFICINA S.A. DE C.V.
	ARIMECI S.A. DE C.V.
	GRUPO COMERCIAL DAMAG, S.A. DE C.V.
	Plásticos y Metales MYC, S.A. De C.V.
5	ARIMECI S.A. DE C.V.
	Plásticos y Metales MYC, S.A. De C.V.
	COMERCIALIZADORA VIRDI, S.A. DE C.V.
	DISTRIBUIDORES Y FABRICANTES DE ARTÍCULOS ESCOLARES Y DE OFICINA S.A. DE C.V.
6	Plásticos y Metales MYC, S.A. De C.V.
	COMERCIALIZADORA VIRDI, S.A. DE C.V.
	ARIMECI S.A. DE C.V.
7	Plásticos y Metales MYC, S.A. De C.V.
	ARIMECI S.A. DE C.V.
8	ARIMECI S.A. DE C.V.
	Plásticos y Metales MYC, S.A. De C.V.



ACTA CORRESPONDIENTE AL FALLO DE LA LICITACIÓN PÚBLICA NACIONAL ELECTRÓNICA NÚMERO LP-INE-005/2021, CONVOCADA PARA LA “ADQUISICIÓN DE LOS ÚTILES DE ESCRITORIO QUE SERÁN UTILIZADOS PARA EL PROCESO ELECTORAL 2020-2021”

9	Plásticos y Metales MYC, S.A. De C.V.
	COMERCIALIZADORA TREBON S.A. DE C.V.
	ARIMECI S.A. DE C.V.
10	Plásticos y Metales MYC, S.A. De C.V.
11	COMERCIALIZADORA TREBON S.A. DE C.V.
	ARIMECI S.A. DE C.V.
	Plásticos y Metales MYC, S.A. De C.V.
12	ARIMECI S.A. DE C.V.

**Precios Aceptables para las partidas 1 a la 12**

Como resultado del análisis de precios realizado para las **partidas** de la **1** a la **12**, respecto de las ofertas económicas de los licitantes que se enlistan a continuación, se **verificó** que el Importe Total ofertado antes del Impuesto al Valor Agregado (Subtotal), para las **partidas** de la **1** a la **12**, respectivamente, **resultaron ser Precios Aceptables**; lo anterior, de conformidad con lo preceptuado en el artículo 68 fracción III de las POBALINES, tal y como se detalla en el **Anexo 6** denominado “**Análisis de Precios No Aceptables Partidas 1 a la 12**”, mismo que forma parte integral de la presente acta.

**Ofertas económicas cuyo Importe Total ofertado antes del Impuesto al Valor Agregado (Subtotal), para las partidas de la 1 a la 12 respectivamente, resultaron ser Precios Aceptables**

Partidas	Licitantes
1	ABASTECEDOR CORPORATIVO, S.A. DE C.V.
	COMERCIALIZADORA TREBON S.A. DE C.V.
	DIRECCIÓN SPORT, S.A. DE C.V.
	DISTRIBUIDORA GARDI, S.A. DE C.V.
	DISTRIBUIDORES Y FABRICANTES DE ARTÍCULOS ESCOLARES Y DE OFICINA S.A. DE C.V.
	Formas Eficientes S.A. de C.V.
	Gastelum IX, S.A. de C.V.
	GRUPO COMERCIAL DAMAG, S.A. DE C.V.
	Grupo Papelero Gutiérrez, S.A. de C.V.
PAPELERA ANZURES, S.A. DE C.V.	
2	ABASTECEDOR CORPORATIVO, S.A. DE C.V.
	COMERCIALIZADORA TREBON S.A. DE C.V.
	DIRECCIÓN SPORT, S.A. DE C.V.
	DISTRIBUIDORA GARDI, S.A. DE C.V.
	Formas Eficientes S.A. de C.V.
	Gastelum IX, S.A. de C.V.
Grupo Papelero Gutiérrez, S.A. de C.V.	

**ACTA CORRESPONDIENTE AL FALLO DE LA LICITACIÓN PÚBLICA NACIONAL ELECTRÓNICA NÚMERO LP-INE-005/2021, CONVOCADA PARA LA “ADQUISICIÓN DE LOS ÚTILES DE ESCRITORIO QUE SERÁN UTILIZADOS PARA EL PROCESO ELECTORAL 2020-2021”**

	<b>PAPELERA ANZURES, S.A. DE C.V.</b>
<b>3</b>	<b>ABASTECEDOR CORPORATIVO, S.A. DE C.V.</b>
	<b>ARIMECI S.A. DE C.V.</b>
	<b>DISTRIBUIDORA GARDI, S.A. DE C.V.</b>
	<b>Formas Eficientes S.A. de C.V.</b>
	<b>Gastelum IX, S.A. de C.V.</b>
	<b>Grupo Papelero Gutiérrez, S.A. de C.V.</b>
	<b>Plásticos y Metales MYC, S.A. De C.V.</b>
<b>4</b>	<b>ABASTECEDOR CORPORATIVO, S.A. DE C.V.</b>
	<b>CICOVISA, S.A. de C.V.</b>
	<b>COMERCIALIZADORA TREBON S.A. DE C.V.</b>
	<b>DIRECCIÓN SPORT, S.A. DE C.V.</b>
	<b>Formas Eficientes S.A. de C.V.</b>
	<b>Gastelum IX, S.A. de C.V.</b>
	<b>Grupo Papelero Gutiérrez, S.A. de C.V.</b>
	<b>PAPELERA ANZURES, S.A. DE C.V.</b>
<b>5</b>	<b>ABASTECEDOR CORPORATIVO, S.A. DE C.V.</b>
	<b>CENTRO PAPELERO MARVA, S.A. DE C.V.</b>
	<b>CICOVISA, S.A. de C.V.</b>
	<b>COMERCIALIZADORA TREBON S.A. DE C.V.</b>
	<b>DIRECCIÓN SPORT, S.A. DE C.V.</b>
	<b>DISTRIBUIDORA GARDI, S.A. DE C.V.</b>
	<b>Formas Eficientes S.A. de C.V.</b>
	<b>Gastelum IX, S.A. de C.V.</b>
	<b>GRUPO COMERCIAL DAMAG, S.A. DE C.V.</b>
	<b>Grupo Papelero Gutiérrez, S.A. de C.V.</b>
<b>PAPELERA ANZURES, S.A. DE C.V.</b>	
<b>6</b>	<b>ABASTECEDOR CORPORATIVO, S.A. DE C.V.</b>
	<b>CENTRO PAPELERO MARVA, S.A. DE C.V.</b>
	<b>CICOVISA, S.A. de C.V.</b>
	<b>COMERCIALIZADORA TREBON S.A. DE C.V.</b>
	<b>DIRECCIÓN SPORT, S.A. DE C.V.</b>
	<b>DISTRIBUIDORES Y FABRICANTES DE ARTÍCULOS ESCOLARES Y DE OFICINA S.A. DE C.V.</b>
	<b>Formas Eficientes S.A. de C.V.</b>
	<b>Gastelum IX, S.A. de C.V.</b>
	<b>GRUPO COMERCIAL DAMAG, S.A. DE C.V.</b>
	<b>Grupo Papelero Gutiérrez, S.A. de C.V.</b>
<b>PAPELERA ANZURES, S.A. DE C.V.</b>	
<b>7</b>	<b>ABASTECEDOR CORPORATIVO, S.A. DE C.V.</b>
	<b>CENTRO PAPELERO MARVA, S.A. DE C.V.</b>

ACTA CORRESPONDIENTE AL FALLO DE LA LICITACIÓN PÚBLICA NACIONAL ELECTRÓNICA NÚMERO LP-INE-005/2021, CONVOCADA PARA LA “ADQUISICIÓN DE LOS ÚTILES DE ESCRITORIO QUE SERÁN UTILIZADOS PARA EL PROCESO ELECTORAL 2020-2021”

	<p><b>COMERCIALIZADORA TREBON S.A. DE C.V.</b></p> <p><b>DIRECCIÓN SPORT, S.A. DE C.V.</b></p> <p><b>DISTRIBUIDORES Y FABRICANTES DE ARTÍCULOS ESCOLARES Y DE OFICINA S.A. DE C.V.</b></p> <p><b>Formas Eficientes S.A. de C.V.</b></p> <p><b>Gastelum IX, S.A. de C.V.</b></p> <p><b>GRUPO COMERCIAL DAMAG, S.A. DE C.V.</b></p> <p><b>Grupo Papelero Gutiérrez, S.A. de C.V.</b></p> <p><b>PAPELERA ANZURES, S.A. DE C.V.</b></p>
8	<p><b>ABASTECEDOR CORPORATIVO, S.A. DE C.V.</b></p> <p><b>CICOVISA, S.A. de C.V.</b></p> <p><b>COMERCIALIZADORA TREBON S.A. DE C.V.</b></p> <p><b>DIRECCIÓN SPORT, S.A. DE C.V.</b></p> <p><b>DISTRIBUIDORA GARDI, S.A. DE C.V.</b></p> <p><b>DISTRIBUIDORES Y FABRICANTES DE ARTÍCULOS ESCOLARES Y DE OFICINA S.A. DE C.V.</b></p> <p><b>Formas Eficientes S.A. de C.V.</b></p> <p><b>Gastelum IX, S.A. de C.V.</b></p> <p><b>GRUPO COMERCIAL DAMAG, S.A. DE C.V.</b></p> <p><b>Grupo Papelero Gutiérrez, S.A. de C.V.</b></p> <p><b>PAPELERA ANZURES, S.A. DE C.V.</b></p>
9	<p><b>ABASTECEDOR CORPORATIVO, S.A. DE C.V.</b></p> <p><b>CENTRO PAPELERO MARVA, S.A. DE C.V.</b></p> <p><b>DISTRIBUIDORES Y FABRICANTES DE ARTÍCULOS ESCOLARES Y DE OFICINA S.A. DE C.V.</b></p> <p><b>Formas Eficientes S.A. de C.V.</b></p> <p><b>Gastelum IX, S.A. de C.V.</b></p> <p><b>GRUPO COMERCIAL DAMAG, S.A. DE C.V.</b></p> <p><b>PAPELERA ANZURES, S.A. DE C.V.</b></p>
10	<p><b>ABASTECEDOR CORPORATIVO, S.A. DE C.V.</b></p> <p><b>ARIMECI S.A. DE C.V.</b></p> <p><b>Formas Eficientes S.A. de C.V.</b></p> <p><b>Gastelum IX, S.A. de C.V.</b></p>
11	<p><b>DISTRIBUIDORA GARDI, S.A. DE C.V.</b></p> <p><b>Formas Eficientes S.A. de C.V.</b></p> <p><b>Gastelum IX, S.A. de C.V.</b></p> <p><b>GRUPO COMERCIAL DAMAG, S.A. DE C.V.</b></p> <p><b>Grupo Papelero Gutiérrez, S.A. de C.V.</b></p>
12	<p><b>ABASTECEDOR CORPORATIVO, S.A. DE C.V.</b></p> <p><b>CENTRO PAPELERO MARVA, S.A. DE C.V.</b></p> <p><b>CICOVISA, S.A. de C.V.</b></p>



ACTA CORRESPONDIENTE AL FALLO DE LA LICITACIÓN PÚBLICA NACIONAL ELECTRÓNICA NÚMERO LP-INE-005/2021, CONVOCADA PARA LA “ADQUISICIÓN DE LOS ÚTILES DE ESCRITORIO QUE SERÁN UTILIZADOS PARA EL PROCESO ELECTORAL 2020-2021”

	COMERCIALIZADORA TREBON S.A. DE C.V.
	DIRECCIÓN SPORT, S.A. DE C.V.
	DISTRIBUIDORES Y FABRICANTES DE ARTÍCULOS ESCOLARES Y DE OFICINA S.A. DE C.V.
	Formas Eficientes S.A. de C.V.
	Gastelum IX, S.A. de C.V.
	GRUPO COMERCIAL DAMAG, S.A. DE C.V.
	Grupo Papelero Gutiérrez, S.A. de C.V.
	PAPELERA ANZURES, S.A. DE C.V.
	Plásticos y Metales MYC, S.A. De C.V.

Precios Convenientes para las partidas de la 1 a la 12 -----

Asimismo del resultado obtenido del análisis de precios realizado para las **partidas** de la **1** a la **12**, respecto de las ofertas económicas de los licitantes que resultaron susceptibles de evaluarse económicamente, se **verificó** de los licitantes que se enlistan a continuación, que el Importe Total ofertado antes del Impuesto al Valor Agregado (Subtotal) para las partidas de la 1 a la 12, respectivamente, **resultaron ser Precios Convenientes**, lo anterior, de conformidad con lo establecido en el artículo 68 fracción IV de las POBALINES, tal y como se detalla en el **Anexo 7** denominado “**Análisis de Precios Convenientes Partidas 1 a la 12**”, mismo que forma parte integral de la presente acta. -----

Ofertas económicas cuyo Importe Total ofertado antes del Impuesto al Valor Agregado (Subtotal) para las partidas de la 1 a la 12, respectivamente, resultaron ser Precios Convenientes -----

Partidas	Licitantes
1	ABASTECEDOR CORPORATIVO, S.A. DE C.V.
	COMERCIALIZADORA TREBON S.A. DE C.V.
	DIRECCIÓN SPORT, S.A. DE C.V.
	DISTRIBUIDORA GARDI, S.A. DE C.V.
	DISTRIBUIDORES Y FABRICANTES DE ARTÍCULOS ESCOLARES Y DE OFICINA S.A. DE C.V.
	Formas Eficientes S.A. de C.V.
	Gastelum IX, S.A. de C.V.
	GRUPO COMERCIAL DAMAG, S.A. DE C.V.
	Grupo Papelero Gutiérrez, S.A. de C.V.
PAPELERA ANZURES, S.A. DE C.V.	
2	ABASTECEDOR CORPORATIVO, S.A. DE C.V.
	COMERCIALIZADORA TREBON S.A. DE C.V.
	DIRECCIÓN SPORT, S.A. DE C.V.
	DISTRIBUIDORA GARDI, S.A. DE C.V.
	Formas Eficientes S.A. de C.V.
	Gastelum IX, S.A. de C.V.
Grupo Papelero Gutiérrez, S.A. de C.V.	

ACTA CORRESPONDIENTE AL FALLO DE LA LICITACIÓN PÚBLICA NACIONAL ELECTRÓNICA NÚMERO LP-INE-005/2021, CONVOCADA PARA LA “ADQUISICIÓN DE LOS ÚTILES DE ESCRITORIO QUE SERÁN UTILIZADOS PARA EL PROCESO ELECTORAL 2020-2021”

	<b>PAPELERA ANZURES, S.A. DE C.V.</b>
3	<b>ABASTECEDOR CORPORATIVO, S.A. DE C.V.</b>
	<b>ARIMECI S.A. DE C.V.</b>
	<b>DISTRIBUIDORA GARDI, S.A. DE C.V.</b>
	<b>Formas Eficientes S.A. de C.V.</b>
	<b>Gastelum IX, S.A. de C.V.</b>
	<b>Grupo Papelero Gutiérrez, S.A. de C.V.</b>
	<b>Plásticos y Metales MYC, S.A. De C.V.</b>
4	<b>ABASTECEDOR CORPORATIVO, S.A. DE C.V.</b>
	<b>CICOVISA, S.A. de C.V.</b>
	<b>COMERCIALIZADORA TREBON S.A. DE C.V.</b>
	<b>DIRECCIÓN SPORT, S.A. DE C.V.</b>
	<b>Formas Eficientes S.A. de C.V.</b>
	<b>Gastelum IX, S.A. de C.V.</b>
	<b>Grupo Papelero Gutiérrez, S.A. de C.V.</b>
	<b>PAPELERA ANZURES, S.A. DE C.V.</b>
5	<b>ABASTECEDOR CORPORATIVO, S.A. DE C.V.</b>
	<b>CENTRO PAPELERO MARVA, S.A. DE C.V.</b>
	<b>CICOVISA, S.A. de C.V.</b>
	<b>COMERCIALIZADORA TREBON S.A. DE C.V.</b>
	<b>DIRECCIÓN SPORT, S.A. DE C.V.</b>
	<b>DISTRIBUIDORA GARDI, S.A. DE C.V.</b>
	<b>Formas Eficientes S.A. de C.V.</b>
	<b>Gastelum IX, S.A. de C.V.</b>
	<b>GRUPO COMERCIAL DAMAG, S.A. DE C.V.</b>
	<b>Grupo Papelero Gutiérrez, S.A. de C.V.</b>
<b>PAPELERA ANZURES, S.A. DE C.V.</b>	
6	<b>ABASTECEDOR CORPORATIVO, S.A. DE C.V.</b>
	<b>CENTRO PAPELERO MARVA, S.A. DE C.V.</b>
	<b>CICOVISA, S.A. de C.V.</b>
	<b>COMERCIALIZADORA TREBON S.A. DE C.V.</b>
	<b>DIRECCIÓN SPORT, S.A. DE C.V.</b>
	<b>DISTRIBUIDORES Y FABRICANTES DE ARTÍCULOS ESCOLARES Y DE OFICINA S.A. DE C.V.</b>
	<b>Formas Eficientes S.A. de C.V.</b>
	<b>Gastelum IX, S.A. de C.V.</b>
	<b>GRUPO COMERCIAL DAMAG, S.A. DE C.V.</b>
	<b>Grupo Papelero Gutiérrez, S.A. de C.V.</b>
<b>PAPELERA ANZURES, S.A. DE C.V.</b>	
7	<b>ABASTECEDOR CORPORATIVO, S.A. DE C.V.</b>
	<b>CENTRO PAPELERO MARVA, S.A. DE C.V.</b>

**ACTA CORRESPONDIENTE AL FALLO DE LA LICITACIÓN PÚBLICA NACIONAL ELECTRÓNICA NÚMERO LP-INE-005/2021, CONVOCADA PARA LA “ADQUISICIÓN DE LOS ÚTILES DE ESCRITORIO QUE SERÁN UTILIZADOS PARA EL PROCESO ELECTORAL 2020-2021”**

	<b>COMERCIALIZADORA TREBON S.A. DE C.V.</b>
	<b>DIRECCIÓN SPORT, S.A. DE C.V.</b>
	<b>DISTRIBUIDORES Y FABRICANTES DE ARTÍCULOS ESCOLARES Y DE OFICINA S.A. DE C.V.</b>
	<b>Formas Eficientes S.A. de C.V.</b>
	<b>Gastelum IX, S.A. de C.V.</b>
	<b>GRUPO COMERCIAL DAMAG, S.A. DE C.V.</b>
	<b>Grupo Papelero Gutiérrez, S.A. de C.V.</b>
	<b>PAPELERA ANZURES, S.A. DE C.V.</b>
<b>8</b>	<b>ABASTECEDOR CORPORATIVO, S.A. DE C.V.</b>
	<b>CICOVISA, S.A. de C.V.</b>
	<b>COMERCIALIZADORA TREBON S.A. DE C.V.</b>
	<b>DIRECCIÓN SPORT, S.A. DE C.V.</b>
	<b>DISTRIBUIDORA GARDI, S.A. DE C.V.</b>
	<b>DISTRIBUIDORES Y FABRICANTES DE ARTÍCULOS ESCOLARES Y DE OFICINA S.A. DE C.V.</b>
	<b>Formas Eficientes S.A. de C.V.</b>
	<b>Gastelum IX, S.A. de C.V.</b>
	<b>GRUPO COMERCIAL DAMAG, S.A. DE C.V.</b>
	<b>Grupo Papelero Gutiérrez, S.A. de C.V.</b>
<b>PAPELERA ANZURES, S.A. DE C.V.</b>	
<b>9</b>	<b>ABASTECEDOR CORPORATIVO, S.A. DE C.V.</b>
	<b>CENTRO PAPELERO MARVA, S.A. DE C.V.</b>
	<b>DISTRIBUIDORES Y FABRICANTES DE ARTÍCULOS ESCOLARES Y DE OFICINA S.A. DE C.V.</b>
	<b>Formas Eficientes S.A. de C.V.</b>
	<b>Gastelum IX, S.A. de C.V.</b>
	<b>GRUPO COMERCIAL DAMAG, S.A. DE C.V.</b>
<b>PAPELERA ANZURES, S.A. DE C.V.</b>	
<b>10</b>	<b>ABASTECEDOR CORPORATIVO, S.A. DE C.V.</b>
	<b>ARIMECI S.A. DE C.V.</b>
	<b>Formas Eficientes S.A. de C.V.</b>
	<b>Gastelum IX, S.A. de C.V.</b>
<b>11</b>	<b>DISTRIBUIDORA GARDI, S.A. DE C.V.</b>
	<b>Formas Eficientes S.A. de C.V.</b>
	<b>Gastelum IX, S.A. de C.V.</b>
	<b>GRUPO COMERCIAL DAMAG, S.A. DE C.V.</b>
	<b>Grupo Papelero Gutiérrez, S.A. de C.V.</b>
<b>12</b>	<b>ABASTECEDOR CORPORATIVO, S.A. DE C.V.</b>
	<b>CENTRO PAPELERO MARVA, S.A. DE C.V.</b>
	<b>CICOVISA, S.A. de C.V.</b>

ACTA CORRESPONDIENTE AL FALLO DE LA LICITACIÓN PÚBLICA NACIONAL ELECTRÓNICA NÚMERO LP-INE-005/2021, CONVOCADA PARA LA “ADQUISICIÓN DE LOS ÚTILES DE ESCRITORIO QUE SERÁN UTILIZADOS PARA EL PROCESO ELECTORAL 2020-2021”

	COMERCIALIZADORA TREBON S.A. DE C.V.
	DIRECCIÓN SPORT, S.A. DE C.V.
	DISTRIBUIDORES Y FABRICANTES DE ARTÍCULOS ESCOLARES Y DE OFICINA S.A. DE C.V.
	Formas Eficientes S.A. de C.V.
	Gastelum IX, S.A. de C.V.
	GRUPO COMERCIAL DAMAG, S.A. DE C.V.
	Grupo Papelero Gutiérrez, S.A. de C.V.
	PAPELERA ANZURES, S.A. DE C.V.
	Plásticos y Metales MYC, S.A. De C.V.

Ofertas no adjudicadas para las partidas de la 1 a la 12 por no haber ofertado el precio más bajo -----

Con fundamento en el numeral 5.2. de la convocatoria, se indica que **no se adjudicó el contrato abierto** para las **partidas** de la 1 a la 12, a los licitantes que se enlistan a continuación; en virtud **de no haber ofertado el precio más bajo**, lo anterior, tal como se detalla en el **Anexo 8** denominado “Evaluación Económica (conforme a los numerales 4.3. y 5.2. de la convocatoria) Partidas 1 a la 12”, en donde se detallan los valores económicos que sustentan tal determinación, mismo que forma parte integral de la presente acta. -----

Ofertas no adjudicadas para las partidas de la 1 a la 12 por no haber ofertado el precio más bajo -----

Partidas	Licitantes
1	ABASTECEDOR CORPORATIVO, S.A. DE C.V.
	COMERCIALIZADORA TREBON S.A. DE C.V.
	DISTRIBUIDORA GARDI, S.A. DE C.V.
	DISTRIBUIDORES Y FABRICANTES DE ARTÍCULOS ESCOLARES Y DE OFICINA S.A. DE C.V.
	Formas Eficientes S.A. de C.V.
	Gastelum IX, S.A. de C.V.
	GRUPO COMERCIAL DAMAG, S.A. DE C.V.
	Grupo Papelero Gutiérrez, S.A. de C.V.
	PAPELERA ANZURES, S.A. DE C.V.
2	ABASTECEDOR CORPORATIVO, S.A. DE C.V.
	COMERCIALIZADORA TREBON S.A. DE C.V.
	DIRECCIÓN SPORT, S.A. DE C.V.
	DISTRIBUIDORA GARDI, S.A. DE C.V.
	Formas Eficientes S.A. de C.V.
	Gastelum IX, S.A. de C.V.
Grupo Papelero Gutiérrez, S.A. de C.V.	
3	ABASTECEDOR CORPORATIVO, S.A. DE C.V.
	ARIMECI S.A. DE C.V.

ACTA CORRESPONDIENTE AL FALLO DE LA LICITACIÓN PÚBLICA NACIONAL ELECTRÓNICA NÚMERO LP-INE-005/2021, CONVOCADA PARA LA “ADQUISICIÓN DE LOS ÚTILES DE ESCRITORIO QUE SERÁN UTILIZADOS PARA EL PROCESO ELECTORAL 2020-2021”

	<b>DISTRIBUIDORA GARDI, S.A. DE C.V.</b>
	<b>Formas Eficientes S.A. de C.V.</b>
	<b>Gastelum IX, S.A. de C.V.</b>
	<b>Grupo Papelero Gutiérrez, S.A. de C.V.</b>
<b>4</b>	<b>CICOVISA, S.A. de C.V.</b>
	<b>COMERCIALIZADORA TREBON S.A. DE C.V.</b>
	<b>DIRECCIÓN SPORT, S.A. DE C.V.</b>
	<b>Formas Eficientes S.A. de C.V.</b>
	<b>Gastelum IX, S.A. de C.V.</b>
	<b>Grupo Papelero Gutiérrez, S.A. de C.V.</b>
	<b>PAPELERA ANZURES, S.A. DE C.V.</b>
<b>5</b>	<b>ABASTECEDOR CORPORATIVO, S.A. DE C.V.</b>
	<b>CENTRO PAPELERO MARVA, S.A. DE C.V.</b>
	<b>CICOVISA, S.A. de C.V.</b>
	<b>COMERCIALIZADORA TREBON S.A. DE C.V.</b>
	<b>DIRECCIÓN SPORT, S.A. DE C.V.</b>
	<b>DISTRIBUIDORA GARDI, S.A. DE C.V.</b>
	<b>Formas Eficientes S.A. de C.V.</b>
	<b>GRUPO COMERCIAL DAMAG, S.A. DE C.V.</b>
	<b>Grupo Papelero Gutiérrez, S.A. de C.V.</b>
	<b>PAPELERA ANZURES, S.A. DE C.V.</b>
<b>6</b>	<b>CENTRO PAPELERO MARVA, S.A. DE C.V.</b>
	<b>CICOVISA, S.A. de C.V.</b>
	<b>COMERCIALIZADORA TREBON S.A. DE C.V.</b>
	<b>DIRECCIÓN SPORT, S.A. DE C.V.</b>
	<b>DISTRIBUIDORES Y FABRICANTES DE ARTÍCULOS ESCOLARES Y DE OFICINA S.A. DE C.V.</b>
	<b>Formas Eficientes S.A. de C.V.</b>
	<b>Gastelum IX, S.A. de C.V.</b>
	<b>GRUPO COMERCIAL DAMAG, S.A. DE C.V.</b>
	<b>Grupo Papelero Gutiérrez, S.A. de C.V.</b>
	<b>PAPELERA ANZURES, S.A. DE C.V.</b>
<b>7</b>	<b>ABASTECEDOR CORPORATIVO, S.A. DE C.V.</b>
	<b>CENTRO PAPELERO MARVA, S.A. DE C.V.</b>
	<b>COMERCIALIZADORA TREBON S.A. DE C.V.</b>
	<b>DIRECCIÓN SPORT, S.A. DE C.V.</b>
	<b>DISTRIBUIDORES Y FABRICANTES DE ARTÍCULOS ESCOLARES Y DE OFICINA S.A. DE C.V.</b>
	<b>Formas Eficientes S.A. de C.V.</b>
	<b>Gastelum IX, S.A. de C.V.</b>
	<b>GRUPO COMERCIAL DAMAG, S.A. DE C.V.</b>
	<b>PAPELERA ANZURES, S.A. DE C.V.</b>

ACTA CORRESPONDIENTE AL FALLO DE LA LICITACIÓN PÚBLICA NACIONAL ELECTRÓNICA NÚMERO LP-INE-005/2021, CONVOCADA PARA LA “ADQUISICIÓN DE LOS ÚTILES DE ESCRITORIO QUE SERÁN UTILIZADOS PARA EL PROCESO ELECTORAL 2020-2021”

8	ABASTECEDOR CORPORATIVO, S.A. DE C.V.
	CICOVISA, S.A. de C.V.
	COMERCIALIZADORA TREBON S.A. DE C.V.
	DIRECCIÓN SPORT, S.A. DE C.V.
	DISTRIBUIDORA GARDI, S.A. DE C.V.
	DISTRIBUIDORES Y FABRICANTES DE ARTÍCULOS ESCOLARES Y DE OFICINA S.A. DE C.V.
	Gastelum IX, S.A. de C.V.
	GRUPO COMERCIAL DAMAG, S.A. DE C.V.
	Grupo Papelero Gutiérrez, S.A. de C.V.
PAPELERA ANZURES, S.A. DE C.V.	
9	ABASTECEDOR CORPORATIVO, S.A. DE C.V.
	CENTRO PAPELERO MARVA, S.A. DE C.V.
	Formas Eficientes S.A. de C.V.
	Gastelum IX, S.A. de C.V.
	GRUPO COMERCIAL DAMAG, S.A. DE C.V.
PAPELERA ANZURES, S.A. DE C.V.	
10	ABASTECEDOR CORPORATIVO, S.A. DE C.V.
	ARIMECI S.A. DE C.V.
	Formas Eficientes S.A. de C.V.
11	DISTRIBUIDORA GARDI, S.A. DE C.V.
	Formas Eficientes S.A. de C.V.
	Gastelum IX, S.A. de C.V.
	GRUPO COMERCIAL DAMAG, S.A. DE C.V.
12	ABASTECEDOR CORPORATIVO, S.A. DE C.V.
	CICOVISA, S.A. de C.V.
	COMERCIALIZADORA TREBON S.A. DE C.V.
	DIRECCIÓN SPORT, S.A. DE C.V.
	DISTRIBUIDORES Y FABRICANTES DE ARTÍCULOS ESCOLARES Y DE OFICINA S.A. DE C.V.
	Formas Eficientes S.A. de C.V.
	Gastelum IX, S.A. de C.V.
	GRUPO COMERCIAL DAMAG, S.A. DE C.V.
	Grupo Papelero Gutiérrez, S.A. de C.V.
	PAPELERA ANZURES, S.A. DE C.V.
Plásticos y Metales MYC, S.A. De C.V.	

**ACTA CORRESPONDIENTE AL FALLO DE LA LICITACIÓN PÚBLICA NACIONAL ELECTRÓNICA NÚMERO LP-INE-005/2021, CONVOCADA PARA LA “ADQUISICIÓN DE LOS ÚTILES DE ESCRITORIO QUE SERÁN UTILIZADOS PARA EL PROCESO ELECTORAL 2020-2021”**

**Adjudicación de los contratos abiertos** -----

**Adjudicación Partida 1** -----

De conformidad con la fracción II del artículo 44 y la fracción IV del artículo 45 del REGLAMENTO, así como lo señalado en el numeral 5.3. de la convocatoria, el Instituto Nacional Electoral **adjudica** el **contrato abierto** para la **partida 1** al licitante **DIRECCIÓN SPORT, S.A. DE C.V.**, conforme al Presupuesto Mínimo y Máximo que incluye el Impuesto al Valor Agregado que se podrá ejercer y que se encuentra detallado en el numeral 1.2. Tipo de Contratación de la convocatoria del presente procedimiento de contratación, considerando el precio unitario ofertado antes del Impuesto al Valor Agregado para la goma de borrar y que se señalan a continuación; tal y como se detalla en los **Anexos** denominados: **Anexo 8 “Evaluación Económica (conforme a los numerales 4.3. y 5.2. de la convocatoria)”** y **Anexo 9 “Ofertas Económicas presentadas por los Licitantes que resultaron adjudicados conforme a lo señalado en el Acta de Fallo”**, y que forman parte integral de la presente acta. -----

**Presupuesto Mínimo y Máximo que incluye el Impuesto al Valor Agregado para la partida 1, que se podrá ejercer y que se encuentra detallado en el numeral 1.2. Tipo de Contratación de la convocatoria del presente procedimiento de contratación** -----

Partida	Descripción	Presupuesto Mínimo IVA incluido	Presupuesto Máximo IVA incluido
1	Goma para borrar	\$ 324,543.31	\$ 811,358.29

**Precio unitario ofertado antes del Impuesto al Valor Agregado para la partida 1 por el licitante que resultó adjudicado: DIRECCIÓN SPORT, S.A. DE C.V.** -----

Partida	Descripción	Precio unitario antes de IVA
1	Goma para borrar	\$ 0.94

**Adjudicación Partida 2** -----

De conformidad con la fracción II del artículo 44 y la fracción IV del artículo 45 del REGLAMENTO, así como lo señalado en el numeral 5.3. de la convocatoria, el Instituto Nacional Electoral **adjudica** el **contrato abierto** para la **partida 2** al licitante **PAPELERA ANZURES, S.A. DE C.V.**, conforme al Presupuesto Mínimo y Máximo que incluye el Impuesto al Valor Agregado que se podrá ejercer y que se encuentra detallado en el numeral 1.2. Tipo de Contratación de la convocatoria del presente procedimiento de contratación, considerando el precio unitario ofertado antes del Impuesto al Valor Agregado para el rollo de cinta adhesiva y que se señalan a continuación; tal y como se detalla en los **Anexos** denominados: **Anexo 8 “Evaluación Económica (conforme a los numerales 4.3. y 5.2. de la convocatoria)”** y **Anexo 9 “Ofertas Económicas presentadas por los Licitantes que resultaron adjudicados conforme a lo señalado en el Acta de Fallo”**, y que forman parte integral de la



ACTA CORRESPONDIENTE AL FALLO DE LA LICITACIÓN PÚBLICA NACIONAL ELECTRÓNICA NÚMERO LP-INE-005/2021, CONVOCADA PARA LA “ADQUISICIÓN DE LOS ÚTILES DE ESCRITORIO QUE SERÁN UTILIZADOS PARA EL PROCESO ELECTORAL 2020-2021”

presente acta. -----

Presupuesto Mínimo y Máximo que incluye el Impuesto al Valor Agregado para la partida 2, que se podrá ejercer y que se encuentra detallado en el numeral 1.2. Tipo de Contratación de la convocatoria del presente procedimiento de contratación -----

Partida	Descripción	Presupuesto Mínimo IVA incluido	Presupuesto Máximo IVA incluido
2	Rollo de cinta adhesiva	\$ 180,420.97	\$ 451,052.42

Precio unitario ofertado antes del Impuesto al Valor Agregado para la partida 2 por el licitante que resultó adjudicado: PAPELERA ANZURES, S.A. DE C.V. -----

Partida	Descripción	Precio unitario antes de IVA
2	Rollo de cinta adhesiva	\$ 1.62

**Adjudicación Partida 3** -----

De conformidad con la fracción II del artículo 44 y la fracción IV del artículo 45 del REGLAMENTO, así como lo señalado en el numeral 5.3. de la convocatoria, el Instituto Nacional Electoral **adjudica** el **contrato abierto** para la **partida 3** al licitante **Plásticos y Metales MYC, S.A. De C.V.**, conforme al Presupuesto Mínimo y Máximo que incluye el Impuesto al Valor Agregado que se podrá ejercer y que se encuentra detallado en el numeral 1.2. Tipo de Contratación de la convocatoria del presente procedimiento de contratación, considerando el precio unitario ofertado antes del Impuesto al Valor Agregado para la Bolsa de plástico transparente y que se señalan a continuación; tal y como se detalla en los **Anexos** denominados: **Anexo 8 “Evaluación Económica (conforme a los numerales 4.3. y 5.2. de la convocatoria)”** y **Anexo 9 “Ofertas Económicas presentadas por los Licitantes que resultaron adjudicados conforme a lo señalado en el Acta de Fallo”**, y que forman parte integral de la presente acta. -----

Presupuesto Mínimo y Máximo que incluye el Impuesto al Valor Agregado para la partida 3, que se podrá ejercer y que se encuentra detallado en el numeral 1.2. Tipo de Contratación de la convocatoria del presente procedimiento de contratación -----

Partida	Descripción	Presupuesto Mínimo IVA incluido	Presupuesto Máximo IVA incluido
3	Bolsa de plástico transparente	\$ 705,493.15	\$ 1,763,732.88



ACTA CORRESPONDIENTE AL FALLO DE LA LICITACIÓN PÚBLICA NACIONAL ELECTRÓNICA NÚMERO LP-INE-005/2021, CONVOCADA PARA LA “ADQUISICIÓN DE LOS ÚTILES DE ESCRITORIO QUE SERÁN UTILIZADOS PARA EL PROCESO ELECTORAL 2020-2021”

Precio unitario ofertado antes del Impuesto al Valor Agregado para la partida 3 por el licitante que resultó adjudicado: Plásticos y Metales MYC, S.A. De C.V. -----

Partida	Descripción	Precio unitario antes de IVA
3	Bolsa de plástico transparente	\$ 2.49

#### Adjudicación Partida 4 -----

De conformidad con la fracción II del artículo 44 y la fracción IV del artículo 45 del REGLAMENTO, así como lo señalado en el numeral 5.3. de la convocatoria, el Instituto Nacional Electoral **adjudica el contrato abierto** para la **partida 4** al licitante **ABASTECEDOR CORPORATIVO, S.A. DE C.V.**, conforme al Presupuesto Mínimo y Máximo que incluye el Impuesto al Valor Agregado que se podrá ejercer y que se encuentra detallado en el numeral 1.2. Tipo de Contratación de la convocatoria del presente procedimiento de contratación, considerando el precio unitario ofertado antes del Impuesto al Valor Agregado para el Cojín para sellos y que se señalan a continuación; tal y como se detalla en los **Anexos** denominados: **Anexo 8 “Evaluación Económica (conforme a los numerales 4.3. y 5.2. de la convocatoria)”** y **Anexo 9 “Ofertas Económicas presentadas por los Licitantes que resultaron adjudicados conforme a lo señalado en el Acta de Fallo”**, y que forman parte integral de la presente acta. -----

Presupuesto Mínimo y Máximo que incluye el Impuesto al Valor Agregado para la partida 4, que se podrá ejercer y que se encuentra detallado en el numeral 1.2. Tipo de Contratación de la convocatoria del presente procedimiento de contratación -----

Partida	Descripción	Presupuesto Mínimo IVA incluido	Presupuesto Máximo IVA incluido
4	Cojín para sellos	\$ 1,364,362.83	\$ 3,410,907.07

Precio unitario ofertado antes del Impuesto al Valor Agregado para la partida 4 por el licitante que resultó adjudicado: ABASTECEDOR CORPORATIVO, S.A. DE C.V. -----

Partida	Descripción	Precio unitario antes de IVA
4	Cojín para sellos	\$ 7.69

#### Adjudicación Partida 5 -----

De conformidad con la fracción II del artículo 44 y la fracción IV del artículo 45 del REGLAMENTO, así como lo señalado en el numeral 5.3. de la convocatoria, el Instituto Nacional Electoral **adjudica el contrato abierto** para la **partida 5** al licitante **Gastelum IX, S.A. de C.V.**, conforme al Presupuesto Mínimo y Máximo que incluye el Impuesto al Valor

**ACTA CORRESPONDIENTE AL FALLO DE LA LICITACIÓN PÚBLICA NACIONAL ELECTRÓNICA NÚMERO LP-INE-005/2021, CONVOCADA PARA LA “ADQUISICIÓN DE LOS ÚTILES DE ESCRITORIO QUE SERÁN UTILIZADOS PARA EL PROCESO ELECTORAL 2020-2021”**

Agregado que se podrá ejercer y que se encuentra detallado en el numeral 1.2. Tipo de Contratación de la convocatoria del presente procedimiento de contratación, considerando el precio unitario ofertado antes del Impuesto al Valor Agregado para la **Tinta para sellos** y que se señala a continuación; tal y como se detalla en los **Anexos** denominados: **Anexo 8 “Evaluación Económica (conforme a los numerales 4.3. y 5.2. de la convocatoria)”** y **Anexo 9 “Ofertas Económicas presentadas por los Licitantes que resultaron adjudicados conforme a lo señalado en el Acta de Fallo”**, y que forman parte integral de la presente acta. -----

**Presupuesto Mínimo y Máximo que incluye el Impuesto al Valor Agregado para la partida 5, que se podrá ejercer y que se encuentra detallado en el numeral 1.2. Tipo de Contratación de la convocatoria del presente procedimiento de contratación** -----

Partida	Descripción	Presupuesto Mínimo IVA incluido	Presupuesto Máximo IVA incluido
5	Tinta para sellos	\$ 1,781,784.92	\$ 4,454,462.30

**Precio unitario ofertado antes del Impuesto al Valor Agregado para la partida 5 por el licitante que resultó adjudicado: Gastelum IX, S.A. de C.V.** -----

Partida	Descripción	Precio unitario antes de IVA
5	Tinta para sellos	\$ 6.84

**Adjudicación Partida 6** -----

De conformidad con la fracción II del artículo 44 y la fracción IV del artículo 45 del REGLAMENTO, así como lo señalado en el numeral 5.3. de la convocatoria, el Instituto Nacional Electoral **adjudica el contrato abierto** para la **partida 6** al licitante **ABASTECEDOR CORPORATIVO, S.A. DE C.V.**, conforme al Presupuesto Mínimo y Máximo que incluye el Impuesto al Valor Agregado que se podrá ejercer y que se encuentra detallado en el numeral 1.2. Tipo de Contratación de la convocatoria del presente procedimiento de contratación, considerando el precio unitario ofertado antes del Impuesto al Valor Agregado para el **Marcador negro** y que se señalan a continuación; tal y como se detalla en los **Anexos** denominados: **Anexo 8 “Evaluación Económica (conforme a los numerales 4.3. y 5.2. de la convocatoria)”** y **Anexo 9 “Ofertas Económicas presentadas por los Licitantes que resultaron adjudicados conforme a lo señalado en el Acta de Fallo”**, y que forman parte integral de la presente acta. -----

**Presupuesto Mínimo y Máximo que incluye el Impuesto al Valor Agregado para la partida 6, que se podrá ejercer y que se encuentra detallado en el numeral 1.2. Tipo de Contratación de la convocatoria del presente procedimiento de contratación** -----

Partida	Descripción	Presupuesto Mínimo IVA incluido	Presupuesto Máximo IVA incluido
6	Marcador	\$ 561,545.48	\$ 1,403,863.71

ACTA CORRESPONDIENTE AL FALLO DE LA LICITACIÓN PÚBLICA NACIONAL ELECTRÓNICA NÚMERO LP-INE-005/2021, CONVOCADA PARA LA “ADQUISICIÓN DE LOS ÚTILES DE ESCRITORIO QUE SERÁN UTILIZADOS PARA EL PROCESO ELECTORAL 2020-2021”

Precio unitario ofertado antes del Impuesto al Valor Agregado para la partida 6 por el licitante que resultó adjudicado: ABASTECEDOR CORPORATIVO, S.A. DE C.V. -----

Partida	Descripción	Precio unitario antes de IVA
6	Marcador negro	\$ 2.52

Adjudicación Partida 7 -----

De conformidad con la fracción II del artículo 44 y la fracción IV del artículo 45 del REGLAMENTO, así como lo señalado en el numeral 5.3. de la convocatoria, el Instituto Nacional Electoral **adjudica** el **contrato abierto** para la **partida 7** al licitante **Grupo Papelero Gutiérrez, S.A. de C.V.**, conforme al Presupuesto Mínimo y Máximo que incluye el Impuesto al Valor Agregado que se podrá ejercer y que se encuentra detallado en el numeral 1.2. Tipo de Contratación de la convocatoria del presente procedimiento de contratación, considerando el precio unitario ofertado antes del Impuesto al Valor Agregado para los lápices y que se señalan a continuación; tal y como se detalla en los **Anexos** denominados: **Anexo 8 “Evaluación Económica (conforme a los numerales 4.3. y 5.2. de la convocatoria)”** y **Anexo 9 “Ofertas Económicas presentadas por los Licitantes que resultaron adjudicados conforme a lo señalado en el Acta de Fallo”**, y que forman parte integral de la presente acta. -----

Presupuesto Mínimo y Máximo que incluye el Impuesto al Valor Agregado para la partida 7, que se podrá ejercer y que se encuentra detallado en el numeral 1.2. Tipo de Contratación de la convocatoria del presente procedimiento de contratación -----

Partida	Descripción	Presupuesto Mínimo IVA incluido	Presupuesto Máximo IVA incluido
7	Lápices	\$ 751,890.70	\$ 1,879,726.76

Precio unitario ofertado antes del Impuesto al Valor Agregado para la partida 7 por el licitante que resultó adjudicado: Grupo Papelero Gutiérrez, S.A. de C.V. -----

Partida	Descripción	Precio unitario antes de IVA
7	Lápices	\$ 0.98

Adjudicación Partida 8 -----

De conformidad con la fracción II del artículo 44 y la fracción IV del artículo 45 del REGLAMENTO, así como lo señalado en el numeral 5.3. de la convocatoria, el Instituto Nacional Electoral **adjudica** el **contrato abierto** para la **partida 8** al licitante **Formas**

**ACTA CORRESPONDIENTE AL FALLO DE LA LICITACIÓN PÚBLICA NACIONAL ELECTRÓNICA NÚMERO LP-INE-005/2021, CONVOCADA PARA LA “ADQUISICIÓN DE LOS ÚTILES DE ESCRITORIO QUE SERÁN UTILIZADOS PARA EL PROCESO ELECTORAL 2020-2021”**

**Eficientes S.A. de C.V.**, conforme al Presupuesto Mínimo y Máximo que incluye el Impuesto al Valor Agregado que se podrá ejercer y que se encuentra detallado en el numeral 1.2. Tipo de Contratación de la convocatoria del presente procedimiento de contratación, considerando el precio unitario ofertado antes del Impuesto al Valor Agregado para el bolígrafo y que se señalan a continuación; tal y como se detalla en los **Anexos** denominados: **Anexo 8 “Evaluación Económica (conforme a los numerales 4.3. y 5.2. de la convocatoria)”** y **Anexo 9 “Ofertas Económicas presentadas por los Licitantes que resultaron adjudicados conforme a lo señalado en el Acta de Fallo”**, y que forman parte integral de la presente acta. -----

**Presupuesto Mínimo y Máximo que incluye el Impuesto al Valor Agregado para la partida 8, que se podrá ejercer y que se encuentra detallado en el numeral 1.2. Tipo de Contratación de la convocatoria del presente procedimiento de contratación** -----

Partida	Descripción	Presupuesto Mínimo IVA incluido	Presupuesto Máximo IVA incluido
8	Bolígrafo	\$ 672,081.44	\$ 1,680,203.59

**Precio unitario ofertado antes del Impuesto al Valor Agregado para la partida 8 por el licitante que resultó adjudicado: Formas Eficientes S.A. de C.V.** -----

Partida	Descripción	Precio unitario antes de IVA
8	Bolígrafo	\$ 0.91

**Adjudicación Partida 9** -----

De conformidad con la fracción II del artículo 44 y la fracción IV del artículo 45 del REGLAMENTO, así como lo señalado en el numeral 5.3. de la convocatoria, el Instituto Nacional Electoral **adjudica el contrato abierto** para la **partida 9** al licitante **DISTRIBUIDORES Y FABRICANTES DE ARTÍCULOS ESCOLARES Y DE OFICINA S.A. DE C.V.**, conforme al Presupuesto Mínimo y Máximo que incluye el Impuesto al Valor Agregado que se podrá ejercer y que se encuentra detallado en el numeral 1.2. Tipo de Contratación de la convocatoria del presente procedimiento de contratación, considerando el precio unitario ofertado antes del Impuesto al Valor Agregado para el dedal y que se señalan a continuación; tal y como se detalla en los **Anexos** denominados: **Anexo 8 “Evaluación Económica (conforme a los numerales 4.3. y 5.2. de la convocatoria)”** y **Anexo 9 “Ofertas Económicas presentadas por los Licitantes que resultaron adjudicados conforme a lo señalado en el Acta de Fallo”**, y que forman parte integral de la presente acta. -----

ACTA CORRESPONDIENTE AL FALLO DE LA LICITACIÓN PÚBLICA NACIONAL ELECTRÓNICA NÚMERO LP-INE-005/2021, CONVOCADA PARA LA “ADQUISICIÓN DE LOS ÚTILES DE ESCRITORIO QUE SERÁN UTILIZADOS PARA EL PROCESO ELECTORAL 2020-2021”

Presupuesto Mínimo y Máximo que incluye el Impuesto al Valor Agregado para la partida 9, que se podrá ejercer y que se encuentra detallado en el numeral 1.2. Tipo de Contratación de la convocatoria del presente procedimiento de contratación -----

Partida	Descripción	Presupuesto Mínimo IVA incluido	Presupuesto Máximo IVA incluido
9	Dedal	\$ 580,672.26	\$ 1,451,680.65

Precio unitario ofertado antes del Impuesto al Valor Agregado para la partida 9 por el licitante que resultó adjudicado: DISTRIBUIDORES Y FABRICANTES DE ARTÍCULOS ESCOLARES Y DE OFICINA S.A. DE C.V. -----

Partida	Descripción	Precio unitario antes de IVA
9	Dedal	\$ 1.01

Adjudicación Partida 10 -----

De conformidad con la fracción II del artículo 44 y la fracción IV del artículo 45 del REGLAMENTO, así como lo señalado en el numeral 5.3. de la convocatoria, el Instituto Nacional Electoral **adjudica** el **contrato abierto** para la **partida 10** al licitante **Gastelum IX, S.A. de C.V.**, conforme al Presupuesto Mínimo y Máximo que incluye el Impuesto al Valor Agregado que se podrá ejercer y que se encuentra detallado en el numeral 1.2. Tipo de Contratación de la convocatoria del presente procedimiento de contratación, considerando el precio unitario ofertado antes del Impuesto al Valor Agregado para el rollo de rafia y que se señalan a continuación; tal y como se detalla en los **Anexos** denominados: **Anexo 8 “Evaluación Económica (conforme a los numerales 4.3. y 5.2. de la convocatoria)”** y **Anexo 9 “Ofertas Económicas presentadas por los Licitantes que resultaron adjudicados conforme a lo señalado en el Acta de Fallo”**, y que forman parte integral de la presente acta. -----

Presupuesto Mínimo y Máximo que incluye el Impuesto al Valor Agregado para la partida 10, que se podrá ejercer y que se encuentra detallado en el numeral 1.2. Tipo de Contratación de la convocatoria del presente procedimiento de contratación -----

Partida	Descripción	Presupuesto Mínimo IVA incluido	Presupuesto Máximo IVA incluido
10	Rollo de rafia	\$ 177,281.98	\$ 443,204.96

ACTA CORRESPONDIENTE AL FALLO DE LA LICITACIÓN PÚBLICA NACIONAL ELECTRÓNICA NÚMERO LP-INE-005/2021, CONVOCADA PARA LA “ADQUISICIÓN DE LOS ÚTILES DE ESCRITORIO QUE SERÁN UTILIZADOS PARA EL PROCESO ELECTORAL 2020-2021”

Precio unitario ofertado antes del Impuesto al Valor Agregado para la partida 10 por el licitante que resultó adjudicado: Gastelum IX, S.A. de C.V. -----

Partida	Descripción	Precio unitario antes de IVA
10	Rollo de rafia	\$ 68.78

**Adjudicación Partida 11** -----

De conformidad con la fracción II del artículo 44 y la fracción IV del artículo 45 del REGLAMENTO, así como lo señalado en el numeral 5.3. de la convocatoria, el Instituto Nacional Electoral **adjudica** el **contrato abierto** para la **partida 11** al licitante **Grupo Papelero Gutiérrez, S.A. de C.V.**, conforme al Presupuesto Mínimo y Máximo que incluye el Impuesto al Valor Agregado que se podrá ejercer y que se encuentra detallado en el numeral 1.2. Tipo de Contratación de la convocatoria del presente procedimiento de contratación, considerando el precio unitario ofertado antes del Impuesto al Valor Agregado para el sacapuntas y que se señalan a continuación; tal y como se detalla en los **Anexos** denominados: **Anexo 8 “Evaluación Económica (conforme a los numerales 4.3. y 5.2. de la convocatoria)”** y **Anexo 9 “Ofertas Económicas presentadas por los Licitantes que resultaron adjudicados conforme a lo señalado en el Acta de Fallo”**, y que forman parte integral de la presente acta. -----

Presupuesto Mínimo y Máximo que incluye el Impuesto al Valor Agregado para la partida 11, que se podrá ejercer y que se encuentra detallado en el numeral 1.2. Tipo de Contratación de la convocatoria del presente procedimiento de contratación -----

Partida	Descripción	Presupuesto Mínimo IVA incluido	Presupuesto Máximo IVA incluido
11	Sacapuntas	\$ 359,147.03	\$ 897,867.58

Precio unitario ofertado antes del Impuesto al Valor Agregado para la partida 11 por el licitante que resultó adjudicado: Grupo Papelero Gutiérrez, S.A. de C.V. -----

Partida	Descripción	Precio unitario antes de IVA
11	Sacapuntas	\$ 0.38

**Adjudicación Partida 12** -----

De conformidad con la fracción II del artículo 44 y la fracción IV del artículo 45 del REGLAMENTO, así como lo señalado en el numeral 5.3. de la convocatoria, el Instituto Nacional Electoral **adjudica** el **contrato abierto** para la **partida 12** al licitante **CENTRO PAPELERO MARVA, S.A. DE C.V.**, conforme al Presupuesto Mínimo y Máximo que incluye



**ACTA CORRESPONDIENTE AL FALLO DE LA LICITACIÓN PÚBLICA NACIONAL ELECTRÓNICA NÚMERO LP-INE-005/2021, CONVOCADA PARA LA “ADQUISICIÓN DE LOS ÚTILES DE ESCRITORIO QUE SERÁN UTILIZADOS PARA EL PROCESO ELECTORAL 2020-2021”**

el Impuesto al Valor Agregado que se podrá ejercer y que se encuentra detallado en el numeral 1.2. Tipo de Contratación de la convocatoria del presente procedimiento de contratación, considerando el precio unitario ofertado antes del Impuesto al Valor Agregado para los Clips #1 y que se señalam a continuación; tal y como se detalla en los **Anexos** denominados: **Anexo 8 “Evaluación Económica (conforme a los numerales 4.3. y 5.2. de la convocatoria)”** y **Anexo 9 “Ofertas Económicas presentadas por los Licitantes que resultaron adjudicados conforme a lo señalado en el Acta de Fallo”**, y que forman parte integral de la presente acta. -----

**Presupuesto Mínimo y Máximo que incluye el Impuesto al Valor Agregado para la partida 12, que se podrá ejercer y que se encuentra detallado en el numeral 1.2. Tipo de Contratación de la convocatoria del presente procedimiento de contratación** -----

Partida	Descripción	Presupuesto Mínimo IVA incluido	Presupuesto Máximo IVA incluido
12	Clips # 1	\$ 818,831.29	\$ 2,047,078.21

**Precio unitario ofertado antes del Impuesto al Valor Agregado para la partida 12 por el licitante que resultó adjudicado: CENTRO PAPELERO MARVA, S.A. DE C.V.** -----

Partida	Descripción	Precio unitario antes de IVA
12	Clips #1	\$ 3.07

Lo anterior, en virtud de que las ofertas presentadas para las **partidas** de la 1 a la 12 por los licitantes que se enlistan a continuación; resultaron **solventes** porque cumplen con los requisitos administrativos, legales, técnicos y económicos establecidos en la convocatoria a la licitación, sus anexos, así como lo señalado en la junta de aclaraciones del presente procedimiento de contratación, garantizando el cumplimiento de las obligaciones respectivas, considerando que la vigencia del contrato será conforme se señaló en la convocatoria (páginas 13 y 14 de 77). -----

**Licitantes que resultaron adjudicados para las partidas de la 1 a la 12** -----

Partidas	Licitantes
1	DIRECCIÓN SPORT, S.A. DE C.V.
2	PAPELERA ANZURES, S.A. DE C.V.
3	Plásticos y Metales MYC, S.A. De C.V.
4	ABASTECEDOR CORPORATIVO, S.A. DE C.V.
5	Gastelum IX, S.A. de C.V.
6	ABASTECEDOR CORPORATIVO, S.A. DE C.V.
7	Grupo Papelero Gutiérrez, S.A. de C.V.
8	Formas Eficientes S.A. de C.V.
9	DISTRIBUIDORES Y FABRICANTES DE ARTÍCULOS ESCOLARES Y DE OFICINA S.A. DE C.V.

ACTA CORRESPONDIENTE AL FALLO DE LA LICITACIÓN PÚBLICA NACIONAL ELECTRÓNICA NÚMERO LP-INE-005/2021, CONVOCADA PARA LA “ADQUISICIÓN DE LOS ÚTILES DE ESCRITORIO QUE SERÁN UTILIZADOS PARA EL PROCESO ELECTORAL 2020-2021”

10	Gastelum IX, S.A. de C.V.
11	Grupo Papelero Gutiérrez, S.A. de C.V.
12	CENTRO PAPELERO MARVA, S.A. DE C.V.

**Ofertas económicas con error de cálculo para las partidas 1, 2, 3, 4, 5, 6, 7, 8, 9, 10 y 12**

Se informa a los licitantes que se enlistan a continuación, que derivado de las rectificaciones por error de cálculo efectuadas por la convocante para las **partidas 1, 2, 3, 4, 5, 6, 7, 8, 9, 10 y 12, contarán con 3 (tres) días hábiles**, a partir del día hábil siguiente a la fecha de notificación del presente fallo, para que manifiesten por escrito si aceptan las rectificaciones por error de cálculo realizadas para dichas partidas, lo anterior, para efectos de atender de ser el caso, lo señalado en el segundo párrafo del artículo 55 del REGLAMENTO.

**Ofertas Económicas con Error de cálculo para las partidas 1, 2, 3, 4, 5, 6, 7, 8, 9, 10 y 12**

Partidas	Licitantes
1	COMERCIALIZADORA TREBON S.A. DE C.V.
	DISTRIBUIDORES Y FABRICANTES DE ARTÍCULOS ESCOLARES Y DE OFICINA S.A. DE C.V.
	Grupo Papelero Gutiérrez, S.A. de C.V.
2	COMERCIALIZADORA TREBON S.A. DE C.V.
3	ARIMECI S.A. DE C.V.
	Formas Eficientes S.A. de C.V.
4	COMERCIALIZADORA TREBON S.A. DE C.V.
5	COMERCIALIZADORA TREBON S.A. DE C.V.
6	COMERCIALIZADORA TREBON S.A. DE C.V.
	DISTRIBUIDORES Y FABRICANTES DE ARTÍCULOS ESCOLARES Y DE OFICINA S.A. DE C.V.
7	COMERCIALIZADORA TREBON S.A. DE C.V.
	DISTRIBUIDORES Y FABRICANTES DE ARTÍCULOS ESCOLARES Y DE OFICINA S.A. DE C.V.
8	COMERCIALIZADORA TREBON S.A. DE C.V.
	DISTRIBUIDORES Y FABRICANTES DE ARTÍCULOS ESCOLARES Y DE OFICINA S.A. DE C.V.
	Grupo Papelero Gutiérrez, S.A. de C.V.
	GRUPO COMERCIAL DAMAG, S.A. DE C.V.
9	DISTRIBUIDORES Y FABRICANTES DE ARTÍCULOS ESCOLARES Y DE OFICINA S.A. DE C.V.

ACTA CORRESPONDIENTE AL FALLO DE LA LICITACIÓN PÚBLICA NACIONAL ELECTRÓNICA NÚMERO LP-INE-005/2021, CONVOCADA PARA LA “ADQUISICIÓN DE LOS ÚTILES DE ESCRITORIO QUE SERÁN UTILIZADOS PARA EL PROCESO ELECTORAL 2020-2021”

10	<b>ARIMECI S.A. DE C.V.</b>
12	<b>COMERCIALIZADORA TREBON S.A. DE C.V. DISTRIBUIDORES Y FABRICANTES DE ARTÍCULOS ESCOLARES Y DE OFICINA S.A. DE C.V. Formas Eficientes S.A. de C.V.</b>

Derivado de la emisión del fallo y en atención a lo señalado en la fracción V del artículo 45 del REGLAMENTO y el artículo 117 de las POBALINES con la finalidad de elaborar el contrato, se requiere a los representantes legales de los licitantes adjudicados para las partidas de la 1 a la 12, presentar **a partir del día hábil siguiente de la presente notificación**, en la **Subdirección de Contratos**, adscrita a la Dirección de Recursos Materiales y Servicios del Instituto Nacional Electoral, la documentación que fuera señalada en el **numeral 7.1.** denominado “**Para la suscripción del contrato para personas físicas y morales**” de la convocatoria del presente procedimiento de contratación, con excepción de lo señalado en los incisos C) y D) de dicho numeral; mismos que deberán presentarse a más tardar previo a la firma del contrato correspondiente. Asimismo, los licitantes adjudicados por conducto de sus representantes legales **deberán** presentarse el día **23 de marzo de 2021**, en la **Subdirección de Contratos**, de la Dirección de Recursos Materiales y Servicios, localizada en Periférico Sur número 4124, sexto piso, Colonia Jardines del Pedregal, en la Alcaldía Álvaro Obregón, C.P. 01900, en la Ciudad de México, a las **17:00 horas** para la **firma del contrato correspondiente**.

De conformidad con lo preceptuado en la fracción II del artículo 57 y artículo 58 del REGLAMENTO, así como los artículos 115 fracción III, 124 y 127 de las POBALINES, los **licitantes adjudicados** para las **partidas** de la 1 a la 12 **deberán presentar la garantía de cumplimiento** del contrato, por la cantidad correspondiente al 15% (quince por ciento) del monto máximo total del contrato sin incluir el Impuesto al Valor Agregado, debiéndola presentar el **día 2 de abril de 2021**, a las **17:00 horas**, en la **Subdirección de Contratos**, de la Dirección de Recursos Materiales y Servicios, localizada en Periférico Sur número 4124, sexto piso, Colonia Jardines del Pedregal, en la Alcaldía Álvaro Obregón, C.P. 01900, en la Ciudad de México, mismas que serán en **Pesos Mexicanos** y **a favor del Instituto Nacional Electoral**.

A continuación y conforme al **tercer punto** del orden del día y en acatamiento a lo previsto en el artículo 45 del REGLAMENTO, se firma la presente acta, quedando de conformidad en lo que en ella se asentó, contando previamente con la evaluación, verificación y validación por parte del Área Técnica, de su evaluación técnica de las proposiciones que realizó, tomando en consideración los requisitos solicitados en la convocatoria, sus anexos, así como las respuestas otorgadas a los cuestionamientos realizados por los licitantes en la junta de aclaraciones del presente procedimiento de contratación.

De acuerdo con lo establecido en el artículo 46 del REGLAMENTO, se firma electrónicamente la presente acta, sin que la falta de firma de los licitantes reste validez o efectos a la misma.

**ACTA CORRESPONDIENTE AL FALLO DE LA LICITACIÓN PÚBLICA NACIONAL ELECTRÓNICA NÚMERO LP-INE-005/2021, CONVOCADA PARA LA “ADQUISICIÓN DE LOS ÚTILES DE ESCRITORIO QUE SERÁN UTILIZADOS PARA EL PROCESO ELECTORAL 2020-2021”**

En cumplimiento a lo previsto en el cuarto párrafo del artículo 45 y artículo 46 del REGLAMENTO, se enviará a los licitantes por correo electrónico, un aviso, informándoles que la presente acta estará a su disposición en la página del Instituto Nacional Electoral en la dirección electrónica <https://www.ine.mx/licitaciones/>, así como en la página del Sistema Electrónico denominado CompralNE en la dirección electrónica <https://compras.ine.mx> en el apartado denominado “Consulta los procedimientos vigentes y concluidos”, en “En seguimiento y concluidos”, y considerando que acorde a lo establecido en el Acuerdo INE/JGE34/2020 con motivo de la Pandemia del COVID-19, las actividades se realizan a través del trabajo desde los hogares, una vez concluida la misma y dentro de los 30 días naturales posteriores, se fijará una copia de la misma en los estrados de la Dirección de Recursos Materiales y Servicios, sita en Periférico Sur 4124, sexto piso, Colonia Jardines del Pedregal, en la Alcaldía Álvaro Obregón, código postal 01900, en la Ciudad de México, siendo de la exclusiva responsabilidad de los licitantes acudir a enterarse de su contenido y obtener copia de la misma. Este procedimiento sustituye a la notificación personal. -----

La emisión del presente fallo no implica responsabilidad alguna para la Subdirectora de Adquisiciones, respecto de la **evaluación técnica realizada, verificada y validada** para las **partidas** de la **1 a la 12**, por la **Dirección de Estadística y Documentación Electoral** adscrita a la **Dirección Ejecutiva de Organización Electoral**, a través del Servidor Público: **Ing. Daniel Eduardo Flores Góngora, Director de Estadística y Documentación Electoral**; y que fuera remitida mediante **Oficio No. INE/DEDE/107/2021**, en el que se detalló el resultado desglosado de la oferta técnica de los licitantes participantes evaluados a través del mecanismo de evaluación binario, mismo que se detalla en el **Anexo 3** denominado “**Evaluación técnica (conforme a los numerales 4.2. y 5.1. de la convocatoria) Partidas 1 a la 12**”, en donde se expresan las razones técnicas que sustentan tal determinación; ya que conforme a lo establecido en la fracción IV del artículo 2 del REGLAMENTO y el artículo 33 de las POBALINES, el área técnica - requirente, determinó las Especificaciones Técnicas de los bienes a contratar, de acuerdo con su naturaleza, por lo que el área técnica - requirente es la única responsable de la evaluación efectuada a las ofertas técnicas, como lo dispone el tercer párrafo del artículo 67 de las POBALINES.-----

Finalmente, no habiendo otro punto que tratar, se dio por terminado el acto de fallo a las 21:30 horas del mismo día de su inicio. -----

**Por el Instituto Nacional Electoral:**

**MTRA. ALMA OLIVIA CAMPOS AQUINO  
SUBDIRECTORA DE ADQUISICIONES**

El presente documento está firmado electrónicamente por la Subdirectora de Adquisiciones adscrita a la Dirección de Recursos Materiales y Servicios de la Dirección Ejecutiva de Administración del Instituto Nacional Electoral, produciendo los mismos efectos que los presentados con firma autógrafa y, en consecuencia con el mismo valor probatorio jurídico-administrativo que las disposiciones correspondientes les otorgan a éstos, garantía de la autoría del firmante, integridad del documento y, por ende, el contenido del mismo no podrá desconocerse ni admitirá prueba en contrario; de conformidad con lo previsto en los artículos 10, 11 y 12 del Reglamento para el Uso y Operación de la Firma Electrónica Avanzada en el Instituto Nacional Electoral.

----- **FIN DEL ACTA** -----

FIRMADO POR: CAMPOS AQUINO ALMA OLIVIA  
AC: Autoridad Certificadora del Instituto  
Nacional Electoral  
ID: 454052  
HASH:  
9C967EC8A3ED2A2772DBFF3227F08A458649010  
5A27491D7FC2D082844CE8B1B

ANEXO CORRESPONDIENTE AL FALLO DE LA LICITACIÓN PÚBLICA NACIONAL ELECTRÓNICA NÚMERO LP-INE-005/2021, CONVOCADA PARA LA “ADQUISICIÓN DE LOS ÚTILES DE ESCRITORIO QUE SERÁN UTILIZADOS PARA EL PROCESO ELECTORAL 2020-2021”

## **ANEXO 1**

# **Pantallas emitidas por el Sistema Electrónico CompraINE**



ANEXO CORRESPONDIENTE AL FALLO DE LA LICITACIÓN PÚBLICA NACIONAL ELECTRÓNICA NÚMERO LP-INE-005/2021, CONVOCADA PARA LA “ADQUISICIÓN DE LOS ÚTILES DE ESCRITORIO QUE SERÁN UTILIZADOS PARA EL PROCESO ELECTORAL 2020-2021”

# **Pantallas emitidas por el Sistema Electrónico CompralNE**

## **Licitante**

### **DISTRIBUIDORA COMERCIAL LA COFRADIA, S.A. DE C.V.**



[← Volver a la Lista](#)

...

## Convocatoria/Solicitud de Cotización : 1718 - LP-INE-005-2021 - Adquisición de los útiles de escritorio que serán utilizados para el Proceso Electoral 2020-2021

✓ Valoración Final

Proyecto:3915- LP-INE-005-2021 - Adquisición de los útiles de escritorio

Ruta de la Tarea: Licitación Pública - Adquisiciones /Apertura de propuestas

Fecha de Cierre: 26/02/2021 12:00:00 p. m.

[Crear](#)
[Publicar](#)
[Configuración de la Evaluación](#)
[Evaluar](#)
[Completar](#)
[Discusiones](#)
[Mensajes \(No leídos 0\)](#)

[Resumen de Respuestas](#)
[Calificación](#)
[Sobre Técnico](#)
[Sobre Económico](#)
[Estado Valoración](#)

[←](#)
[⏪](#)
[⏩](#)
[→](#)
[⏴](#)
 Proveedor: **DISTRIBUIDORA COMERCIAL LA COFRADIA, S.A. DE C.V.**

### Sobre Calificación Proveedor - Informe de Evaluación

[Historico](#)

Ronda actual  
0

**Detalles del envío de Respuesta de Cualificación**  
 Respuesta enviada por Ronda 0 On 26/02/2021 10:52:46 a. m. Por IRMA MARGARITA PRECIADO ESCATEL

Evaluación del Proveedor

**Aceptado**

Nota de Exclusión/Inclusión Oficial

Anexo Sobre Admvo-Legal Firmado Digitalmente (sin archivo adjunto)

Evaluación de la Respuesta actual (Evaluación de la Respuesta anterior)

0 (0) [Ver/Añadir Comentarios](#)

[Visualizar Mi Evaluación](#)

[Comprobar la descarga de Anexos](#)

#### 1. Sobre Admvo-Legal

		Preguntas Contestadas	Comentarios de Evaluación (Nivel Parámetro)
1.1 Sobre Administrativo y Legal - Sección Parámetro		1 (de 1)	0
Parámetro	Descripción	Valor	Comentarios de Evaluación (Nivel Parámetro)
Sobre 1.1.1 Administrativo y Legal	* Remitir la documentación solicitada en el numeral 4.1 de la convocatoria: 4.1. Documentación distinta a la oferta técnica y la oferta económica Firmar electrónicamente el sobre. En la página 6 de la convocatoria se señala un link de los videos de ayuda para la actualización del java y la firma electrónica. No duplicar archivos. No subir archivos con contraseña para abrir o imprimir. De ser necesario enumerar los archivos, esto, establecerá el orden correcto de la propuesta. por ejemplo:administrativo-01.pdf administrativo-02.pdf etc Utilizar unicamente INTERNET EXPLORER. No CERRAR el explorador con la sesión abierta. De hacerlo deberá esperar al menos 15 minutos para ingresar nuevamente.	<a href="#">LICITACION INE PAPELERIA.pdf</a> (1,216 KB)	0 (0)





[← Volver a la Lista](#)

...

## Convocatoria/Solicitud de Cotización : 1718 - LP-INE-005-2021 - Adquisición de los útiles de escritorio que serán utilizados para el Proceso Electoral 2020-2021

✓ Valoración Final

Proyecto: 3915- LP-INE-005-2021 - Adquisición de los útiles de escritorio

Ruta de la Tarea: Licitación Pública - Adquisiciones / **Apertura de propuestas**

Fecha de Cierre: 26/02/2021 12:00:00 p. m.

[Crear](#)
[Publicar](#)
[Configuración de la Evaluación](#)
[Evaluar](#)
[Completar](#)
[Discusiones](#)
[Mensajes \(No leídos 0\)](#)

[Resumen de Respuestas](#)
[Calificación](#)
[Sobre Técnico](#)
[Sobre Económico](#)
[Estado Valoración](#)

[←](#)
[⏪](#)
[⏩](#)
[→](#)
[»](#)
**Proveedor : DISTRIBUIDORA COMERCIAL LA COFRADIA, S.A. DE C.V.**

### Sobre Técnico Proveedor - Informe Valoración

[Historico](#)

Ronda actual  
0

#### Detalles de envío de la Respuesta Técnica

Respuesta enviada por Ronda 0 On 26/02/2021 10:52:46 a. m. Por IRMA MARGARITA PRECIADO ESCATEL

#### Evaluación del Proveedor

**Aceptado**

#### Nota de Exclusión/Inclusión Oficial

Anexo Sobre Técnico Firmado Digitalmente  
(sin archivo adjunto)

#### Evaluación de la Respuesta actual (Evaluación de la Respuesta anterior)

0 (0) [Ver/Añadir Comentarios](#)

[Visualizar Mi Evaluación](#)

[Comprobar la descarga de Anexos](#)

### 2. Sobre / Documento Técnico (T)

		Preguntas Contestadas	Comentarios de Evaluación (Nivel Parámetro)
2.1 Sobre Técnico - Sección Parámetro		1 (de 1)	0
Parámetro	Descripción	Valor	Comentarios de Evaluación (Nivel Parámetro)
2.1.1 Sobre Técnico	* Remitir la documentación solicitada en el numeral 4.2 de la convocatoria: 4.2. Contenido de la oferta técnica Firmar electrónicamente el sobre. En la página 6 de la convocatoria se señala un link de los videos de ayuda para la actualización del java y la firma electrónica. No duplicar archivos. No subir archivos con contraseña para abrir o imprimir. De ser necesario enumerar los archivos, esto, establecerá el orden correcto de la propuesta. por ejemplo: tecnico-01.pdf tecnico-02.pdf etc Utilizar unicamente INTERNET EXPLORER. No CERRAR el explorador con la sesión abierta. De hacerlo deberá esperar al menos 15 minutos para ingresar nuevamente.	<a href="#">OFERTA TECNICA.pdf</a> (12,536 KB)	0 (0)





[← Volver a la Lista](#)

## Convocatoria/Solicitud de Cotización : 1718 - LP-INE-005-2021 - Adquisición de los útiles de escritorio que serán utilizados para el Proceso Electoral 2020-2021

✓ Valoración Final

Proyecto: **3915**- LP-INE-005-2021 - Adquisición de los útiles de escritorio

Ruta de la Tarea: Licitación Pública - Adquisiciones / **Apertura de propuestas**

Fecha de Cierre: 26/02/2021 12:00:00 p. m.

[Crear](#) [Publicar](#) [Configuración de la Evaluación](#) [Evaluar](#) [Completar](#) [Discusiones](#) [Mensajes \(No leídos 0\)](#)

[Resumen de Respuestas](#) [Calificación](#) [Sobre Técnico](#) [Sobre Económico](#) [Estado Valoración](#)

[←](#) [⏪](#) [⏩](#) [→](#) [»](#) **Proveedor: DISTRIBUIDORA COMERCIAL LA COFRADIA, S.A. DE C.V.**

### Resumen Evaluación Económica

[Historico](#)

#### Ronda actual

0

#### Detalles de envío de la Respuesta Económica

Respuesta enviada por Ronda 0 On 26/02/2021 10:52:46 a. m. Por IRMA MARGARITA PRECIADO ESCATEL

#### Evaluación del Proveedor

**Aceptado**

#### Nota de Exclusión/Inclusión Oficial

Anexo Sobre Económico Firmado Digitalmente (sin archivo adjunto)

#### Evaluación de la Respuesta actual (Evaluación de la Respuesta anterior)

0 (0) [Ver/Añadir Comentarios](#)

[Visualizar Mi Evaluación](#)

[Comprobar la descarga de Anexos](#)

Moneda del evento	Moneda respuesta del Proveedor	Precio Total
MXN	MXN	0

Divisa: MXN

### 3. Sobre / Documento Económico (E)

3.1 Sobre Económico - Sección Parámetro		Preguntas Contestadas	Comentarios de Evaluación (Nivel Parámetro)
		1 (de 1)	0
Parámetro	Descripción	Valor	Comentarios de Evaluación (Nivel Parámetro)
3.1.1	<p>Sobre Económico</p> <p>* Remitir la documentación solicitada en el numeral 4.3 de la convocatoria: 4.3. Contenido de la oferta económica Firmar electrónicamente el sobre. En la página 6 de la convocatoria se señala un link de los videos de ayuda para la actualización del java y la firma electrónica. No duplicar archivos. No subir archivos con contraseña para abrir o imprimir. De ser necesario enumerar los archivos, esto, establecerá el orden correcto de la propuesta. por ejemplo: económico-01.pdf económico-02.pdf etc Utilizar unicamente INTERNET EXPLORER. No CERRAR el explorador con la sesión abierta. De hacerlo deberá esperar al menos 15 minutos para ingresar nuevamente.</p>	<p>OFERTA ECONOMICA.pdf (3,410 KB)</p>	0 (0)



ANEXO CORRESPONDIENTE AL FALLO DE LA LICITACIÓN PÚBLICA NACIONAL ELECTRÓNICA NÚMERO LP-INE-005/2021, CONVOCADA PARA LA “ADQUISICIÓN DE LOS ÚTILES DE ESCRITORIO QUE SERÁN UTILIZADOS PARA EL PROCESO ELECTORAL 2020-2021”

# **Pantallas emitidas por el Sistema Electrónico CompralNE**

**Licitante**

**Excelente Oficina y Servicio,  
S.A. de C.V.**



[← Volver a la Lista](#)

...

## Convocatoria/Solicitud de Cotización : 1718 - LP-INE-005-2021 - Adquisición de los útiles de escritorio que serán utilizados para el Proceso Electoral 2020-2021

✓ Valoración Final

Proyecto: 3915- LP-INE-005-2021 - Adquisición de los útiles de escritorio

Ruta de la Tarea: Licitación Pública - Adquisiciones / **Apertura de propuestas**

Fecha de Cierre: 26/02/2021 12:00:00 p. m.

[Crear](#)
[Publicar](#)
[Configuración de la Evaluación](#)
[Evaluar](#)
[Completar](#)
[Discusiones](#)
[Mensajes \(No leídos 0\)](#)

[Resumen de Respuestas](#)
[Calificación](#)
[Sobre Técnico](#)
[Sobre Económico](#)
[Estado Valoración](#)

[←](#)
[⏪](#)
[⏩](#)
[→](#)
Proveedor: EXCELENTE OFICINA Y SERVICIO

### Sobre Calificación Proveedor - Informe de Evaluación

[Historico](#)

Ronda actual  
0

#### Detalles del envío de Respuesta de Cualificación

Respuesta enviada por Ronda 0 On 26/02/2021 11:41:16 a. m. Por ANA MARIA GRANADOS HERNANDEZ

#### Evaluación del Proveedor

**Aceptado**

#### Nota de Exclusión/Inclusión Oficial

Anexo Sobre Admvo-Legal Firmado Digitalmente  
(sin archivo adjunto)

#### Evaluación de la Respuesta actual (Evaluación de la Respuesta anterior)

0 (0) [Ver/Añadir Comentarios](#)

[Visualizar Mi Evaluación](#)

[Comprobar la descarga de Anexos](#)

### 1. Sobre Admvo-Legal

1.1 Sobre Administrativo y Legal - Sección Parámetro		Preguntas Contestadas	Comentarios de Evaluación (Nivel Parámetro)
		1 (de 1)	0
Parámetro	Descripción	Valor	Comentarios de Evaluación (Nivel Parámetro)
Sobre 1.1.1 Administrativo y Legal	<p>* Remitir la documentación solicitada en el numeral 4.1 de la convocatoria:</p> <p>4.1. Documentación distinta a la oferta técnica y la oferta económica Firmar electrónicamente el sobre. En la página 6 de la convocatoria se señala un link de los videos de ayuda para la actualización del java y la firma electrónica.</p> <p>No duplicar archivos. No subir archivos con contraseña para abrir o imprimir. De ser necesario enumerar los archivos, esto, establecerá el orden correcto de la propuesta.</p> <p>por ejemplo: administrativo-01.pdf administrativo-02.pdf etc</p> <p>Utilizar unicamente INTERNET EXPLORER. No CERRAR el explorador con la sesión abierta. De hacerlo deberá esperar al menos 15 minutos para ingresar nuevamente.</p>	<p>4.1 DOCUMENTACION DISTINTA A LA OFERTA T... (1,155 KB)</p>	0 (0)







[← Volver a la Lista](#)

## Convocatoria/Solicitud de Cotización : 1718 - LP-INE-005-2021 - Adquisición de los útiles de escritorio que serán utilizados para el Proceso Electoral 2020-2021

✓ Valoración Final

Proyecto: **3915**- LP-INE-005-2021 - Adquisición de los útiles de escritorio

Ruta de la Tarea: Licitación Pública - Adquisiciones / **Apertura de propuestas**

Fecha de Cierre: 26/02/2021 12:00:00 p. m.

**Crear** **Publicar** **Configuración de la Evaluación** **Evaluar** **Completar** **Discusiones** **Mensajes (No leídos 0)**

**Resumen de Respuestas** **Calificación** **Sobre Técnico** **Sobre Económico** **Estado Valoración**

Proveedor : **EXCELENTE OFICINA Y SERVICIO**

### Sobre Técnico Proveedor - Informe Valoración

[Historico](#)

Ronda actual  
0

#### Detalles de envío de la Respuesta Técnica

Respuesta enviada por Ronda 0 On 26/02/2021 11:41:16 a. m. Por ANA MARIA GRANADOS HERNANDEZ

#### Evaluación del Proveedor

**Aceptado**

#### Nota de Exclusión/Inclusión Oficial

Anexo Sobre Técnico Firmado Digitalmente  
(sin archivo adjunto)

#### Evaluación de la Respuesta actual (Evaluación de la Respuesta anterior)

0 (0) [Ver/Añadir Comentarios](#)

[Visualizar Mi Evaluación](#)

[Comprobar la descarga de Anexos](#)

### 2. Sobre / Documento Técnico (T)

2.1 Sobre Técnico - Sección Parámetro		Preguntas Contestadas	Comentarios de Evaluación (Nivel Parámetro)
		1 (de 1)	0
Parámetro	Descripción	Valor	Comentarios de Evaluación (Nivel Parámetro)
2.1.1 Sobre Técnico	<p>* Remitir la documentación solicitada en el numeral 4.2 de la convocatoria: 4.2. Contenido de la oferta técnica Firmar electrónicamente el sobre. En la página 6 de la convocatoria se señala un link de los videos de ayuda para la actualización del java y la firma electrónica. No duplicar archivos. No subir archivos con contraseña para abrir o imprimir. De ser necesario enumerar los archivos, esto, establecerá el orden correcto de la propuesta. por ejemplo: técnico-01.pdf tecnico-02.pdf etc Utilizar unicamente INTERNET EXPLORER. No CERRAR el explorador con la sesión abierta. De hacerlo deberá esperar al menos 15 minutos para ingresar nuevamente.</p>	<p>4.2 CONTENIDO DE LA OFERTA TECNICA.pdf (2,267 KB)</p>	0 (0)

[← Volver a la Lista](#)

## Convocatoria/Solicitud de Cotización : 1718 - LP-INE-005-2021 - Adquisición de los útiles de escritorio que serán utilizados para el Proceso Electoral 2020-2021

Valoración Final

Proyecto: 3915- LP-INE-005-2021 - Adquisición de los útiles de escritorio

Ruta de la Tarea: Licitación Pública - Adquisiciones /Apertura de propuestas

Fecha de Cierre: 26/02/2021 12:00:00 p. m.

[Crear](#) [Publicar](#) [Configuración de la Evaluación](#) [Evaluar](#) [Completar](#) [Discusiones](#) [Mensajes \(No leídos 0\)](#)
[Resumen de Respuestas](#) [Calificación](#) [Sobre Técnico](#) [Sobre Económico](#) [Estado Valoración](#)
**Proveedor: EXCELENTE OFICINA Y SERVICIO**

### Resumen Evaluación Económica

[Historico](#)

#### Ronda actual

0

#### Detalles de envío de la Respuesta Económica

Respuesta enviada por Ronda 0 On 26/02/2021 11:41:16 a. m. Por ANA MARIA GRANADOS HERNANDEZ

#### Evaluación del Proveedor

**Aceptado**

#### Nota de Exclusión/Inclusión Oficial

Anexo Sobre Económico Firmado Digitalmente (sin archivo adjunto)

#### Evaluación de la Respuesta actual (Evaluación de la Respuesta anterior)

 0 (0) [Ver/Añadir Comentarios](#)
[Visualizar Mi Evaluación](#)
[Comprobar la descarga de Anexos](#)

Moneda del evento	Moneda respuesta del Proveedor	Precio Total
MXN	MXN	0

Divisa: MXN

### 3. Sobre / Documento Económico (E)

3.1 Sobre Económico - Sección Parámetro		Preguntas Contestadas	Comentarios de Evaluación (Nivel Parámetro)
		1 (de 1)	0
Parámetro	Descripción	Valor	Comentarios de Evaluación (Nivel Parámetro)
3.1.1 Sobre Económico	<p>* Remitir la documentación solicitada en el numeral 4.3 de la convocatoria: 4.3. Contenido de la oferta económica Firmar electrónicamente el sobre. En la página 6 de la convocatoria se señala un link de los videos de ayuda para la actualización del java y la firma electrónica. No duplicar archivos. No subir archivos con contraseña para abrir o imprimir. De ser necesario enumerar los archivos, esto, establecerá el orden correcto de la propuesta. por ejemplo: económico-01.pdf económico-02.pdf etc Utilizar unicamente INTERNET EXPLORER. No CERRAR el explorador con la sesión abierta. De hacerlo deberá esperar al menos 15 minutos para ingresar nuevamente.</p>	4.3 CONTENIDO DE LA OFERTA ECONOMICA.pdf (212 KB)	0 (0)



ANEXO CORRESPONDIENTE AL FALLO DE LA LICITACIÓN PÚBLICA NACIONAL ELECTRÓNICA NÚMERO LP-INE-005/2021, CONVOCADA PARA LA “ADQUISICIÓN DE LOS ÚTILES DE ESCRITORIO QUE SERÁN UTILIZADOS PARA EL PROCESO ELECTORAL 2020-2021”

# **Pantallas emitidas por el Sistema Electrónico CompralNE**

**Licitante**

**GRAFO CINTAS S.A. DE C.V.**



[← Volver a la Lista](#)

## Convocatoria/Solicitud de Cotización : 1718 - LP-INE-005-2021 - Adquisición de los útiles de escritorio que serán utilizados para el Proceso Electoral 2020-2021

✓ Valoración Final

Proyecto:3915- LP-INE-005-2021 - Adquisición de los útiles de escritorio

Ruta de la Tarea: Licitación Pública - Adquisiciones /**Apertura de propuestas**

Fecha de Cierre: 26/02/2021 12:00:00 p. m.

[Crear](#) [Publicar](#) [Configuración de la Evaluación](#) [Evaluar](#) [Completar](#) [Discusiones](#) [Mensajes \(No leídos 0\)](#)

[Resumen de Respuestas](#) [Calificación](#) [Sobre Técnico](#) [Sobre Económico](#) [Estado Valoración](#)

Proveedor: **GRAFO CINTAS**

### Sobre Calificación Proveedor - Informe de Evaluación

[Historico](#)

Ronda actual  
0

**Detalles del envío de Respuesta de Cualificación**  
Respuesta enviada por Ronda 0 On 26/02/2021 10:56:21 a. m. Por RICARDO BORBOLLA ACOSTA

Evaluacion del Proveedor

**Aceptado**

Nota de Exclusión/Inclusión Oficial

Anexo Sobre Admvo-Legal Firmado Digitalmente (sin archivo adjunto)

Evaluación de la Respuesta actual (Evaluación de la Respuesta anterior)

0 (0) [Ver/Añadir Comentarios](#)

[Visualizar Mi Evaluación](#)

[Comprobar la descarga de Anexos](#)

#### 1. Sobre Admvo-Legal

		Preguntas Contestadas	Comentarios de Evaluación (Nivel Parámetro)
1.1 Sobre Administrativo y Legal - Sección Parámetro		1 (de 1)	0
Parámetro	Descripción	Valor	Comentarios de Evaluación (Nivel Parámetro)
Sobre 1.1.1 Administrativo y Legal	<p>* Remitir la documentación solicitada en el numeral 4.1 de la convocatoria: 4.1. Documentación distinta a la oferta técnica y la oferta económica Firmar electrónicamente el sobre. En la página 6 de la convocatoria se señala un link de los videos de ayuda para la actualización del java y la firma electrónica.</p> <p>No duplicar archivos. No subir archivos con contraseña para abrir o imprimir. De ser necesario enumerar los archivos, esto, establecerá el orden correcto de la propuesta. por ejemplo:administrativo-01.pdf administrativo-02.pdf etc Utilizar unicamente INTERNET EXPLORER. No CERRAR el explorador con la sesión abierta. De hacerlo deberá esperar al menos 15 minutos para ingresar nuevamente.</p>	<p><a href="#">SOBRE_LEGAL.pdf</a> (37,377 KB)</p>	0 (0)

[← Volver a la Lista](#)

...

## Convocatoria/Solicitud de Cotización : 1718 - LP-INE-005-2021 - Adquisición de los útiles de escritorio que serán utilizados para el Proceso Electoral 2020-2021

Valoración Final

Proyecto:3915- LP-INE-005-2021 - Adquisición de los útiles de escritorio

Ruta de la Tarea: Licitación Pública - Adquisiciones /Apertura de propuestas

Fecha de Cierre: 26/02/2021 12:00:00 p. m.

[Crear](#) [Publicar](#) [Configuración de la Evaluación](#) [Evaluar](#) [Completar](#) [Discusiones](#) [Mensajes \(No leídos 0\)](#)
[Resumen de Respuestas](#) [Calificación](#) [Sobre Técnico](#) [Sobre Económico](#) [Estado Valoración](#)

Proveedor : GRAFO CINTAS

### Sobre Técnico Proveedor - Informe Valoración

Histórico

Ronda actual

0

Detalles de envío de la Respuesta Técnica

Respuesta enviada por Ronda 0 On 26/02/2021 10:56:21 a. m. Por RICARDO BORBOLLA ACOSTA

Evaluación del Proveedor

Aceptado

Nota de Exclusión/Inclusión Oficial

 Anexo Sobre Técnico Firmado Digitalmente  
(sin archivo adjunto)

Evaluación de la Respuesta actual (Evaluación de la Respuesta anterior)

0 (0) Ver/Añadir Comentarios

Visualizar Mi Evaluación

Comprobar la descarga de Anexos

### 2. Sobre / Documento Técnico (T)

		Preguntas Contestadas	Comentarios de Evaluación (Nivel Parámetro)
2.1 Sobre Técnico - Sección Parámetro		1 (de 1)	0
Parámetro	Descripción	Valor	Comentarios de Evaluación (Nivel Parámetro)
2.1.1 Sobre Técnico	* Remitir la documentación solicitada en el numeral 4.2 de la convocatoria: 4.2. Contenido de la oferta técnica Firmar electrónicamente el sobre. En la página 6 de la convocatoria se señala un link de los videos de ayuda para la actualización del java y la firma electrónica. No duplicar archivos. No subir archivos con contraseña para abrir o imprimir. De ser necesario enumerar los archivos, esto, establecerá el orden correcto de la propuesta. por ejemplo:tecnico-01.pdf tecnico-02.pdf etc Utilizar unicamente INTERNET EXPLORER. No CERRAR el explorador con la sesión abierta. De hacerlo deberá esperar al menos 15 minutos para ingresar nuevamente.	SOBRE_TECNICO.pdf (3,196 KB)	0 (0)





[← Volver a la Lista](#)

## Convocatoria/Solicitud de Cotización : 1718 - LP-INE-005-2021 - Adquisición de los útiles de escritorio que serán utilizados para el Proceso Electoral 2020-2021

✓ Valoración Final

Proyecto: 3915- LP-INE-005-2021 - Adquisición de los útiles de escritorio

Ruta de la Tarea: Licitación Pública - Adquisiciones / **Apertura de propuestas**

Fecha de Cierre: 26/02/2021 12:00:00 p. m.

[Crear](#)
[Publicar](#)
[Configuración de la Evaluación](#)
[Evaluar](#)
[Completar](#)
[Discusiones](#)
[Mensajes \(No leídos 0\)](#)

[Resumen de Respuestas](#)
[Calificación](#)
[Sobre Técnico](#)
[Sobre Económico](#)
[Estado Valoración](#)

[←](#)
[⏪](#)
[⏩](#)
[→](#)
Proveedor: GRAFO CINTAS

### Resumen Evaluación Económica

[Historico](#)

#### Ronda actual

0

#### Detalles de envío de la Respuesta Económica

Respuesta enviada por Ronda 0 On 26/02/2021 10:56:21 a. m. Por RICARDO BORBOLLA ACOSTA

#### Evaluación del Proveedor

**Aceptado**

#### Nota de Exclusión/Inclusión Oficial

Anexo Sobre Económico Firmado Digitalmente (sin archivo adjunto)

#### Evaluación de la Respuesta actual (Evaluación de la Respuesta anterior)

0 (0) [Ver/Añadir Comentarios](#)

[Visualizar Mi Evaluación](#)

[Comprobar la descarga de Anexos](#)

Moneda del evento	Moneda respuesta del Proveedor	Precio Total
MXN	MXN	0

Divisa: MXN

### 3. Sobre / Documento Económico (E)

Preguntas Contestadas		Comentarios de Evaluación (Nivel Parámetro)
1 (de 1)		0
Parámetro	Descripción	Valor
3.1.1 Sobre Económico	<p>* Remitir la documentación solicitada en el numeral 4.3 de la convocatoria:</p> <p>4.3. Contenido de la oferta económica</p> <p>Firmar electrónicamente el sobre. En la página 6 de la convocatoria se señala un link de los videos de ayuda para la actualización del java y la firma electrónica.</p> <p>No duplicar archivos. No subir archivos con contraseña para abrir o imprimir. De ser necesario enumerar los archivos, esto, establecerá el orden correcto de la propuesta.</p> <p>por ejemplo: económico-01.pdf económico-02.pdf etc</p> <p>Utilizar unicamente INTERNET EXPLORER. No CERRAR el explorador con la</p>	<p><a href="#">SOBRE_ECONOMICO.pdf</a> (3,264 KB)</p> <p>0 (0)</p>



sesión abierta. De hacerlo deberá esperar al menos 15 minutos para ingresar nuevamente.



ANEXO CORRESPONDIENTE AL FALLO DE LA LICITACIÓN PÚBLICA NACIONAL ELECTRÓNICA NÚMERO LP-INE-005/2021, CONVOCADA PARA LA “ADQUISICIÓN DE LOS ÚTILES DE ESCRITORIO QUE SERÁN UTILIZADOS PARA EL PROCESO ELECTORAL 2020-2021”

## ANEXO 2

### **Análisis de la documentación distinta a la oferta técnica y a la oferta económica**

**(conforme a los numerales 4.1. y 5. segundo párrafo de la convocatoria)**

Derivado del análisis de la documentación solicitada en el numeral **4.1. Documentación distinta a la oferta técnica y la oferta económica** de la convocatoria y de conformidad con lo dispuesto en el tercer párrafo del artículo 67 de las POBALINES, así como lo establecido en el segundo párrafo del numeral 5. de la convocatoria, el análisis cualitativo de la documentación distinta a la oferta técnica y la oferta económica fue **realizado** por la **Mtra. Alma Olivia Campos Aquino, Subdirectora de Adquisiciones** y **avalado** por el **Maestro Leopoldo Alberto Sales Rivero, Director de Recursos Materiales y Servicios**; llevando a cabo la **verificación** de los **requisitos administrativos y legales** solicitados en el **numeral 4.1. de la convocatoria**, informando el resultado desglosado, documento que se adjunta y forma parte del presente **Anexo 2**.-----  
-----

LICITACIÓN PÚBLICA NACIONAL ELECTRÓNICA N° LP-INE-005/2021

“ADQUISICIÓN DE LOS ÚTILES DE ESCRITORIO QUE SERÁN UTILIZADOS PARA EL PROCESO ELECTORAL 2020-2021”

ANÁLISIS DE LA DOCUMENTACIÓN DISTINTA A LA OFERTA TÉCNICA Y A LA OFERTA ECONÓMICA  
(conforme los numerales 4.1. y 5. segundo párrafo de la convocatoria)

8-marzo-2021

Licitantes	Acreditación de existencia legal y personalidad jurídica del licitante	Identificación Oficial Vigente	Manifestación de no encontrarse en supuesto alguno de los establecidos en los artículos 59 y 78 del Reglamento	Manifestación de estar al corriente en el pago de obligaciones fiscales y en materia de seguridad social	Manifestación de no encontrarse en alguno de los supuestos establecidos en el artículo 49 fracción IX de la Ley General de Responsabilidades Administrativas	Declaración de integridad	Nacionalidad Mexicana	Cumplimiento a lo dispuesto en la Regla 8 de las Reglas para la determinación y acreditación del grado de contenido nacional	Estratificación de micro, pequeñas y medianas empresas	Participación Conjunta
	Anexo 2		Anexo 3 "A"	Anexo 3 "B"	Anexo 3 "C"	Anexo 4	Anexo 5	Anexo 9	Anexo 6	
	4.1. inciso a)		4.1. inciso b)	4.1. inciso c)	4.1. inciso d)	4.1. inciso e)	4.1. inciso f)	4.1. inciso g)	4.1. inciso h)	4.1. inciso i)
ABASTECEDOR CORPORATIVO, S.A. DE C.V.	Sí cumple (folios 00000006 y 00000007)	Sí cumple (folio 00000008)	Sí cumple (folio 00000009)	Sí cumple (folio 00000010)	Sí cumple (folio 00000011)	Sí cumple (folio 00000012)	Sí cumple (folio 00000013)	Sí cumple (folios 00000014 y 00000015)	Sí cumple (folios 00000016 y 00000017)	Presenta Escrito que señala que no participa de manera conjunta (folio 00000018)
ARIMECI S.A. DE C.V.	Sí cumple (folios 3, 4, 5 y 6)	Sí cumple (folio 7)	Sí cumple (folio 8)	Sí cumple (folio 9)	Sí cumple (folio 10)	Sí cumple (folio 11)	Sí cumple (folio 3) Nota 1	Sí cumple (folio 13)	Sí cumple (folio 6) Nota 1	No aplica
BALANDRANO INK, S.A. DE C.V.	Sí cumple (folio 002)	Sí cumple (folio 003)	Sí cumple (folio 004) Nota 2	Sí cumple (folio 005)	Sí cumple (folio 006)	Sí cumple (folio 007) Nota 2	No cumple (folio 008) Nota 2	No cumple Nota 2	Sí cumple (folio 010)	No aplica
CENTRO PAPELERO MARVA, S.A. DE C.V.	Sí cumple (folios 2 y 3)	Sí cumple (folios 4 y 5)	Sí cumple (folio 6)	Sí cumple (folio 7)	Sí cumple (folio 8)	Sí cumple (folio 9)	Sí cumple (folio 10)	Sí cumple (folio 11)	Sí cumple (folios 12 y 13)	Presenta escrito que señala que no aplica la participación conjunta ya que participa de manera individual (folio 14)

LICITACIÓN PÚBLICA NACIONAL ELECTRÓNICA N° LP-INE-005/2021

“ADQUISICIÓN DE LOS ÚTILES DE ESCRITORIO QUE SERÁN UTILIZADOS PARA EL PROCESO ELECTORAL 2020-2021”

ANÁLISIS DE LA DOCUMENTACIÓN DISTINTA A LA OFERTA TÉCNICA Y A LA OFERTA ECONÓMICA  
(conforme los numerales 4.1. y 5. segundo párrafo de la convocatoria)

8-marzo-2021

CICOVISA, S.A. de C.V.	Sí cumple (folios 00002 y 00003)	Sí cumple (folio 00004)	Sí cumple (folio 00005)	Sí cumple (folio 00006)	Sí cumple (folio 00010)	Sí cumple (folio 00011)	Sí cumple (folio 00012)	Sí cumple (folio 00013)	Presenta escrito en el que manifiesta que pertenece al rango de GRANDE EMPRESA (folio 00014)	Presenta escrito que manifiesta que no realiza Convenio de Participación Conjunta (folio 00015)
COMERCIALIZADORA TREBON S.A. DE C.V.	Sí cumple (folios 3, 4 y 5 de 14)	Sí cumple (folios 12 y 13 de 14)	Sí cumple (folio 8 de 14)	Sí cumple (folio 6 de 14)	Sí cumple (folio 7 de 14)	Sí cumple (folio 9 de 14)	Sí cumple (folio 10 de 14)	Sí cumple (folio 11 de 14)	Sí cumple (folios 1 y 2 de 14)	No aplica
COMERCIALIZADORA VIRDI, S.A. DE C.V.	Sí cumple (folio 000002)	Sí cumple (folio 000003)	Sí cumple (folio 000004)	Sí cumple (folio 000005)	Sí cumple (folio 000011)	Sí cumple (folio 000012)	Sí cumple (folio 000013)	Sí cumple (folio 000016)	Sí cumple (folio 000014)	No aplica
D.R. SAGITARIO S.A. DE C.V.	Sí cumple (página 1/7)	No cumple Notas 3	Sí cumple (página 2/7)	Sí cumple (página 3/7)	Sí cumple (página 4/7)	Sí cumple (página 5/7)	Sí cumple (página 6/7)	No cumple Notas 3	Sí cumple (página 7/7)	No aplica
DIRECCIÓN SPORT, S.A. DE C.V.	Sí cumple (sobre legal hojas 1, 2, 3, 4 y 5)	Sí cumple (sobre legal hoja 6)	Sí cumple (sobre legal hoja 7)	Sí cumple (sobre legal hoja 8)	Sí cumple (sobre legal hoja 9)	Sí cumple (sobre legal hoja 10)	Sí cumple (sobre legal hoja 11)	Sí cumple (sobre legal hoja 12)	Sí cumple (sobre legal hoja 13)	Presenta escrito que manifiesta que no aplica la participación conjunta (sobre legal hoja 14)
DISTRIBUIDORA GARDI, S.A. DE C.V.	Sí cumple (páginas 6 y 7 de 16)	Sí cumple (página 8 de 16)	Sí cumple (página 9 de 16)	Sí cumple (página 10 de 16)	Sí cumple (página 11 de 16)	Sí cumple (página 12 de 16)	Sí cumple (página 13 de 16)	Sí cumple (página 14 de 16)	Sí cumple (página 15 de 16)	Presenta documento que señala que no aplica (página 16 de 16)
DISTRIBUIDORES Y FABRICANTES DE ARTÍCULOS ESCOLARES Y DE OFICINA S.A. DE C.V.	Sí cumple (folio 04)	Sí cumple (folio 05)	Sí cumple (folio 06)	Sí cumple (folio 07)	Sí cumple (folio 08)	Sí cumple (folio 09)	Sí cumple (folio 10)	Sí cumple (folio 11)	Sí cumple (folio 12)	No aplica

LICITACIÓN PÚBLICA NACIONAL ELECTRÓNICA N° LP-INE-005/2021

“ADQUISICIÓN DE LOS ÚTILES DE ESCRITORIO QUE SERÁN UTILIZADOS PARA EL PROCESO ELECTORAL 2020-2021”

ANÁLISIS DE LA DOCUMENTACIÓN DISTINTA A LA OFERTA TÉCNICA Y A LA OFERTA ECONÓMICA  
(conforme los numerales 4.1. y 5. segundo párrafo de la convocatoria)

8-marzo-2021

Formas Eficientes S.A. de C.V.	Sí cumple (página 5 de 25)	Sí cumple (página 6 de 25)	Sí cumple (página 7 de 25)	Sí cumple (página 8 de 25)	Sí cumple (página 21 de 25)	Sí cumple (página 22 de 25)	Sí cumple (página 23 de 25)	Sí cumple (página 22 de 50)	Presento escrito que manifiesta que pertenece al rango de empresa grande (página 24 de 25)	Presenta escrito que manifiesta que no participa de manera conjunta con ninguna empresa (página 25 de 25)
Gastelum IX, S.A. de C.V.	Sí cumple (folio 1 y 2)	Sí cumple (folio 3)	Sí cumple (folio 4)	Sí cumple (folio 5)	Sí cumple (folio 6)	Sí cumple (folio 7)	Sí cumple (folio 8)	Sí cumple (folio 9)	Sí cumple (folio 10)	Presenta escrito en el que manifiesta que no participa de manera conjunta (folio 11)
Grupo Calmanani del Valle S.A DE C.V.	Sí cumple (folio 00038 páginas 4 y 5)	No cumple (folio 00038 página 5) Nota 4	Sí cumple (folio 00038 página 6)	Sí cumple (folio 00038 página 7)	Sí cumple (folio 00038 página 8)	Sí cumple (folio 00038 página 9)	Sí cumple (folio 00038 página 10)	Sí cumple (folio 00038 página 11)	Sí cumple (folio 00038 página 12)	No aplica
GRUPO COMERCIAL DAMAG, S.A. DE C.V.	Sí cumple (página 4 de 12)	Sí cumple (página 5 de 12)	Sí cumple (página 6 de 12)	Sí cumple (página 7 de 12)	Sí cumple (página 8 de 12)	Sí cumple (página 9 de 12)	Sí cumple (página 10 de 12)	Sí cumple (página 11 de 12)	Sí cumple (página 12 de 12)	No aplica
Grupo Papelero Gutiérrez, S.A. de C.V.	Sí cumple (folios 001 y 002)	Sí cumple (folio 003)	Sí cumple (folio 005)	Sí cumple (folio 006)	Sí cumple (folio 007)	Sí cumple (folio 008)	Sí cumple (folio 009)	Sí cumple (folios 010 y 011)	Presenta escrito mediante el que manifiesta que pertenece al rango de Gran Empresa Sector Comercio (folios 012 y 013)	No aplica
LUIS ALFREDO NIEBLA DE ALBA	Sí cumple (página denominada Anexo 2)	No cumple Notas 5	Sí cumple (página denominada Anexo 3 "A")	Sí cumple (página denominada Anexo 3 "B")	Sí cumple (página denominada Anexo 3 "C")	Sí cumple (página denominada Anexo 4)	Sí cumple (página denominada Anexo 5)	No cumple Notas 5	Sí cumple (página denominada Anexo 6)	No aplica
PAPELERA ANZURES, S.A. DE C.V.	Sí cumple (folios No. 2/45 , 3/45 y 4/45)	Sí cumple (folio No. 5/45)	Sí cumple (folio No. 6/45)	Sí cumple (folio No. 7/45)	Sí cumple (folio No. 8/45)	Sí cumple (folio No. 9/45)	Sí cumple (folio No. 10/45)	Sí cumple (folio No. 13/45)	Sí cumple (folios No.11/45 y 12/45)	No aplica

LICITACIÓN PÚBLICA NACIONAL ELECTRÓNICA N° LP-INE-005/2021

“ADQUISICIÓN DE LOS ÚTILES DE ESCRITORIO QUE SERÁN UTILIZADOS PARA EL PROCESO ELECTORAL 2020-2021”

ANÁLISIS DE LA DOCUMENTACIÓN DISTINTA A LA OFERTA TÉCNICA Y A LA OFERTA ECONÓMICA  
(conforme los numerales 4.1. y 5. segundo párrafo de la convocatoria)

8-marzo-2021

Plásticos y Metales MYC, S.A. De C.V.	Sí cumple (folios 4 y 5 de 26)	Sí cumple (folio 6 de 26)	Sí cumple (folio 7 de 26)	Sí cumple (folio 8 de 26)	Sí cumple (folio 9 de 26)	Sí cumple (folio 10 de 26)	Sí cumple (folio 11 de 26)	Sí cumple (folio 14 de 26)	Sí cumple (folio 12 de 26)	No aplica
PRODUCCIONES CONTI, S.A. DE C.V.	Sí cumple (páginas 4 y 5 de 26)	Sí cumple (página 3 de 26)	Sí cumple (página 6 de 26)	Sí cumple (página 7 de 26)	Sí cumple (página 8 de 26)	Sí cumple (página 9 de 26)	Sí cumple (página 10 de 26)	Sí cumple (página 13 de 26)	Sí cumple (página 11 de 26)	No aplica
Servicios Integrados y Distribución Zalco S.A. de C.V.	Sí cumple (folios 000003 y 000004)	Sí cumple (folio 000005)	Sí cumple (folio 000146)	Sí cumple (folio 000147)	Sí cumple (folio 000148)	Sí cumple (folio 000149)	Sí cumple (folio 000150)	Sí cumple (folio 000151)	Sí cumple (folio 000152)	No aplica

Servidores Públicos

**Mtra. Alma Olivia Campos Aquino**  
Subdirectora de Adquisiciones

El presente documento está firmado electrónicamente por la Subdirectora de Adquisiciones adscrita a la Dirección de Recursos Materiales y Servicios de la Dirección Ejecutiva de Administración del Instituto Nacional Electoral, produciendo los mismos efectos que los presentados con firma autógrafa y, en consecuencia con el mismo valor probatorio jurídico-administrativo que las disposiciones correspondientes les otorgan a éstos, garantía de la autoría del firmante, integridad del documento y, por ende, el contenido del mismo no podrá desconocerse ni admitirá prueba en contrario; de conformidad con lo previsto en los artículos 10, 11 y 12 del Reglamento para el Uso y Operación de la Firma Electrónica Avanzada en el Instituto Nacional Electoral.

**Mtro. Leopoldo Alberto Sales Rivero**  
Director de Recursos Materiales y Servicios

El presente documento está firmado electrónicamente por el Director de Recursos Materiales y Servicios adscrito a la Dirección Ejecutiva de Administración del Instituto Nacional Electoral, produciendo los mismos efectos que los presentados con firma autógrafa y, en consecuencia con el mismo valor probatorio jurídico-administrativo que las disposiciones correspondientes les otorgan a éstos, garantía de la autoría del firmante, integridad del documento y, por ende, el contenido del mismo no podrá desconocerse ni admitirá prueba en contrario; de conformidad con lo previsto en los artículos 10, 11 y 12 del Reglamento para el Uso y Operación de la Firma Electrónica Avanzada en el Instituto Nacional Electoral.

El presente formato se emite en cumplimiento al último párrafo del artículo 67 "Criterios de Evaluación" de las Políticas, Bases y Lineamientos en materia de Adquisiciones, Arrendamientos de Bienes Muebles y Servicios del Instituto Federal Electoral que a la letra dice: "Para efectos de lo dispuesto por la fracción VI del artículo 45 del Reglamento de Adquisiciones, la evaluación que se realice, deberá de ser firmada por los servidores públicos que la realicen, quienes no podrán tener un nivel jerárquico inferior a subdirección de área de estructura, misma que deberá de estar avalada con la firma de la o del titular de la dirección de área que corresponda en Órganos centrales; ..... ". Lo anterior en términos del sexto transitorio de la Ley General de Instituciones y Procedimientos Electorales.

Asimismo, se firma con base en el análisis realizado por la Subdirección de Adquisiciones, en virtud de la documentación que presentaron los licitantes referidos, según se hace constar en el expediente de la Licitación Pública Nacional Electrónica N° LP-INE-005/2021 resguardado en la Subdirección de Adquisiciones.

Observación: En lo que se refiere a las Notas 1, 2, 3, 4 y 5 ver documento denominado "NOTAS", mismo que forma parte del Análisis de la documentación distinta a la oferta técnica y a la oferta económica.



FIRMADO POR: CAMPOS AQUINO ALMA OLIVIA  
AC: Autoridad Certificadora del Instituto  
Nacional Electoral  
ID: 454016  
HASH:  
731EAE3DD6F08C5A5CDEB06C9C6D42934BAE8F2  
A5A1AC9A8C7DC1BFBC668AF64

FIRMADO POR: SALES RIVERO LEOPOLDO ALBERTO  
AC: Autoridad Certificadora del Instituto  
Nacional Electoral  
ID: 454016  
HASH:  
731EAE3DD6F08C5A5CDEB06C9C6D42934BAE8F2  
A5A1AC9A8C7DC1BFBC668AF64

LICITACIÓN PÚBLICA NACIONAL ELECTRÓNICA N° LP-INE-005/2021

“ADQUISICIÓN DE LOS ÚTILES DE ESCRITORIO QUE SERÁN UTILIZADOS PARA EL PROCESO ELECTORAL 2020-2021”

ANÁLISIS DE LA DOCUMENTACIÓN DISTINTA A LA OFERTA TÉCNICA Y A LA OFERTA ECONÓMICA  
(conforme los numerales 4.1. y 5. segundo párrafo de la convocatoria)

8-marzo-2021

"NOTAS"

Licitante: ARIMECI S.A. DE C.V.

Nota 1: Del análisis realizado a la documentación distinta a la oferta técnica y oferta económica presentada por el licitante ARIMECI S.A. DE C.V.; no obstante que se observó que en lo que se refiere al Anexo 5 denominado "Manifestación de Nacionalidad Mexicana" (folio 12 de su proposición), el licitante señaló que la Representante Legal es de Nacionalidad Mexicana y en lo que se refiere al Anexo 6 denominado "Estratificación de micro, pequeñas y medianas empresas" (folio 14 de su proposición), el licitante señaló que el Representante Legal pertenece al rango de pequeña empresa; en el Anexo 2 denominado "Acreditación de existencia legal y personalidad jurídica del licitante" (folios 3 y 6 de su proposición) el licitante señala que la empresa ARIMECI S.A. DE C.V. es de Nacionalidad Mexicana y con Estratificación de Pequeña; circunstancias que no afectan la solvencia de la proposición presentada, toda vez que la información solicitada en los Anexos 5 y 6 antes referidos, se encuentra contenida en el Anexo 2; por lo que con fundamento en el penúltimo párrafo del artículo 43 del Reglamento del Instituto Nacional Electoral en materia de Adquisiciones, Arrendamientos de Bienes Muebles y Servicios vigente (en lo sucesivo el REGLAMENTO), que establece entre otras cosas que:

*"Entre los requisitos cuyo incumplimiento no afecta la solvencia de la proposición, se considerarán: el proponer un plazo de entrega menor al solicitado, en cuyo caso, de resultar adjudicado y de convenir al área requirente pudiera aceptarse; el omitir aspectos que puedan ser cubiertos con información contenida en la propia propuesta técnica o económica; el no observar los formatos establecidos, si se proporciona de manera clara la información requerida; y el no observar requisitos que carezcan de fundamento legal o cualquier otro que no tenga como propósito determinar objetivamente la solvencia de la proposición presentada. ...."*

Por lo anterior, se desprende que dichas circunstancias no afectan la solvencia de la proposición presentada, toda vez que la información solicitada en los Anexos 5 y 6 de la convocatoria, se encuentra contenida en el Anexo 2 de la proposición presentada por el licitante ARIMECI S.A. DE C.V. en el presente procedimiento de contratación.

Licitante: BALANDRANO INK, S.A. DE C.V.

Nota 2: Del análisis realizado a la documentación distinta a la oferta técnica y oferta económica presentada por el licitante BALANDRANO INK, S.A. DE C.V., se observó que en los Anexos denominados: 3 "A" "Manifestación de no encontrarse en supuesto alguno de los establecidos en los artículos 59 y 78 del Reglamento" (folio 004 de su proposición) y 4 "Declaración de Integridad" (folio 007 de su proposición); no obstante que el licitante hace las manifestaciones correspondientes en los escritos presentados, éstos se fundamentaron en el Reglamento del Instituto Federal Electoral en materia de Adquisiciones, Arrendamientos de Bienes Muebles y Servicios, debiendo ser la fundamentación correcta en el Reglamento del Instituto Nacional Electoral en materia de Adquisiciones, Arrendamientos de Bienes Muebles y Servicios (vigente a partir del 22 de julio de 2020); circunstancia que no afecta la solvencia de la proposición presentada, de conformidad con lo preceptuado en el cuarto párrafo, del artículo 43 del REGLAMENTO que establece a la letra lo siguiente:

Artículo 43.- ...

*"Las condiciones que tengan la finalidad de facilitar la presentación de las proposiciones y agilizar la conducción de los actos de la licitación, así como cualquier otro requisito cuyo incumplimiento, por sí mismo, o deficiencia en su contenido no afecte la solvencia de las proposiciones, no serán objeto de evaluación, y se tendrán por no establecidas. La inobservancia por parte de los licitantes respecto a dichas condiciones o requisitos no será motivo para desechar su proposición".*

LICITACIÓN PÚBLICA NACIONAL ELECTRÓNICA N° LP-INE-005/2021

“ADQUISICIÓN DE LOS ÚTILES DE ESCRITORIO QUE SERÁN UTILIZADOS PARA EL PROCESO ELECTORAL 2020-2021”

ANÁLISIS DE LA DOCUMENTACIÓN DISTINTA A LA OFERTA TÉCNICA Y A LA OFERTA ECONÓMICA  
(conforme los numerales 4.1. y 5. segundo párrafo de la convocatoria)

8-marzo-2021

Asimismo y continuando con el análisis a la documentación distinta presentada por el referido licitante, se observó que en lo que se refiere al Anexo 5 denominado "Nacionalidad Mexicana" (folio 008 de su proposición), el licitante refiere que su Representante Legal es de Nacionalidad Mexicana, omitiendo señalar la Nacionalidad de la empresa participante; circunstancia que afecta la solvencia de la proposición presentada, por lo que en términos del penúltimo párrafo del artículo 43 del REGLAMENTO que establece entre otras cosas que: ... *"En ningún caso el Instituto o los licitantes podrán suplir o corregir las deficiencias de las proposiciones presentadas"*; así como el artículo 53 de las Políticas Bases y Lineamientos en materia de Adquisiciones, Arrendamientos de Bienes Muebles y Servicios del Instituto Federal Electoral (en lo sucesivo las POBALINES), y los numerales 2 segundo párrafo y 4.1., inciso f) de la convocatoria, se determina que el licitante BALANDRANO INK, S.A. DE C.V., **NO CUMPLIÓ** con lo solicitado en el numeral 4.1. inciso f) de la convocatoria del presente procedimiento de contratación, al no haber manifestado la nacionalidad de la empresa participante BALANDRANO INK, S.A. DE C.V., afectando con ello la solvencia de la proposición presentada.

En lo que respecta al Anexo 9 denominado "Cumplimiento a lo dispuesto en la Regla 8 de las Reglas para la determinación y acreditación del grado de contenido nacional"; el licitante omitió integrarlo como parte de la documentación distinta a la oferta técnica y a la oferta económica de su proposición; por lo que de conformidad con lo preceptuado en el artículo 43 del REGLAMENTO que establece entre otras cosas que: ... *"En ningún caso el Instituto o los licitantes podrán suplir o corregir las deficiencias de las proposiciones presentadas"*, y los numerales 2, segundo párrafo y 4.1., inciso g) de la convocatoria, se determina que el licitante BALANDRANO INK, S.A. DE C.V., **NO CUMPLIÓ** con lo solicitado en el numeral 4.1., inciso g) de la convocatoria del presente procedimiento de contratación, al no haber integrado como parte de su proposición la manifestación solicitada en el Anexo 9, afectando con ello la solvencia de la proposición presentada en el procedimiento de contratación que nos ocupa.

Licitante: D.R. SAGITARIO S.A. DE C.V.

Nota 3: Del análisis a la documentación distinta a la oferta técnica y a la oferta económica presentada por el licitante D.R. SAGITARIO S.A. DE C.V., se advirtió que en lo que se refiere a la Identificación Oficial vigente, el licitante omitió integrarla como parte de su proposición; incumpliendo con lo solicitado en el numeral 4.1., inciso a), segundo párrafo de la convocatoria, que señala lo siguiente: *"Debiéndola acompañar de la copia simple por ambos lados de su identificación oficial VIGENTE y legible (credencial para votar, cédula profesional, pasaporte), tratándose de personas físicas y, en el caso de personas morales, la del representante legal, esto de conformidad con lo señalado en el artículo 64 fracción IX de las POBALINES."*; afectando con ello la solvencia de la proposición presentada; por lo que con fundamento en el penúltimo párrafo del artículo 43 del REGLAMENTO, que establece entre otras cosas que: *"...En ningún caso el Instituto o los licitantes podrán suplir o corregir las deficiencias de las proposiciones presentadas"*; así como lo señalado en el artículo 64, fracción IX de las POBALINES y los numerales 2, segundo párrafo y 4.1., inciso a), segundo párrafo de la convocatoria, se determina que el licitante D.R. SAGITARIO S.A. DE C.V., **NO CUMPLIÓ** con lo solicitado en el numeral 4.1., inciso a), segundo párrafo de la convocatoria del presente procedimiento de contratación, al no haber integrado como parte de su proposición la Identificación Oficial Vigente solicitada, afectando con ello la solvencia de la proposición presentada.

LICITACIÓN PÚBLICA NACIONAL ELECTRÓNICA N° LP-INE-005/2021

“ADQUISICIÓN DE LOS ÚTILES DE ESCRITORIO QUE SERÁN UTILIZADOS PARA EL PROCESO ELECTORAL 2020-2021”

ANÁLISIS DE LA DOCUMENTACIÓN DISTINTA A LA OFERTA TÉCNICA Y A LA OFERTA ECONÓMICA  
(conforme los numerales 4.1. y 5. segundo párrafo de la convocatoria)

8-marzo-2021

Asimismo y en lo que respecta al Anexo 9 denominado "Cumplimiento a lo dispuesto en la Regla 8 de las Reglas para la determinación y acreditación del grado de contenido nacional"; el licitante omitió integrarlo como parte de la documentación distinta a la oferta técnica y a la oferta económica de su proposición; por lo que de conformidad con lo preceptuado en el artículo 43 del REGLAMENTO que establece entre otras cosas que: ... *"En ningún caso el Instituto o los licitantes podrán suplir o corregir las deficiencias de las proposiciones presentadas"*, y los numerales 2, segundo párrafo y 4.1., inciso g) de la convocatoria, se determina que el licitante D.R. SAGITARIO S.A. DE C.V., NO CUMPLIÓ con lo solicitado en el numeral 4.1. inciso g) de la convocatoria del presente procedimiento de contratación, al no haber integrado como parte de su proposición la manifestación solicitada en el Anexo 9, afectando con ello la solvencia de la proposición presentada en el procedimiento de contratación que nos ocupa.

Licitante: Grupo Calmanani del Valle S.A DE C.V.

Nota 4: Del análisis realizado a la documentación distinta a la oferta técnica y oferta económica presentada por el licitante Grupo Calmanani del Valle S.A DE C.V.; se advirtió que en lo que se refiere a la Identificación Oficial vigente, el licitante presentó la Identificación Oficial del Representante Legal (folio 00038 página 5 de su proposición); sin embargo, de la verificación efectuada en la página del Instituto Nacional Electoral en el Apartado denominado "¿Está vigente tu credencial?", se observó que de la consulta realizada resultó lo siguiente: *"Datos incorrectos o inexistentes" "No se obtuvieron datos de la consulta con los parámetros seleccionados" "Verifica que no tienes un trámite posterior"*, (se anexa pantalla emitida). Por lo que en ese mismo contexto, se consultó a la Dirección Ejecutiva del Registro Federal de Electores, informando que la credencial presentada no es la última que se tiene registrada en el Instituto, en la base de datos de la Lista Nominal, ya que la última actualización cuenta con un número de Código de Identificación de Credencial (CIC), diferente al que presentó el licitante en el Acto de Presentación y Apertura de Proposiciones; mismo que se identifica en la parte posterior de la credencial para votar aún lado de la palabra IDMEX, razón por la cuál en la verificación de la credencial para votar presentada resultan *"Datos incorrectos o inexistentes" "No se obtuvieron datos de la consulta con los parámetros seleccionados" "Verifica que no tienes un trámite posterior"*; por lo anterior, y de conformidad con lo preceptuado en el penúltimo párrafo del artículo 43 del REGLAMENTO que establece entre otras cosas que: ... *"En ningún caso el Instituto o los licitantes podrán suplir o corregir las deficiencias de las proposiciones presentadas"*; así como lo señalado en el artículo 64 fracción IX de las POBALINES7 y los numerales 2, segundo párrafo y 4.1., inciso a), segundo párrafo de la convocatoria, se determina que el licitante Grupo Calmanani del Valle S.A. DE C.V., NO CUMPLIÓ con lo solicitado en el numeral 4.1., inciso a), segundo párrafo de la convocatoria del presente procedimiento de contratación, al no haber presentado una Identificación Oficial VIGENTE del Representante Legal, afectando con ello la solvencia de la proposición presentada en el presente procedimiento de contratación.

LICITACIÓN PÚBLICA NACIONAL ELECTRÓNICA N° LP-INE-005/2021

“ADQUISICIÓN DE LOS ÚTILES DE ESCRITORIO QUE SERÁN UTILIZADOS PARA EL PROCESO ELECTORAL 2020-2021”

ANÁLISIS DE LA DOCUMENTACIÓN DISTINTA A LA OFERTA TÉCNICA Y A LA OFERTA ECONÓMICA  
(conforme los numerales 4.1. y 5. segundo párrafo de la convocatoria)

8-marzo-2021

Licitante: LUIS ALFREDO NIEBLA DE ALBA

Nota 5: Del análisis realizado a la documentación distinta a la oferta técnica y a la oferta económica presentada por el licitante LUIS ALFREDO NIEBLA DE ALBA, se observó que en lo que se refiere a la Identificación Oficial vigente, el licitante omitió integrarla como parte de su proposición; incumpliendo con lo solicitado en el numeral 4.1., inciso a), segundo párrafo de la convocatoria, que señala lo siguiente: *"Debiéndola acompañar de la copia simple por ambos lados de su identificación oficial VIGENTE y legible (credencial para votar, cédula profesional, pasaporte), tratándose de personas físicas y, en el caso de personas morales, la del representante legal, esto de conformidad con lo señalado en el artículo 64 fracción IX de las POBALINES."*; afectando con ello la solvencia de la proposición presentada; por lo que con fundamento en el penúltimo párrafo del artículo 43 del REGLAMENTO, que establece entre otras cosas que: *"....En ningún caso el Instituto o los licitantes podrán suplir o corregir las deficiencias de las proposiciones presentadas"*; así como lo señalado en el artículo 64, fracción IX de las POBALINES y los numerales 2, segundo párrafo y 4.1., inciso a), segundo párrafo de la convocatoria, se determina que el licitante LUIS ALFREDO NIEBLA DE ALBA, **NO CUMPLIÓ** con lo solicitado en el numeral 4.1., inciso a), segundo párrafo de la convocatoria del presente procedimiento de contratación, al no haber integrado como parte de su proposición la Identificación Oficial Vigente solicitada, afectando con ello la solvencia de la proposición presentada en el presente procedimiento de contratación.

Asimismo y en lo que respecta al Anexo 9 denominado "Cumplimiento a lo dispuesto en la Regla 8 de las Reglas para la determinación y acreditación del grado de contenido nacional"; el licitante omitió integrarlo como parte de la documentación distinta a la oferta técnica y a la oferta económica de su proposición; por lo que de conformidad con lo preceptuado en el artículo 43 del REGLAMENTO que establece entre otras cosas que: *... "En ningún caso el Instituto o los licitantes podrán suplir o corregir las deficiencias de las proposiciones presentadas"*, y los numerales 2, segundo párrafo y 4.1., inciso g) de la convocatoria, se determina que el licitante LUIS ALFREDO NIEBLA DE ALBA, **NO CUMPLIÓ** con lo solicitado en el numeral 4.1. inciso g) de la convocatoria del presente procedimiento de contratación, al no haber integrado como parte de su proposición la manifestación solicitada en el Anexo 9, afectando con ello la solvencia de la proposición presentada en el procedimiento de contratación que nos ocupa.

LICITACIÓN PÚBLICA NACIONAL ELECTRÓNICA N° LP-INE-005/2021

“ADQUISICIÓN DE LOS ÚTILES DE ESCRITORIO QUE SERÁN UTILIZADOS PARA EL PROCESO ELECTORAL 2020-2021”

**ANÁLISIS DE LA DOCUMENTACIÓN DISTINTA A LA OFERTA TÉCNICA Y A LA OFERTA ECONÓMICA**  
(conforme los numerales 4.1. y 5. segundo párrafo de la convocatoria)

8-marzo-2021

**Servidores Públicos**

**Mtra. Alma Olivia Campos Aquino**  
Subdirectora de Adquisiciones

El presente documento está firmado electrónicamente por la Subdirectora de Adquisiciones adscritas a la Dirección de Recursos Materiales y Servicios de la Dirección Ejecutiva de Administración del Instituto Nacional Electoral, produciendo los mismos efectos que los presentados con firma autógrafa y, en consecuencia con el mismo valor probatorio jurídico-administrativo que las disposiciones correspondientes les otorgan a éstos, garantía de la autoría del firmante, integridad del documento y, por ende, el contenido del mismo no podrá desconocerse ni admitirá prueba en contrario; de conformidad con lo previsto en los artículos 10, 11 y 12 del Reglamento para el Uso y Operación de la Firma Electrónica Avanzada en el Instituto Nacional Electoral.

**El presente formato se emite en cumplimiento al último párrafo del artículo 67 "Criterios de Evaluación" de las Políticas, Bases y Lineamientos en materia de Adquisiciones, Arrendamientos de Bienes Muebles y Servicios del Instituto Federal Electoral que a la letra dice: "Para efectos de lo dispuesto por la fracción VI del artículo 45 del Reglamento de Adquisiciones, la evaluación que se realice, deberá de ser firmada por los servidores públicos que la realicen, quienes no podrán tener un nivel jerárquico inferior a subdirección de área de estructura, misma que deberá de estar avalada con la firma de la o del titular de la dirección de área que corresponda en Órganos centrales; ..... ". Lo anterior en términos del sexto transitorio de la Ley General de Instituciones y Procedimientos Electorales.**

**Asimismo, se firma con base en el análisis realizado por la Subdirección de Adquisiciones, en virtud de la documentación que presentaron los licitantes referidos, según se hace constar en el expediente de la Licitación Pública Nacional Electrónica N° LP-INE-005/2021 resguardado en la Subdirección de Adquisiciones.**

**Mtro. Leopoldo Alberto Sales Rivero**  
Director de Recursos Materiales y Servicios

El presente documento está firmado electrónicamente por el Director de Recursos Materiales y Servicios adscrito a la Dirección Ejecutiva de Administración del Instituto Nacional Electoral, produciendo los mismos efectos que los presentados con firma autógrafa y, en consecuencia con el mismo valor probatorio jurídico-administrativo que las disposiciones correspondientes les otorgan a éstos, garantía de la autoría del firmante, integridad del documento y, por ende, el contenido del mismo no podrá desconocerse ni admitirá prueba en contrario; de conformidad con lo previsto en los artículos 10, 11 y 12 del Reglamento para el Uso y Operación de la Firma Electrónica Avanzada en el Instituto Nacional Electoral.

FIRMADO POR: CAMPOS AQUINO ALMA OLIVIA  
AC: Autoridad Certificadora del Instituto  
Nacional Electoral  
ID: 454018  
HASH:  
00BEFE81A577373B7AB37835F84DEB32B9C3860  
2EF9C04C792009BC7871CDBE2

FIRMADO POR: SALES RIVERO LEOPOLDO ALBERTO  
AC: Autoridad Certificadora del Instituto  
Nacional Electoral  
ID: 454018  
HASH:  
00BEFE81A577373B7AB37835F84DEB32B9C3860  
2EF9C04C792009BC7871CDBE2



ANEXO CORRESPONDIENTE AL FALLO DE LA LICITACIÓN PÚBLICA NACIONAL ELECTRÓNICA NÚMERO LP-INE-005/2021, CONVOCADA PARA LA “ADQUISICIÓN DE LOS ÚTILES DE ESCRITORIO QUE SERÁN UTILIZADOS PARA EL PROCESO ELECTORAL 2020-2021”

Licitante: Grupo Calmanani del Valle S.A DE C.V.  
Aguilar Morales Víctor Manuel  
Representante Legal

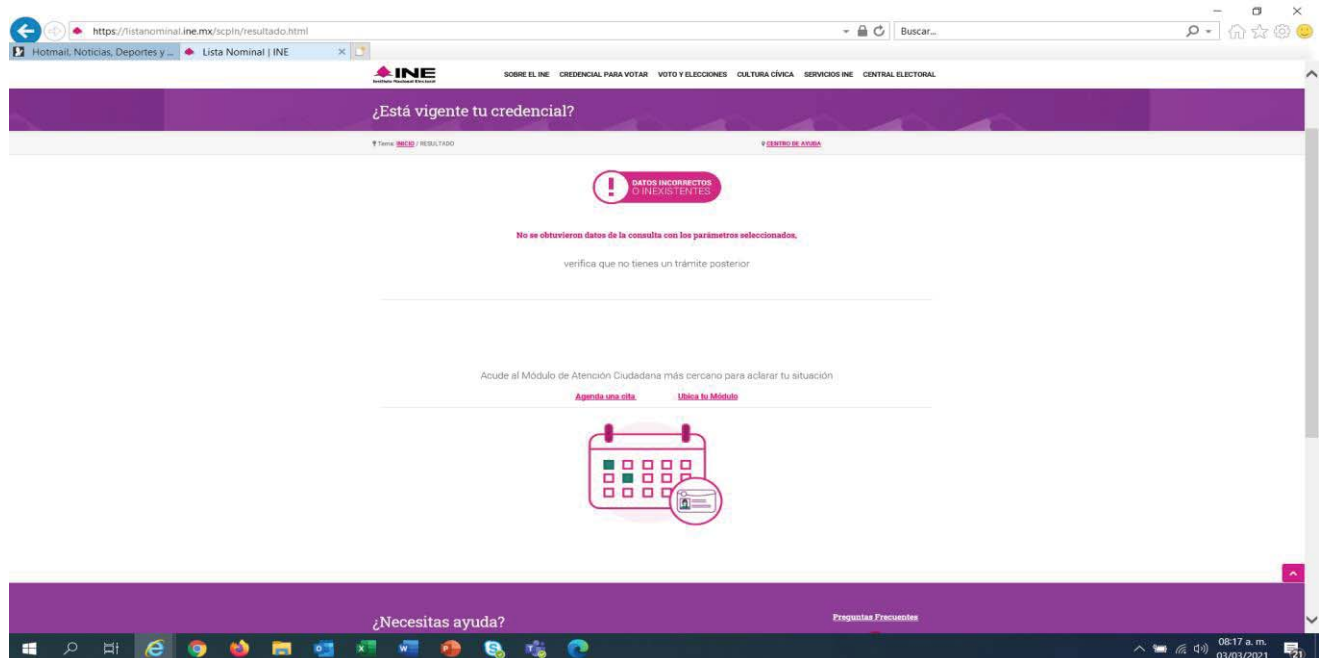

¿Está vigente tu credencial?

Tema: [INICIO](#) / RESULTADO

[CENTRO DE AYUDA](#)



**No se obtuvieron datos de la consulta con los parámetros seleccionados,**

verifica que no tienes un trámite posterior

ANEXO CORRESPONDIENTE AL FALLO DE LA LICITACIÓN PÚBLICA NACIONAL ELECTRÓNICA NÚMERO LP-INE-005/2021, CONVOCADA PARA LA “ADQUISICIÓN DE LOS ÚTILES DE ESCRITORIO QUE SERÁN UTILIZADOS PARA EL PROCESO ELECTORAL 2020-2021”

---

Acude al Módulo de Atención Ciudadana más cercano para aclarar tu situación

[Agenda una cita Ubica tu Módulo](#)

---



ANEXO CORRESPONDIENTE AL FALLO DE LA LICITACIÓN PÚBLICA NACIONAL ELECTRÓNICA NÚMERO LP-INE-005/2021, CONVOCADA PARA LA “ADQUISICIÓN DE LOS ÚTILES DE ESCRITORIO QUE SERÁN UTILIZADOS PARA EL PROCESO ELECTORAL 2020-2021”

## ANEXO 3

### Evaluación Técnica (conforme a los numerales 4.2. y 5.1. de la convocatoria)

#### Partidas 1 a la 12

Derivado de la evaluación a las ofertas técnicas presentadas y de conformidad con el tercer párrafo del artículo 67 de las POBALINES y el numeral 5.1. “Criterio de evaluación técnica” de la convocatoria, la **evaluación técnica** fue realizada, verificada y validada para las **partidas** de la **1** a la **12** por la **Dirección de Estadística y Documentación Electoral** adscrita a la **Dirección Ejecutiva de Organización Electoral**, a través del Servidor Público: **Ing. Daniel Eduardo Flores Góngora, Director de Estadística y Documentación Electoral**; en su carácter de **Área Técnica**, informando el resultado desglosado de la oferta técnica de los licitantes participantes evaluados a través del mecanismo de evaluación binario, mediante el **Oficio No. INE/DEDE/107/2021**, documento que se adjunta y forma parte del presente **Anexo 3**.-----

---

Ciudad de México a 8 de marzo de 2021

**Oficio No. INE/DEDE/107/2021  
Asunto: Licitación Pública Nacional Electrónica  
No. LP-INE-005/2021  
Criterio de evaluación binario.**

**Lic. Leopoldo Alberto Sales Rivero  
Director de Recursos Materiales y Servicios  
P r e s e n t e**

De conformidad con el oficio No. INE/DEA/DRMS/SA/124/2021 en relación con la Licitación Pública Nacional Electrónica No. LP-INE-005/2021, para la “Adquisición de los útiles de escritorio que serán utilizados para el Proceso Electoral 2020-2021” y de conformidad con lo previsto en los artículos 43 y 45 del Reglamento del Instituto Nacional Electoral en materia de Adquisiciones Arrendamientos de Bienes Muebles y Servicios, (Reglamento), artículo 67 de las Políticas, Bases y Lineamientos en materia de Adquisiciones, Arrendamientos de Bienes Muebles y Servicios del Instituto Federal Electoral (Pobalines), mismas que se encuentran vigentes en términos de lo dispuesto por el artículo sexto transitorio de la Ley General de Instituciones y Procedimientos Electorales y numeral 5.1 “Criterios de evaluación técnica” de la convocatoria del citado procedimiento, anexo al presente el resultado del análisis detallado de las ofertas técnicas evaluadas a través del mecanismo de evaluación **Binario**, recibidas en el acto de presentación y apertura de proposiciones de los participantes que se enlistan, resultando lo siguiente:

Ciudad de México a 8 de marzo de 2021

No	LICITANTE	Cumplimiento del Anexo 1 "Especificaciones Técnicas"											
		Cumple / no cumple											
		Partida 1	Partida 2	Partida 3	Partida 4	Partida 5	Partida 6	Partida 7	Partida 8	Partida 9	Partida 10	Partida 11	Partida 12
		GOMA PARA BORRAR	ROLLO DE CINTA ADHESIVA	BOLSA DE PLÁSTICO TRANSPARENTE	COJÍN PARA SELLOS	TINTA PARA SELLOS	MARCADOR NEGRO	LÁPICES	BOLÍGRAFO	DEDAL	ROLLO DE RAFIA	SACAPUNTAS	CLIPS # 1
1	ABASTECEDOR CORPORATIVO, S.A., DE C.V.	CUMPLE	CUMPLE	CUMPLE	CUMPLE	CUMPLE	CUMPLE	CUMPLE	CUMPLE	CUMPLE	CUMPLE	No participa por esta partida	CUMPLE
2	ARIMECI S.A. DE C.V	CUMPLE	CUMPLE	CUMPLE	CUMPLE	CUMPLE	CUMPLE	CUMPLE	CUMPLE	CUMPLE	CUMPLE	CUMPLE	CUMPLE
3	BALANDRANO INK S.A DE C.V	NO CUMPLE	NO CUMPLE	NO CUMPLE	NO CUMPLE	NO CUMPLE	NO CUMPLE	NO CUMPLE	NO CUMPLE	NO CUMPLE	NO CUMPLE	NO CUMPLE	NO CUMPLE
4	CENTRO PAPELERO MARVA S.A. DE C.V.	No participa por esta partida	No participa por esta partida	No participa por esta partida	No participa por esta partida	CUMPLE	CUMPLE	CUMPLE	No participa por esta partida	CUMPLE	No participa por esta partida	No participa por esta partida	CUMPLE
5	CICOVISA S.A. DE C.V.,	No participa por esta partida	No participa por esta partida	No participa por esta partida	CUMPLE	CUMPLE	CUMPLE	No participa por esta partida	CUMPLE	No participa por esta partida	No participa por esta partida	No participa por esta partida	CUMPLE
6	COMERCIALIZADOR A TREBON S.A. DE C.V.	CUMPLE	CUMPLE	CUMPLE	CUMPLE	CUMPLE	CUMPLE	CUMPLE	CUMPLE	CUMPLE	No participa por esta partida	CUMPLE	CUMPLE
7	COMERCIALIZADOR A VIRDI S.A. DE C.V.	CUMPLE	No participa por esta partida	No participa por esta partida	No participa por esta partida	CUMPLE	CUMPLE	No participa por esta partida	No participa por esta partida	No participa por esta partida	No participa por esta partida	No participa por esta partida	No participa por esta partida
8	D.R. SAGITARIO, S.A. DE C.V.	NO CUMPLE	No participa por esta partida	No participa por esta partida	NO CUMPLE	NO CUMPLE	NO CUMPLE	NO CUMPLE	NO CUMPLE	No participa por esta partida	No participa por esta partida	No participa por esta partida	NO CUMPLE
9	DIRECCIÓN SPORT S.A. DE C.V.	CUMPLE	CUMPLE	No participa por esta partida	CUMPLE	CUMPLE	CUMPLE	CUMPLE	CUMPLE	No participa por esta partida	No participa por esta partida	No participa por esta partida	CUMPLE



Ciudad de México a 8 de marzo de 2021

	CONTI, S.A. DE C.V.													
21	SERVICIOS INTEGRADOS Y DISTRIBUCIÓN ZALCO, S.A. DE C.V.	NO CUMPLE	NO CUMPLE	No participa por esta partida	NO CUMPLE	NO CUMPLE	NO CUMPLE	NO CUMPLE	NO CUMPLE	NO CUMPLE	NO CUMPLE	No participa por esta partida	No participa por esta partida	NO CUMPLE



Ciudad de México a 8 de marzo de 2021

Cabe mencionar que conforme a lo establecido en el oficio No. INE/DEA/DRMS/SA/124/2021, los licitantes “Distribuidora Comercial La Cofradía S.A. de C.V.”, “Excelente Oficina y Servicio, S.A. de C.V.” y “Grafo Cintas, S.A. de C.V.” no fueron evaluados técnicamente al no presentar su proposición con una firma electrónica válida.

En el caso del licitante Luis Alfredo Niebla de Alba, se hizo una búsqueda en la proposición que presentó en el sistema Compra INE sin encontrar el documento correspondiente a la propuesta técnica debido a que en lugar del sobre técnico, el licitante adjuntó el archivo 08. LICITACION-PROPUESTA-ECONOMICA-01.PDF, mismo que sólo incluye su oferta económica, en tal sentido, y dado que tampoco presentó las muestras solicitadas en la convocatoria, no puede ser evaluado técnicamente.

Sin otro particular le envío un cordial saludo.

**ATENTAMENTE  
EL DIRECTOR DE ÁREA**

**ING. DANIEL E. FLORES GÓNGORA**

C.c.p. **Mtro. Sergio Bernal Rojas.**- Director Ejecutivo De Organización Electoral.-Presente.  
**Mtra- Alma Olivia Campos Aquino.** - Subdirectora de Adquisiciones de la DEA.- Presente.  
**Lic. Jose Luis Luz Martínez.**- Coordinador Administrativo de la DEOE.- Presente.  
**Ing. José Manuel Marengo Pérez.**- Subdirector de Documentación y Materiales Electorales.-Presente

FIRMADO POR: FLORES GONGORA DANIEL EDUARDO  
AC: Autoridad Certificadora del Instituto  
Nacional Electoral  
ID: 452628  
HASH:  
860E3D0700D54B37BA44B36930F0BE8A470E375  
FB52B0E376632F40BE6EC1C88

ANEXO CORRESPONDIENTE AL FALLO DE LA LICITACIÓN PÚBLICA NACIONAL ELECTRÓNICA NÚMERO LP-INE-005/2021, CONVOCADA PARA LA “ADQUISICIÓN DE LOS ÚTILES DE ESCRITORIO QUE SERÁN UTILIZADOS PARA EL PROCESO ELECTORAL 2020-2021”

## **ANEXO 3-1**

# **Pantallas emitidas por el Sistema Electrónico CompraINE**

**Licitante**

**LUIS ALFREDO NIEBLA DE ALBA**



[← Volver a la Lista](#)

...

## Convocatoria/Solicitud de Cotización : 1718 - LP-INE-005-2021 - Adquisición de los útiles de escritorio que serán utilizados para el Proceso Electoral 2020-2021

✓ Valoración Final

Proyecto: 3915- LP-INE-005-2021 - Adquisición de los útiles de escritorio

Ruta de la Tarea: Licitación Pública - Adquisiciones / **Apertura de propuestas**

Fecha de Cierre: 26/02/2021 12:00:00 p. m.

[Crear](#)
[Publicar](#)
[Configuración de la Evaluación](#)
[Evaluar](#)
[Completar](#)
[Discusiones](#)
[Mensajes \(No leídos 0\)](#)

[Resumen de Respuestas](#)
[Calificación](#)
[Sobre Técnico](#)
[Sobre Económico](#)
[Estado Valoración](#)

[←](#)
[⏪](#)
[⏩](#)
[→](#)
Proveedor: **LUIS ALFREDO NIEBLA DE ALBA**

### Sobre Calificación Proveedor - Informe de Evaluación

[Historico](#)

Ronda actual  
0

**Detalles del envío de Respuesta de Cualificación**  
 Respuesta enviada por Ronda 0 On 26/02/2021 11:26:47 a. m. Por LUIS ALFREDO NIEBLA DE ALBA

Evaluación del Proveedor

**Aceptado**

Nota de Exclusión/Inclusión Oficial

Anexo Sobre Admvo-Legal Firmado Digitalmente

⚠ El documento cargado no coincide con el descargado. Verificar por favor, que el archivo que se está usando es el correcto.

Evaluación de la Respuesta actual (Evaluación de la Respuesta anterior)

0 (0) [Ver/Añadir Comentarios](#)

LICITACION-ADMINISTRATIVO-01.p7m (135 KB)

[Visualizar Mi Evaluación](#)

[Comprobar la descarga de Anexos](#)

#### 1. Sobre Admvo-Legal

		Preguntas Contestadas	Comentarios de Evaluación (Nivel Parámetro)
1.1 Sobre Administrativo y Legal - Sección Parámetro		1 (de 1)	0
Parámetro	Descripción	Valor	Comentarios de Evaluación (Nivel Parámetro)
Sobre 1.1.1 Administrativo y Legal	* Remitir la documentación solicitada en el numeral 4.1 de la convocatoria: 4.1. Documentación distinta a la oferta técnica y la oferta económica Firmar electrónicamente el sobre. En la página 6 de la convocatoria se señala un link de los videos de ayuda para la actualización del java y la firma electrónica. No duplicar archivos. No subir archivos con contraseña para abrir o imprimir. De ser necesario enumerar los archivos, esto, establecerá el orden correcto de la propuesta. por ejemplo: administrativo-01.pdf administrativo-02.pdf etc Utilizar unicamente INTERNET EXPLORER. No CERRAR el explorador con la sesión abierta. De hacerlo deberá esperar al menos 15 minutos para ingresar nuevamente.	LICITACION-ADMINISTRATIVO-01.p7m (135 KB)	0 (0)





[← Volver a la Lista](#)

...

## Convocatoria/Solicitud de Cotización : 1718 - LP-INE-005-2021 - Adquisición de los útiles de escritorio que serán utilizados para el Proceso Electoral 2020-2021

✓ Valoración Final

Proyecto: 3915- LP-INE-005-2021 - Adquisición de los útiles de escritorio

Ruta de la Tarea: Licitación Pública - Adquisiciones / **Apertura de propuestas**

Fecha de Cierre: 26/02/2021 12:00:00 p. m.

[Crear](#) [Publicar](#) [Configuración de la Evaluación](#) [Evaluar](#) [Completar](#) [Discusiones](#) [Mensajes \(No leídos 0\)](#)

[Resumen de Respuestas](#) [Calificación](#) [Sobre Técnico](#) [Sobre Económico](#) [Estado Valoración](#)

[←](#)
[⏪](#)
[⏩](#)
[➡](#)
Proveedor : **LUIS ALFREDO NIEBLA DE ALBA**

### Sobre Técnico Proveedor - Informe Valoración

[Historico](#)

Ronda actual  
0

**Detalles de envío de la Respuesta Técnica**  
 Respuesta enviada por Ronda 0 On 26/02/2021 11:26:47 a. m. Por LUIS ALFREDO NIEBLA DE ALBA

Evaluación del Proveedor  
**Aceptado**

Nota de Exclusión/Inclusión Oficial

**Anexo Sobre Técnico Firmado Digitalmente**

⚠ El documento cargado no coincide con el descargado. Verificar por favor, que el archivo que se está usando es el correcto.  
 LICITACION-PROPUESTA-ECONOMICA-01.p7m (169 KB)

**Evaluación de la Respuesta actual (Evaluación de la Respuesta anterior)**

0 (0) [Ver/Añadir Comentarios](#)

[Visualizar Mi Evaluación](#)

[Comprobar la descarga de Anexos](#)

2. Sobre / Documento Técnico (T)

2.1 Sobre Técnico - Sección Parámetro		Preguntas Contestadas	Comentarios de Evaluación (Nivel Parámetro)
		1 (de 1)	0
Parámetro	Descripción	Valor	Comentarios de Evaluación (Nivel Parámetro)
2.1.1 Sobre Técnico	* Remitir la documentación solicitada en el numeral 4.2 de la convocatoria: 4.2. Contenido de la oferta técnica Firmar electrónicamente el sobre. En la página 6 de la convocatoria se señala un link de los videos de ayuda para la actualización del java y la firma electrónica. No duplicar archivos. No subir archivos con contraseña para abrir o imprimir. De ser necesario enumerar los archivos, esto, establecerá el orden correcto de la propuesta. por ejemplo: tecnico-01.pdf tecnico-02.pdf etc Utilizar unicamente INTERNET EXPLORER. No CERRAR el explorador con la sesión abierta. De hacerlo deberá esperar al menos 15 minutos para ingresar nuevamente.	LICITACION-PROPUESTA-ECONOMICA-01.p7m (169 KB)	0 (0)





[← Volver a la Lista](#)

...

## Convocatoria/Solicitud de Cotización : 1718 - LP-INE-005-2021 - Adquisición de los útiles de escritorio que serán utilizados para el Proceso Electoral 2020-2021

✓ Valoración Final

Proyecto: 3915- LP-INE-005-2021 - Adquisición de los útiles de escritorio

Ruta de la Tarea: Licitación Pública - Adquisiciones / **Apertura de propuestas**

Fecha de Cierre: 26/02/2021 12:00:00 p. m.

[Crear](#)
[Publicar](#)
[Configuración de la Evaluación](#)
[Evaluar](#)
[Completar](#)
[Discusiones](#)
[Mensajes \(No leídos 0\)](#)

[Resumen de Respuestas](#)
[Calificación](#)
[Sobre Técnico](#)
[Sobre Económico](#)
[Estado Valoración](#)

[←](#)
[⏪](#)
[⏩](#)
[→](#)
Proveedor: **LUIS ALFREDO NIEBLA DE ALBA**

### Resumen Evaluación Económica

[Historico](#)

Ronda actual  
0

#### Detalles de envío de la Respuesta Económica

Respuesta enviada por Ronda 0 On 26/02/2021 11:26:47 a. m. Por LUIS ALFREDO NIEBLA DE ALBA

#### Evaluación del Proveedor

**Aceptado**

#### Nota de Exclusión/Inclusión Oficial

#### Anexo Sobre Económico Firmado Digitalmente

⚠ El documento cargado no coincide con el descargado. Verificar por favor, que el archivo que se está usando es el correcto.

LICITACION-PROPUESTA-ECONOMICA-01.p7m (169 KB)



#### Evaluación de la Respuesta actual (Evaluación de la Respuesta anterior)

0 (0) [Ver/Añadir Comentarios](#)

[Visualizar Mi Evaluación](#)

[Comprobar la descarga de Anexos](#)

Moneda del evento	Moneda respuesta del Proveedor	Precio Total
MXN	MXN	0

Divisa: MXN

### 3. Sobre / Documento Económico (E)

3.1 Sobre Económico - Sección Parámetro		Preguntas Contestadas	Comentarios de Evaluación (Nivel Parámetro)
		1 (de 1)	0
Parámetro	Descripción	Valor	Comentarios de Evaluación (Nivel Parámetro)
3.1.1 Sobre Económico	<p>* Remitir la documentación solicitada en el numeral 4.3 de la convocatoria: 4.3. Contenido de la oferta económica Firmar electrónicamente el sobre. En la página 6 de la convocatoria se señala un link de los videos de ayuda para la actualización del java y la firma electrónica. No duplicar archivos. No subir archivos con contraseña para abrir o imprimir. De ser necesario enumerar los archivos, esto, establecerá el orden correcto de la propuesta. por ejemplo: económico-01.pdf económico-02.pdf etc Utilizar unicamente INTERNET EXPLORER. No CERRAR el explorador con la</p>	<p> LICITACION-PROPUESTA-ECONOMICA-01.p7m (169 KB)</p>	0 (0)



sesión abierta. De hacerlo deberá esperar al menos 15 minutos para ingresar nuevamente.



**ACTA: INE/DEOE-DEDE/0022/2020**
**ACTA CIRCUNSTANCIADA QUE SE LEVANTA CON MOTIVO DE LA RECEPCIÓN DE MUESTRAS ÚTILES DE ESCRITORIO QUE SERÁN UTILIZADOS PARA EL PROCESO ELECTORAL 2020-2021**

En la Ciudad de México, siendo las 9:45 horas del primero de marzo del año dos mil veintiuno, en las instalaciones de la Dirección Ejecutiva de Organización Electoral del Instituto Nacional Electoral, que se denominará "DEOE", ubicadas en Viaducto Tlalpan No 100, edificio C, primer piso, Col. Arenal Tepepan, Alcaldía Tlalpan, en la Ciudad de México, código postal 14610, estando presentes por parte de la DEOE los CC. C.P Eduardo Avendaño Jurado, Encargado del despacho de la Jefatura de Control y Apoyo Logístico, C. Gregorio Tapia Ochoa, Asistente de Material Electoral, y por parte de la empresa ABASTECEDOR CORPORATIVO, S.A., DE C.V. el C. Augusto Martínez Martínez; se procedió a llevar a cabo el acto de entrega recepción de las muestras solicitadas para la Convocatoria No. LP-INE-005/2021 "Adquisición de los útiles de escritorio que serán utilizados para el Proceso Electoral 2020-2021", de acuerdo con los hechos que se describen a continuación.-----

-----**Hechos**-----

El C. Augusto Martínez Martínez, entregó las siguientes muestras "Útiles de escritorio" para la Convocatoria No. LP-INE-005/2021:

Partida	Descripción de lo solicitado en el Anexo Técnico	Presentó	Observaciones
1	Dos muestras de goma para borrar	X	
2	Dos muestras de rollo de cinta adhesiva	X	
3	Dos muestras de bolsa de plástico transparente	X	
4	Dos muestras de cojín para sellos	X	
5	Dos muestras de tinta para sellos	X	
6	Dos muestras de marcador	X	
7	Dos muestras de lápices	X	
8	Dos muestras de bolígrafo	X	
9	Dos muestras de dedal	X	
10	Dos muestras de rollo de rafia	X	
11	Dos muestras de sacapuntas	NO	NO PRESENTA







Partida	Descripción de lo solicitado en el Anexo Técnico	Presentó	Observaciones
12	Dos muestras de clips # 1	X	

La entrega de las muestras concluyó a las 9:50 horas del mismo día. -----

----- **Cierre de acta** -----

Previa lectura del presente, y no habiendo más que hacer constar, se da por concluida la entrega recepción de las muestras de la convocatoria No. LP-INE-005/2021 "Adquisición de los útiles de escritorio que serán utilizados para el Proceso Electoral 2020-2021 a las, 10:05 horas del primero de marzo del dos mil veintiuno, firmando para constancia en todas sus fojas al margen y al calce los que en ella intervinieron. -----

Entrega:

Recibe:

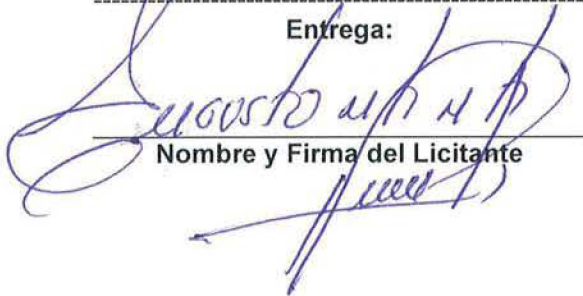
  
 Nombre y Firma del Licitante

  
 C.P. Eduardo Avendaño Jurado,  
 Encargado del despacho de la Jefatura de  
 Control y Apoyo Logístico

Testigo

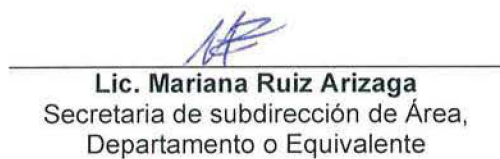
  
 Lic. Mariana Ruiz Arizaga  
 Secretaria de subdirección de Área,  
 Departamento o Equivalente

**ACTA: INE/DEOE-DEDE/0023/2020**
**ACTA CIRCUNSTANCIADA QUE SE LEVANTA CON MOTIVO DE LA RECEPCIÓN DE MUESTRAS ÚTILES DE ESCRITORIO QUE SERÁN UTILIZADOS PARA EL PROCESO ELECTORAL 2020-2021**

En la Ciudad de México, siendo las 9:45 horas del primero de marzo del año dos mil veintiuno, en las instalaciones de la Dirección Ejecutiva de Organización Electoral del Instituto Nacional Electoral, que se denominará "DEOE", ubicadas en Viaducto Tlalpan No 100, edificio C, primer piso, Col. Arenal Tepepan, Alcaldía Tlalpan, en la Ciudad de México, código postal 14610, estando presentes por parte de la DEOE los CC. C.P Eduardo Avendaño Jurado, Encargado del despacho de la Jefatura de Control y Apoyo Logístico, C. Alicia Cruz Jardines, Supervisora de Materiales Electorales, y por parte de la empresa ARIMECI S.A. DE C.V., el C. Jovani López Beltrán; se procedió a llevar a cabo el acto de entrega recepción de las muestras solicitadas para la Convocatoria No. LP-INE-005/2021 "Adquisición de los útiles de escritorio que serán utilizados para el Proceso Electoral 2020-2021", de acuerdo con los hechos que se describen a continuación.-----

-----**H e c h o s**-----

El C. Jovani López Beltrán; entregó las siguientes muestras "Útiles de escritorio" para la Convocatoria No. LP-INE-005/2021:

Partida	Descripción de lo solicitado en el Anexo Técnico	Presentó	Observaciones
1	Dos muestras de goma para borrar	<b>X</b>	
2	Dos muestras de rollo de cinta adhesiva	<b>X</b>	
3	Dos muestras de bolsa de plástico transparente	<b>X</b>	
4	Dos muestras de cojín para sellos	<b>X</b>	
5	Dos muestras de tinta para sellos	<b>X</b>	
6	Dos muestras de marcador	<b>X</b>	
7	Dos muestras de lápices	<b>X</b>	
8	Dos muestras de bolígrafo	<b>X</b>	
9	Dos muestras de dedal	<b>X</b>	
10	Dos muestras de rollo de rafia	<b>X</b>	La muestra es de 3 kg, que equivale a 2 de 1.5 kg.
11	Dos muestras de sacapuntas	<b>X</b>	
12	Dos muestras de clips # 1	<b>X</b>	

La entrega de las muestras concluyó a las 9:50 horas del mismo día. -----

-----**Cierre de acta**-----



Previa lectura del presente, y no habiendo más que hacer constar, se da por concluida la entrega recepción de las muestras de la convocatoria No. LP-INE-005/2021 "Adquisición de los útiles de escritorio que serán utilizados para el Proceso Electoral 2020-2021", a las, 10:20 horas del primero de marzo del año dos mil veintiuno, firmando para constancia en todas sus fojas al margen y al calce los que en ella intervinieron. -----

Entrega:

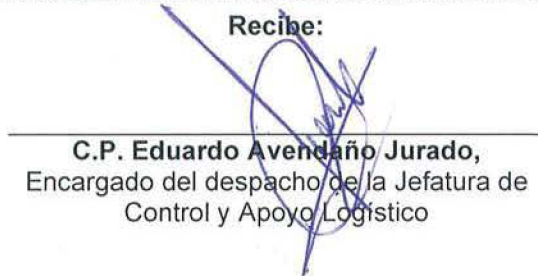

Nombre y Firma del Licitante

Recibe:



C.P. Eduardo Avendaño Jurado,  
Encargado del despacho de la Jefatura de  
Control y Apoyo Logístico

Testigos



Lic. Mariana Ruiz Arizaga  
Secretaria de subdirección de Área,  
Departamento o Equivalente



**ACTA: INE/DEOE-DEDE/0025/2020**
**ACTA CIRCUNSTANCIADA QUE SE LEVANTA CON MOTIVO DE LA RECEPCIÓN DE MUESTRAS ÚTILES DE ESCRITORIO QUE SERÁN UTILIZADOS PARA EL PROCESO ELECTORAL 2020-2021**

En la Ciudad de México, siendo las 9:53 horas del primero de marzo del año dos mil veintiuno, en las instalaciones de la Dirección Ejecutiva de Organización Electoral del Instituto Nacional Electoral, que se denominará "DEOE", ubicadas en Viaducto Tlalpan No 100, edificio C, primer piso, Col. Arenal Tepepan, Alcaldía Tlalpan, en la Ciudad de México, código postal 14610, estando presentes por parte de la DEOE los CC. C.P Eduardo Avendaño Jurado, Encargado del despacho de la Jefatura de Control y Apoyo Logístico, C. Gregorio Tapia Ochoa, asistente de Material Electoral, y por parte de la empresa CENTRO PAPELERO MARVA S.A. DE C.V., el C. Alejandro Orozco Ávila; se procedió a llevar a cabo el acto de entrega recepción de las muestras solicitadas para la Convocatoria No. LP-INE-005/2021 "Adquisición de los útiles de escritorio que serán utilizados para el Proceso Electoral 2020-2021", de acuerdo con los hechos que se describen a continuación.-----

-----**H e c h o s**-----

El C. Alejandro Orozco Ávila, entregó las siguientes muestras "Útiles de escritorio" para la Convocatoria No. LP-INE-005/2021:

Partida	Descripción de lo solicitado en el Anexo Técnico	Presentó	Observaciones
1	Dos muestras de goma para borrar		
2	Dos muestras de rollo de cinta adhesiva		
3	Dos muestras de bolsa de plástico transparente		
4	Dos muestras de cojín para sellos		
5	Dos muestras de tinta para sellos	<b>X</b>	
6	Dos muestras de marcador	<b>X</b>	
7	Dos muestras de lápices	<b>X</b>	
8	Dos muestras de bolígrafo		
9	Dos muestras de dedal	<b>X</b>	
10	Dos muestras de rollo de rafia		
11	Dos muestras de sacapuntas		
12	Dos muestras de clips # 1	<b>X</b>	

La entrega de las muestras concluyó a las 10:00 horas del mismo día. -----

-----**Cierre de acta**-----



Previa lectura del presente, y no habiendo más que hacer constar, se da por concluida la entrega recepción de las muestras de la convocatoria LP-INE-005/2021 "Adquisición de los útiles de escritorio que serán utilizados para el Proceso Electoral 2020-2021", a las, 10:26 primero de marzo del año dos mil veintiuno, firmando para constancia en todas sus fojas al margen y al calce los que en ella intervinieron. -----

**Entrega:**

  
Nombre y Firma del Licitante

**Recibe:**

  
C.P. Eduardo Avendaño Jurado,  
Encargado del despacho de la Jefatura de  
Control y Apoyo Logístico

**Testigos**

  
Lic. Mariana Ruiz Arizaga  
Secretaria de subdirección de Área,  
Departamento o Equivalente

# CENTRO PAPELERO MARVA, S.A. DE C.V.

ARTICULOS DE OFICINA, INGENIERIA, DIBUJO Y CONSUMIBLES DE CÓMPUTO  
EJIDO CANDELARIA No. 29, COL. EXEJIDO DE SAN FRANCISCO CULHUACAN,  
ALCALDÍA COYOACÁN, C.P. 04420, CIUDAD DE MÉXICO  
TEL. / FAX: 55-5607-0871/55-5608-8444/55-5608-6519/55-5632-0980

ventas@e-marva.com.mx

R.F.C. CPM-891212-EK8

REG. CANACO SIEM 183130

INSTITUTO NACIONAL ELECTORAL  
DIRECCIÓN EJECUTIVA DE ADMINISTRACIÓN  
DIRECCIÓN DE RECURSOS MATERIALES Y SERVICIOS

LICITACIÓN PÚBLICA NACIONAL ELECTRÓNICA

No. LP-INE-005/2021

"ADQUISICIÓN DE LOS ÚTILES DE ESCRITORIO QUE SERÁN UTILIZADOS PARA  
EL PROCESO ELECTORAL 2020-2021"



CIUDAD DE MÉXICO, A 01 DE MARZO DE 2021.

C. DIRECTOR DE RECURSOS MATERIALES Y SERVICIOS  
INSTITUTO NACIONAL ELECTORAL  
P R E S E N T E.

## RELACIÓN DE MUESTRAS

ENTREGAR AL ADMINISTRADOR DEL CONTRATO O A QUIEN ÉL DESIGNE, EN LAS OFICINAS DE DIRECCIÓN DE ESTADÍSTICA Y DOCUMENTACIÓN ELECTORAL, EN LA DIRECCIÓN: VIADUCTO TLALPAN NO. 100, COL. ARENAL TEPEPAN, ALCALDÍA TLALPAN, C.P. 14610, CIUDAD DE MÉXICO, EDIFICIO C 1ER PISO, A LAS 10:00:00 a.m.

PARTIDA	DESCRIPCIÓN	CANTIDAD INICIAL DE REFERENCIA	UNIDAD DE MEDIDA	MARCA
1	GOMA PARA BORRAR	NO COTIZA	PIEZAS	NO COTIZA
2	ROLLO DE CINTA ADHESIVA	NO COTIZA	PIEZAS	NO COTIZA
3	BOLSA DE PLÁSTICO TRANSPARENTE	NO COTIZA	PIEZAS	NO COTIZA
4	COJÍN PARA SELLOS	NO COTIZA	PIEZAS	NO COTIZA
5	TINTA PARA SELLOS	2	PIEZAS	PELIKAN
6	MARCADOR NEGRO	2	PIEZAS	AZOR AQUARELO
7	LÁPICES	2	PIEZAS	DIXON MÉTRICO
8	BOLÍGRAFO	NO COTIZA	PIEZAS	NO COTIZA
9	DEDAL	2	PIEZAS	HERCULES
10	ROLLO DE RAFIA	NO COTIZA	ROLLOS	NO COTIZA
11	SACAPUNTAS	NO COTIZA	PIEZAS	NO COTIZA
12	CLIPS #1	2	CAJAS	ACCO

INE Instituto Nacional Electoral  
Dirección Ejecutiva de Organización Electoral

**RECIBIDO**

Dirección de Estadística y Documentación Electoral  
Subdirección de Documentación y Materiales Electorales

FECHA: 01/03/21 HORA: 10:00

RECIBÍ

NOMBRE Y FIRMA



# CENTRO PAPELERO MARVA, S.A. DE C.V.

ARTICULOS DE OFICINA, INGENIERIA, DIBUJO Y CONSUMIBLES DE CÓMPUTO.

EJIDO CANDELARIA No. 29, COL. EXEJIDO DE SAN FRANCISCO CULHUACÁN,

ALCALDÍA COYOACAN, C.P. 04420, CIUDAD DE MÉXICO

[ventas@e-marva.com.mx](mailto:ventas@e-marva.com.mx)

TELÉFONO / FAX: 5632-0980/5607-0871/5608-6519/5608-8444

R.F.C. CPM-891212-EK8

REG. CANACO SIEM 183130

**INSTITUTO NACIONAL ELECTORAL**  
DIRECCIÓN EJECUTIVA DE ADMINISTRACIÓN  
DIRECCIÓN DE RECURSOS MATERIALES Y SERVICIOS

**LICITACIÓN PÚBLICA NACIONAL ELECTRÓNICA**

**No. LP-INE-005/2021**

“ADQUISICIÓN DE LOS ÚTILES DE ESCRITORIO QUE SERÁN  
UTILIZADOS PARA EL PROCESO ELECTORAL 2020-2021”

CIUDAD DE MÉXICO, A 26 DE FEBRERO DE 2021.

**C. DIRECTOR DE RECURSOS MATERIALES Y SERVICIOS**  
**INSTITUTO NACIONAL ELECTORAL**  
**P R E S E N T E.**

**ASUNTO:** SOLICITUD PARA EL ACCESO A LAS  
INTALACIONES DEL INSTITUTO, Y ENTREGA  
DE MUESTRAS.

POR MEDIO DE LA PRESENTE, ENVÍO LA SIQUIENTE INFORMACIÓN SOLICITANDO EL ACCESO A LAS  
INSTALACIONES DEL INSTITUTO, Y ENTREGAR LAS MUESTRAS EN LA DIRECCIÓN DE ESTADÍSTICA Y  
DOCUMENTACIÓN ELECTORAL:

- NOMBRE DE LA EMPRESA; **CENTRO PAPELERO MARVA, S.A. DE C.V.**
- NOMBRE COMPLETO DE LA PERSONA QUE ENTREGARÁ LAS MUESTRAS; **ALEJANDRO YAIRSINIO OROZCO AVILA**
- TELÉFONO CELULAR DEL CONTACTO; **551882-0150**
- INFORMACIÓN DE VEHÍCULO DE INGRESO DE SER EL CASO (MARCA, MODELO, COLOR Y PLACAS); **RENAULT KANGOO, 2018, BLANCA, PLACAS B31AXZ**
- MANIFIESTO DE NO PRESENTAR NINGUNO DE LOS SÍNTOMAS RELACIONADOS CON LA COVID-19 ASÍ COMO DE SEGUIR TODAS LAS MEDIDAS SANITARIAS IMPLEMENTADAS POR EL INE.

ATENTAMENTE

  
**CENTRO PAPELERO MARVA, S.A. DE C.V.**  
**LIC. JOSÉ ALBERTO MARTÍNEZ VÁZQUEZ**  
**REPRESENTANTE LEGAL**





# CENTRO PAPELERO MARVA, S.A. DE C.V.

ARTICULOS DE OFICINA, INGENIERIA, DIBUJO Y CONSUMIBLES DE CÓMPUTO.

EJIDO CANDELARIA No. 29, COL. EXEJIDO DE SAN FRANCISCO CULHUACÁN,

ALCALDÍA COYOACAN, C.P. 04420, CIUDAD DE MÉXICO

TELÉFONO / FAX: 5632-0980/5607-0871/5608-6519/5608-8444

[ventas@e-marva.com.mx](mailto:ventas@e-marva.com.mx)

R.F.C. CPM-891212-EK8

REG. CANACO SIEM 183130

**INSTITUTO NACIONAL ELECTORAL**  
DIRECCIÓN EJECUTIVA DE ADMINISTRACIÓN  
DIRECCIÓN DE RECURSOS MATERIALES Y SERVICIOS

**LICITACIÓN PÚBLICA NACIONAL ELECTRÓNICA**  
No. LP-INE-005/2021

“ADQUISICIÓN DE LOS ÚTILES DE ESCRITORIO QUE SERÁN  
UTILIZADOS PARA EL PROCESO ELECTORAL 2020-2021”

CIUDAD DE MÉXICO, A 26 DE FEBRERO DE 2021.

**C. DIRECTOR DE RECURSOS MATERIALES Y SERVICIOS**  
**INSTITUTO NACIONAL ELECTORAL**  
**PRESENTE.**

**ALEJANDRO YAIRSINIO OROZCO AVILA**, MANIFIESTO **BAJO PROTESTA DE DECIR VERDAD**, QUE NO PRESENTO NINGUNO DE LOS SÍNTOMAS RELACIONADOS CON LA COVID-19 ASÍ COMO DE SEGUIR TODAS LAS MEDIDAS SANITARIAS IMPLEMENTADAS POR EL INE.

ATENTAMENTE

  
ALEJANDRO YAIRSINIO OROZCO AVILA



**ACTA: INE/DEOE-DEDE/0026/2020**

**ACTA CIRCUNSTANCIADA QUE SE LEVANTA CON MOTIVO DE LA RECEPCIÓN DE MUESTRAS ÚTILES DE ESCRITORIO QUE SERÁN UTILIZADOS PARA EL PROCESO ELECTORAL 2020-2021**

En la Ciudad de México, siendo las 10:36 horas del primero de marzo del dos mil veintiuno, en las instalaciones de la Dirección Ejecutiva de Organización Electoral del Instituto Nacional Electoral, que se denominará "DEOE", ubicadas en Viaducto Tlalpan No 100, edificio C, primer piso, Col. Arenal Tepepan, Alcaldía Tlalpan, en la Ciudad de México, código postal 14610, estando presentes por parte de la DEOE los CC. C.P Eduardo Avendaño Jurado, Encargado del despacho de la Jefatura de Control y Apoyo Logístico, C. Gregorio Tapia Ochoa, asistente de Material Electoral y por parte de la empresa CICOVISA S.A. DE C.V., el C. Sergio Rubén Sánchez Pérez; se procedió a llevar a cabo el acto de entrega recepción de las muestras solicitadas para la Convocatoria No. LP-INE-005/2021 "Adquisición de los útiles de escritorio que serán utilizados para el Proceso Electoral 2020-2021", de acuerdo con los hechos que se describen a continuación.-----

**Hechos**-----

El C. Sergio Rubén Sánchez Pérez, entregó las siguientes muestras "Útiles de escritorio" para la Convocatoria No. LP-INE-005/2021:

Partida	Descripción de lo solicitado en el Anexo Técnico	Presentó	Observaciones
1	Dos muestras de goma para borrar		
2	Dos muestras de rollo de cinta adhesiva		
3	Dos muestras de bolsa de plástico transparente		
4	Dos muestras de cojín para sellos	<b>X</b>	
5	Dos muestras de tinta para sellos	<b>X</b>	
6	Dos muestras de marcador	<b>X</b>	
7	Dos muestras de lápices		
8	Dos muestras de bolígrafo	<b>X</b>	
9	Dos muestras de dedal		
10	Dos muestras de rollo de rafia		
11	Dos muestras de sacapuntas		

M

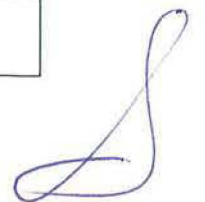
Partida	Descripción de lo solicitado en el Anexo Técnico	Presentó	Observaciones
12	Dos muestras de clips # 1	<b>X</b>	

La entrega de las muestras concluyó a las 10:42 horas del mismo día. -----

----- **Cierre de acta** -----

Previa lectura del presente, y no habiendo más que hacer constar, se da por concluida la entrega recepción de las muestras de la convocatoria LP-INE-005/2021 "Adquisición de los útiles de escritorio que serán utilizados para el Proceso Electoral 2020-2021", a las, 11:23 horas del primero de marzo del dos mil veintiuno, firmando para constancia en todas sus fojas al margen y al calce los que en ella intervinieron.

**Entrega:**



Nombre y Firma del Licitante

**Recibe:**



C.P. Eduardo Avendaño Jurado,  
Encargado del despacho de la Jefatura de  
Control y Apoyo Logístico

**Testigos**

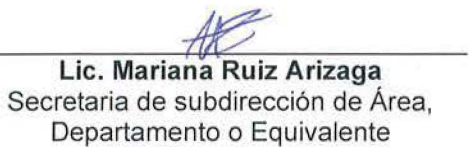

Lic. Mariana Ruiz Arizaga  
Secretaria de subdirección de Área,  
Departamento o Equivalente



**INSTITUTO NACIONAL ELECTORAL**

01 de marzo del 2021

LICITACION PUBLICA NACIONAL ELECTRONICA NO. LP-INE-005/2021

ADQUISICIÓN DE LOS ÚTILES DE ESCRITORIO QUE SERÁN UTILIZADOS PARA EL PROCESO ELECTORAL 2020-2021

RELACION DE MUESTRAS

Partida	Descripción	CARACTERISTICAS	Unidad de medida	MARCA / MODELO
4	Cojín para sellos	metal o plastico de 5.7 x 9 cm sin tinta presentacion caja con 5 piezas	Pieza	AZOR 1STP
5	Tinta para sellos	tipo roll-on color negro de 60 ml	Pieza	STAFFORD COC2000
6	Marcador negro	cuerpo plastico, punto cincel base agua color de la tinta negro presentacion caja con 12 piezas <b>O 10 PIEZAS</b>	Pieza	AQUARELO CLASICO DE AZOR
8	Bolígrafo	punto mediano color negro cupero cristal transparente de forma hexagonal presentacion caja con 12 piezas <b>CON OTRO TIPO DE CUERPO</b>	Pieza	ESCRIMEX
12	Clips # 1	del no. 1 caja con 100 piezas de acero capacidad minima para 25 hojas	Pieza	ACCO

ATENTAMENTE

  
C. SERGIO RUBEN SANCHEZ PEREZ  
REPRESENTANTE LEGAL  
CICOVISA, S.A. DE C.V.

 Instituto Nacional Electoral  
Dirección Ejecutiva de Organización Electoral

**RECIBIDO**

Dirección de Estadística y Documentación Electoral,  
Subdirección de Documentación y Materiales Electorales

FECHA: 01/03/21 HORA: 10:45

### INFORMACIÓN ENTREGA DE MUESTRAS

Ciudad de México, a 26 de febrero de 2021.

**C. DIRECTOR DE RECURSOS MATERIALES Y SERVICIOS  
INSTITUTO NACIONAL ELECTORAL  
P R E S E N T E.**

**Sergio Rubén Sánchez Pérez**, Representante Legal de la empresa **CICOVISA, S.A. de C.V.**, participante en la Licitación Pública Nacional Electrónica No. **LP-INE-005/2021**, para la "**Adquisición de los útiles de escritorio que serán utilizados para el Proceso Electoral 2020-2021**", manifiesto bajo protesta de decir verdad, la siguiente información, a efecto de solicitar nuestro acceso a las Instalaciones del INSTITUTO, y entregar las muestras en la Dirección de Estadística y Documentación Electoral:

- Nombre de la empresa  
**CICOVISA, S.A. de C.V.**
- Nombre completo de la persona que entregará las muestras  
**Sergio Rubén Sánchez Pérez**
- Teléfono celular del contacto  
**5522728779**
- Información de vehículo de ingreso de ser el caso (marca, modelo, color y placas)  
**Marca: HONDA**  
**Modelo: HRV**  
**Color: GRIS**  
**Placas: C21BFL**
- Manifiesto de no presentar ninguno de los síntomas relacionados con la COVID-19 así como de seguir todas las medidas sanitarias implementadas por el INE (**Se adjunta manifiesto**)

**Protesto lo Necesario.  
CICOVISA S.A. de C.V.**



**Sergio Rubén Sánchez Pérez**  
Representante Legal

**MANIFIESTO NO SINTOMAS COVID**

Ciudad de México, a 26 de febrero de 2021.

**C. DIRECTOR DE RECURSOS MATERIALES Y SERVICIOS  
INSTITUTO NACIONAL ELECTORAL  
P R E S E N T E.**

**Sergio Rubén Sánchez Pérez**, Representante Legal de la empresa **CICOVISA, S.A. de C.V.**, participante en la Licitación Pública Nacional Electrónica No. **LP-INE-005/2021**, para la "**Adquisición de los útiles de escritorio que serán utilizados para el Proceso Electoral 2020-2021**", manifiesto bajo protesta de decir verdad, que no presento ninguno de los síntomas relacionados con la COVID-19 y me comprometo a seguir todas las medidas sanitarias implementadas por el INE.

**Protesto lo Necesario.  
CICOVISA S.A. de C.V.**



**Sergio Rubén Sánchez Pérez  
Representante Legal**



**ACTA: INE/DEOE-DEDE/0027/2020**
**ACTA CIRCUNSTANCIADA QUE SE LEVANTA CON MOTIVO DE LA RECEPCIÓN DE MUESTRAS ÚTILES DE ESCRITORIO QUE SERÁN UTILIZADOS PARA EL PROCESO ELECTORAL 2020-2021**

En la Ciudad de México, siendo las 10: 23 horas del primero de marzo del dos mil veintiuno, en las instalaciones de la Dirección Ejecutiva de Organización Electoral del Instituto Nacional Electoral, que se denominará "DEOE", ubicadas en Viaducto Tlalpan No 100, edificio C, primer piso, Col. Arenal Tepepan, Alcaldía Tlalpan, en la Ciudad de México, código postal 14610, estando presentes por parte de la DEOE los CC. C.P Eduardo Avendaño Jurado, Encargado del despacho de la Jefatura de Control y Apoyo Logístico y la C. Alicia Cruz Jardines, Supervisora de Materiales Electorales, y por parte de la empresa COMERCIALIZADORA TREBON S.A. DE C.V., la C. Cristina Velázquez Magaña; se procedió a llevar a cabo el acto de entrega recepción de las muestras solicitadas para la Convocatoria No. LP-INE-005/2021 "Adquisición de los útiles de escritorio que serán utilizados para el Proceso Electoral 2020-2021", de acuerdo con los hechos que se describen a continuación.-

-----**Hechos**-----

El C. Cristina Velázquez Magaña, entregó las siguientes muestras "Útiles de escritorio" para la Convocatoria No. LP-INE-005/2021:

Partida	Descripción de lo solicitado en el Anexo Técnico	Presentó	Observaciones
1	Dos muestras de goma para borrar	<b>X</b>	
2	Dos muestras de rollo de cinta adhesiva	<b>X</b>	
3	Dos muestras de bolsa de plástico transparente	<b>X</b>	
4	Dos muestras de cojín para sellos	<b>X</b>	
5	Dos muestras de tinta para sellos	<b>X</b>	
6	Dos muestras de marcador	<b>X</b>	
7	Dos muestras de lápices	<b>X</b>	
8	Dos muestras de bolígrafo	<b>X</b>	
9	Dos muestras de dedal	<b>X</b>	
10	Dos muestras de rollo de rafia		
11	Dos muestras de sacapuntas	<b>X</b>	





Partida	Descripción de lo solicitado en el Anexo Técnico	Presentó	Observaciones
12	Dos muestras de clips # 1	<b>X</b>	

La entrega de las muestras concluyó a las 10:30 horas del mismo día. -----

----- **Cierre de acta** -----

Previa lectura del presente, y no habiendo más que hacer constar, se da por concluida la entrega recepción de las muestras de la convocatoria No. LP-INE-005/2021 "Adquisición de los útiles de escritorio que serán utilizados para el Proceso Electoral 2020-2021", a las, 11:07 horas del primero de marzo del dos mil veintiuno, firmando para constancia en todas sus fojas al margen y al calce los que en ella intervinieron. -----

**Entrega:**

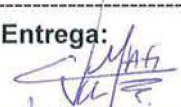
  
 CRISTINA VEGA TORO  
 Nombre y Firma del Licitante

**Recibe:**

  
 C.P. Eduardo Avendaño Jurado,  
 Encargado del despacho de la Jefatura de  
 Control y Apoyo Logístico

**Testigos**

  
 Lic. Mariana Ruiz Arizaga  
 Secretaria de subdirección de Área,  
 Departamento o Equivalente



## COMERCIALIZADORA TREBON S.A. DE C.V.

Cerro del Mercado No. 32 Fracc. Rincon del Valle C.P. 54040 Tlalnepantla, Edo de Mex.

Tel. Fax (55) 5378-1942, (55) 5370-7352, (55) 5343-4531

correo: ctrebondg@gmail.com, ctребонcompras@gmail.com

INSTITUTO NACIONAL ELECTORAL  
DIRECCION EJECUTIVA DE ADMINISTRACION  
DIRECCION DE RECURSOS MATERIALES Y SERVICIOS  
ADQUISICION DE LOS UTILES DE ESCRITORIO QUE SERAN UTILIZADOS PARA EL PROCESO ELECTORAL  
2020-2021

### LICITACION PUBLICA NACIONAL ELECTRONICA No. LP-INE-005/2021

TLALNEPANTLA ESTADO DE MEXICO A 01 DE MARZO DE 2021

### RELACION DE MUESTRAS

No. DE PARTIDA.	UNIDAD DE MEDIDA.	DESCRIPCION DE BIENES.	MARCA	PAIS DE ORIGEN
1	PIEZA (2)	Goma blanca suave para borrar lapiz de grafito, tamaño mediano, que al borrar no maltrate ni ensucie el papel.	BACO ( G30)	MEXICO
2	PIEZA (2)	Rollo de cinta adhesiva transparente de 12mm x 33m	LEADER	MEXICO
3	PIEZA (2)	Bolsa de plástico transparente , aproximadamente de 60cm de ancho x 90 cm de alto , calibre de 200.	COPOSA	MEXICO
4	PIEZA (2)	Cojín para sellos con medidas aproximadas de 5.7 x 9 cm, con cojín de latex o hule espuma ,sin tinta estuche de metal o plastico.	AZOR( 1STP)	MEXICO
5	PIEZA (2)	Tinta para sellos de goma, color negro, en presentacion de frasco roll-on contenido aproximado 60ml	TREBON	MEXICO
6	PIEZA (2)	Marcador negro, punto de cincel , a base de agua y material de plástico	APSA	MEXICO
7	PIEZA (2)	Lápices de grafito # 2 o # 2 1/2, con cuerpo de madera forma hexagonal y porta goma, y goma.	BACO (BACOGRAF)	MEXICO
8	PIEZA (2)	Boligrafo de tinta negra punto mediano, con cuerpo de cristal transparente de forma hexagonal.	ESCRIMEX (PLUBOL204)	MEXICO
9	PIEZA (2)	Dedal de hule natural, antiderrapante, medidas aproximadas 19mm de diámetro, 35 mm de altura, No. 10 y/o No. 12	HERCULES	MEXICO
11	PIEZA (2)	Sacapuntas de plastico con 1 orificio universal, navaja de alta calidad de acero inoxidable, color indistinto, el orificio universal se puede utilizar para lapices del numero 2 y 2 1/2 , forma indistinta.	JOCAR ( SPB1S )	MEXICO
12	CAJA (2)	Clips # 1 , caja de clips del número 1 , de color cromo capacidad de agarre minimo de 25 hojas, hechos de acero, capacidad de la caja 100 clips por cada una.	ACCO ( P1650 )	MEXICO

LIC. CRISTINA VELAZQUEZ MAGAÑA

REPRESENTANTE LEGAL

INE INSTITUTO NACIONAL ELECTORAL  
Dirección Ejecutiva de Organización Electoral

**RECIBIDO**

Dirección de Estadística y Documentación Electoral  
Subdirección de Documentación y Materiales Electorales

FECHA: 01.03.2021 HORA: 10:23

**ACTA: INE/DEOE-DEDE/0028/2020**
**ACTA CIRCUNSTANCIADA QUE SE LEVANTA CON MOTIVO DE LA RECEPCIÓN DE MUESTRAS ÚTILES DE ESCRITORIO QUE SERÁN UTILIZADOS PARA EL PROCESO ELECTORAL 2020-2021**

En la Ciudad de México, siendo las 10:11 horas del primero de marzo del dos mil veintiuno, en las instalaciones de la Dirección Ejecutiva de Organización Electoral del Instituto Nacional Electoral, que se denominará "DEOE", ubicadas en Viaducto Tlalpan No 100, edificio C, primer piso, Col. Arenal Tepepan, Alcaldía Tlalpan, en la Ciudad de México, código postal 14610, estando presentes por parte de la DEOE los CC. C.P. Eduardo Avendaño Jurado, Encargado del despacho de la Jefatura de Control y Apoyo Logístico, C. Gregorio Tapia Ochoa, asistente de Material Electoral y por parte de la empresa COMERCIALIZADORA VIRDI S.A. DE C.V., el C. Emilio Sánchez Juárez, se procedió a llevar a cabo el acto de entrega recepción de las muestras solicitadas para la Convocatoria No. LP-INE-005/2021 "Adquisición de los útiles de escritorio que serán utilizados para el Proceso Electoral 2020-2021", de acuerdo con los hechos que se describen a continuación.-----

-----**Hechos**-----

El C. Emilio Sánchez Juárez, entregó las siguientes muestras "Útiles de escritorio" para la Convocatoria No. LP-INE-005/2021:

Partida	Descripción de lo solicitado en el Anexo Técnico	Presentó	Observaciones
1	Dos muestras de goma para borrar	<b>X</b>	
2	Dos muestras de rollo de cinta adhesiva		
3	Dos muestras de bolsa de plástico transparente		
4	Dos muestras de cojín para sellos		
5	Dos muestras de tinta para sellos	<b>X</b>	
6	Dos muestras de marcador	<b>X</b>	
7	Dos muestras de lápices		
8	Dos muestras de bolígrafo		
9	Dos muestras de dedal		
10	Dos muestras de rollo de rafia		
11	Dos muestras de sacapuntas		

*M*

*[Handwritten signature]*

*[Handwritten signature]*



Partida	Descripción de lo solicitado en el Anexo Técnico	Presentó	Observaciones
12	Dos muestras de clips # 1		

La entrega de las muestras concluyó a las 10:20 horas del mismo día. -----

**Cierre de acta**

Previa lectura del presente, y no habiendo más que hacer constar, se da por concluida la entrega recepción de las muestras de la convocatoria No. LP-INE-005/2021 "Adquisición de los útiles de escritorio que serán utilizados para el Proceso Electoral 2020-2021", a las, 11:12 horas del primero de marzo del dos mil veintiuno, firmando para constancia en todas sus fojas al margen y al calce los que en ella intervinieron. -----

**Entrega:**



EULICIA SÁNCHEZ JUÁREZ

Nombre y Firma del Licitante

**Recibe:**



C.P. Eduardo Avendaño Jurado,  
Encargado del despacho de la Jefatura de  
Control y Apoyo Logístico

**Testigos**



Lic. Mariana Ruiz Arizaga  
Secretaria de subdirección de Área,  
Departamento o Equivalente



**INE**  
**DIRECCIÓN EJECUTIVA DE ADMINISTRACIÓN.**  
**DIRECCIÓN DE RECURSOS MATERIALES Y SERVICIOS.**  
**LICITACIÓN PÚBLICA NACIONAL ELECTRÓNICA NO. LP-INE-005/2021**  
**ADQUISICIÓN DE LOS ÚTILES DE ESCRITORIO QUE SERÁN UTILIZADOS PARA EL PROCESO ELECTORAL 2020-2021.**

## ENTREGA DE MUESTRAS

**LICITACIÓN PÚBLICA NACIONAL ELECTRÓNICA**  
**NO. LP-INE-005/2021**  
**ADQUISICIÓN DE LOS ÚTILES DE ESCRITORIO QUE SERÁN UTILIZADOS**  
**PARA EL PROCESO ELECTORAL 2020-2021.**

### PARTIDAS 1, 5 Y 6

Partidas	Descripción	Cantidad	Unidad de medida
1	Goma blanca para borrar marca Pelikan WS 30, modelo 06140300	2	piezas
5	Tinta para sellos marca Pelikan Giraplica, modelo 14420017, color negro.	2	piezas
6	Marcador negro Colorella marca Pelikan, modelo 30111817	2	piezas

**DIRECCIÓN:** Dirección de Estadística y Documentación Electoral  
Viaducto Tlalpan No. 100  
Edificio C, 1er. Piso  
Col. Arenal Tepepan  
Alcaldía Tlalpan, C.P. 14610  
Ciudad de México

**Horario de 10:00 a 15:00 horas.**

**ACTA: INE/DEOE-DEDE/0030/2020**
**ACTA CIRCUNSTANCIADA QUE SE LEVANTA CON MOTIVO DE LA RECEPCIÓN DE MUESTRAS ÚTILES DE ESCRITORIO QUE SERÁN UTILIZADOS PARA EL PROCESO ELECTORAL 2020-2021**

En la Ciudad de México, siendo las 11:27 horas del uno de marzo del año dos mil veintiuno, en las instalaciones de la Dirección Ejecutiva de Organización Electoral del Instituto Nacional Electoral, que se denominará "DEOE", ubicadas en Viaducto Tlalpan No 100, edificio C, primer piso, Col. Arenal Tepepan, Alcaldía Tlalpan, en la Ciudad de México, código postal 14610, estando presentes por parte de la DEOE los CC. C.P. Eduardo Avendaño Jurado, Encargado del despacho de la Jefatura de Control y Apoyo Logístico y C. Alicia Cruz Jardines, Supervisora de Materiales Electorales, y por parte de la empresa DIRECCIÓN SPORT S.A. DE C.V., el C. Jorge Díaz Jiménez; se procedió a llevar a cabo el acto de entrega recepción de las muestras solicitadas para la Convocatoria No. LP-INE-005/2021 "Adquisición de los útiles de escritorio que serán utilizados para el Proceso Electoral 2020-2021", de acuerdo con los hechos que se describen a continuación.-----

-----**Hechos**-----

El C. Jorge Díaz Jiménez, entregó las siguientes muestras "Útiles de escritorio" para la Convocatoria No. LP-INE-005/2021:

Partida	Descripción de lo solicitado en el Anexo Técnico	Presentó	Observaciones
1	Dos muestras de goma para borrar	X	
2	Dos muestras de rollo de cinta adhesiva	X	
3	Dos muestras de bolsa de plástico transparente		
4	Dos muestras de cojín para sellos	X	
5	Dos muestras de tinta para sellos	X	
6	Dos muestras de marcador	X	
7	Dos muestras de lápices	X	
8	Dos muestras de bolígrafo	X	
9	Dos muestras de dedal		
10	Dos muestras de rollo de rafia		
11	Dos muestras de sacapuntas		







Partida	Descripción de lo solicitado en el Anexo Técnico	Presentó	Observaciones
12	Dos muestras de clips # 1	X	

La entrega de las muestras concluyó a las 11:31 horas del mismo día. -----

----- **Cierre de acta** -----

Previa lectura del presente, y no habiendo más que hacer constar, se da por concluida la entrega recepción de las muestras de la convocatoria No. LP-INE-005/2021 "Adquisición de los útiles de escritorio que serán utilizados para el Proceso Electoral 2020-2021", a las, 11:43 horas del primero de marzo del dos mil veintiuno, firmando para constancia en todas sus fojas al margen y al calce los que en ella intervinieron. -----

**Entrega:**

  
 Nombre y Firma del Licitante

**Recibe:**

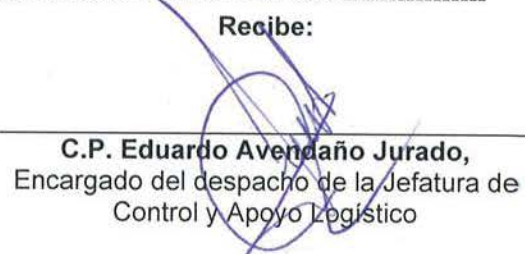
  
 C.P. Eduardo Avendaño Jurado,  
 Encargado del despacho de la Jefatura de  
 Control y Apoyo Logístico

**Testigos**

  
 Lic. Mariana Ruiz Arizaga  
 Secretaria de subdirección de Área,  
 Departamento o Equivalente



**ACTA: INE/DEOE-DEDE/0031/2020**

**ACTA CIRCUNSTANCIADA QUE SE LEVANTA CON MOTIVO DE LA RECEPCIÓN DE MUESTRAS ÚTILES DE ESCRITORIO QUE SERÁN UTILIZADOS PARA EL PROCESO ELECTORAL 2020-2021**

En la Ciudad de México, siendo las 11:30 horas del primero de marzo del dos mil veintiuno, , en las instalaciones de la Dirección Ejecutiva de Organización Electoral del Instituto Nacional Electoral, que se denominará "DEOE", ubicadas en Viaducto Tlalpan No 100, edificio C, primer piso, Col. Arenal Tepepan, Alcaldía Tlalpan, en la Ciudad de México, código postal 14610, estando presentes por parte de la DEOE los CC. C.P. Eduardo Avendaño Jurado, Encargado del despacho de la Jefatura de Control y Apoyo Logístico, y el C. Gregorio Tapia Ochoa, asistente de Material Electoral, y por parte de la empresa DISTRIBUIDORA COMERCIAL LA COFRADIA, S.A. DE C.V., el C. Emilio Espinosa Preciado; se procedió a llevar a cabo el acto de entrega recepción de las muestras solicitadas para la Convocatoria No. LP-INE-005/2021 "Adquisición de los útiles de escritorio que serán utilizados para el Proceso Electoral 2020-2021", de acuerdo con los hechos que se describen a continuación.-----

**-----Hechos-----**

El C. Emilio Espinosa Preciado, entregó las siguientes muestras "Útiles de escritorio" para la Convocatoria No. LP-INE-005/2021:

Partida	Descripción de lo solicitado en el Anexo Técnico	Presentó	Observaciones
1	Dos muestras de goma para borrar	<b>X</b>	
2	Dos muestras de rollo de cinta adhesiva	<b>X</b>	
3	Dos muestras de bolsa de plástico transparente		
4	Dos muestras de cojín para sellos		
5	Dos muestras de tinta para sellos	<b>X</b>	
6	Dos muestras de marcador		
7	Dos muestras de lápices		
8	Dos muestras de bolígrafo		
9	Dos muestras de dedal		
10	Dos muestras de rollo de rafia		
11	Dos muestras de sacapuntas		



Partida	Descripción de lo solicitado en el Anexo Técnico	Presentó	Observaciones
12	Dos muestras de clips # 1		

La entrega de las muestras concluyó a las 11:35 horas del mismo día. -----

----- **Cierre de acta** -----

Previa lectura del presente, y no habiendo más que hacer constar, se da por concluida la entrega recepción de las muestras de la convocatoria No. LP-INE-005/2021 "Adquisición de los útiles de escritorio que serán utilizados para el Proceso Electoral 2020-2021", a las, 12:01 horas del primero de marzo del dos mil veintiuno, firmando para constancia en todas sus fojas al margen y al calce los que en ella intervinieron. -----

**Entrega:**

**Recibe:**

  
 Nombre y Firma del Licitante

  
 C.P. Eduardo Avendaño Jurado,  
 Encargado del despacho de la Jefatura de  
 Control y Apoyo Logístico

**Testigos**

  
 Lic. Mariana Ruiz Arizaga  
 Secretaria de subdirección de Área,  
 Departamento o Equivalente



# LA COFRADÍA

Distribuidora Comercial La Cofradía, S.A. de C.V.  
DCC150902-KG8

NAUCALPAN DE JUAREZ A 01 DE MARZO DE 2021.

**C. DIRECTOR DE RECURSOS MATERIALES Y SERVICIOS  
INSTITUTO NACIONAL ELECTORAL  
P R E S E N T E.**

ME REFIERO AL PROCEDIMIENTO DE LICITACIÓN PÚBLICA NACIONAL ELECTRÓNICA NO. LP-INE-005/2021 EN LA QUE MI REPRESENTADA, LA EMPRESA DISTRIBUIDORA COMERCIAL LA COFRADIA, S.A. DE C.V. PARTICIPA A TRAVÉS DE LA PRESENTE PROPUESTA.

PRESENTAMOS LAS SIGUIENTES MUESTRAS

Partida	Descripción	Cantidad inicial de referencia	Unidad de medida
1	Goma para borrar	2	piezas
2	Rollo de cinta adhesiva	2	piezas
5	Tinta para sellos	2	piezas

 **Instituto Nacional Electoral**  
Dirección Ejecutiva de Organización Electoral

**RECIBIDO**

Subdirección de Estadística y Documentación Electoral  
Subdirección de Documentación y Materiales Electorales

FECHA: 01/03/21 HORA: 11:40

Nombre y Firma de la Persona que Firma: \_\_\_\_\_



**ACTA: INE/DEOE-DEDE/0032/2020**
**ACTA CIRCUNSTANCIADA QUE SE LEVANTA CON MOTIVO DE LA RECEPCIÓN DE MUESTRAS ÚTILES DE ESCRITORIO QUE SERÁN UTILIZADOS PARA EL PROCESO ELECTORAL 2020-2021**

En la Ciudad de México, siendo las 11:53 horas del primero de marzo del dos mil veintiuno, en las instalaciones de la Dirección Ejecutiva de Organización Electoral del Instituto Nacional Electoral, que se denominará "DEOE", ubicadas en Viaducto Tlalpan No 100, edificio C, primer piso, Col. Arenal Tepepan, Alcaldía Tlalpan, en la Ciudad de México, código postal 14610, estando presentes por parte de la DEOE los CC. C.P Eduardo Avendaño Jurado, Encargado del despacho de la Jefatura de Control y Apoyo Logístico, el C. Gregorio Tapia Ochoa, asistente de Material Electoral y por parte de la empresa DISTRIBUIDORA GARDI S.A. DE C.V., el C. Marcos García Cardoso; se procedió a llevar a cabo el acto de entrega recepción de las muestras solicitadas para la Convocatoria No. LP-INE-005/2021 "Adquisición de los útiles de escritorio que serán utilizados para el Proceso Electoral 2020-2021", de acuerdo con los hechos que se describen a continuación.-----

-----**H e c h o s**-----

El C. Marcos García Cardoso entregó las siguientes muestras "Útiles de escritorio" para la Convocatoria No. LP-INE-005/2021:

Partida	Descripción de lo solicitado en el Anexo Técnico	Presentó	Observaciones
1	Dos muestras de goma para borrar	<b>X</b>	
2	Dos muestras de rollo de cinta adhesiva	<b>X</b>	
3	Dos muestras de bolsa de plástico transparente	<b>X</b>	
4	Dos muestras de cojín para sellos		
5	Dos muestras de tinta para sellos	<b>X</b>	
6	Dos muestras de marcador		
7	Dos muestras de lápices		
8	Dos muestras de bolígrafo	<b>X</b>	
9	Dos muestras de dedal		
10	Dos muestras de rollo de rafia		
11	Dos muestras de sacapuntas	<b>X</b>	



Partida	Descripción de lo solicitado en el Anexo Técnico	Presentó	Observaciones
12	Dos muestras de clips # 1		

La entrega de las muestras concluyó a las 12:03 horas del mismo día. -----

----- **Cierre de acta** -----

Previa lectura del presente, y no habiendo más que hacer constar, se da por concluida la entrega recepción de las muestras de la convocatoria No. LP-INE-005/2021 "Adquisición de los útiles de escritorio que serán utilizados para el Proceso Electoral 2020-2021", a las 12:21 horas del primero de marzo del dos mil veintiuno, firmando para constancia en todas sus fojas al margen y al calce los que en ella intervinieron. -----

**Entregó:**



MARCOS GARCIA CARDOSO  
Nombre y Firma del Licitante

**Recibe:**



C.P. Eduardo Avenaño Jurado,  
Encargado del despacho de la Jefatura de Control y Apoyo Logístico

**Testigos**



Lic. Mariana Ruiz Arizaga  
Secretaria de subdirección de Área,  
Departamento o Equivalente



## **DISTRIBUIDORA GARDI, S.A. DE C.V.**

**R.F.C. DGA-830930-787**

ARTICULOS ESCOLARES, ESCRITORIO, COMPUTO, DIBUJO Y NAVIDEÑOS

CENTENO No. 978, ESQUINA AÑIL, COLONIA GRANJAS MÉXICO, ALCALDÍA IZTACALCO, C.P. 08400, CIUDAD DE MÉXICO  
TELEFONOS: 5657-5672, 5657-1212, 5657-1434, 5657-5701, 5657-5688, 5657-5807 FAX DIRECTO: 5649-4304, 5650-7201  
CORREO ELECTRONICO: [ventasgobierno.gardi@gmail.com](mailto:ventasgobierno.gardi@gmail.com) DIRECCIÓN INTERNET: [www.gardi.com.mx](http://www.gardi.com.mx)

Ciudad de México a 01 de marzo de 2021.

**C. Director de Recursos Materiales y Servicios  
Instituto Nacional Electoral  
PRESENTE.**

**Convocatoria a la Licitación Publica Nacional Electrónica LP-INE-005/2021  
Adquisición de los útiles de escritorio que serán utilizados para el  
Proceso Electoral 2020-2021**

### **Manifiesto COVID-19**

Marcos García Cardoso, en mi representación como Representante Legal de la empresa Distribuidora Gardi, S.A. de C.V., manifiesto que no presento ninguno de los síntomas relacionados con la COVID-19 y así como seguir todas las medidas sanitarias implementadas por el INE.

Atentamente  
Distribuidora Gardi, S.A. de C.V.

Marcos García Cardoso  
Representante Legal



**ACTA: INE/DEOE-DEDE/033/2020**
**ACTA CIRCUNSTANCIADA QUE SE LEVANTA CON MOTIVO DE LA RECEPCIÓN DE MUESTRAS ÚTILES DE ESCRITORIO QUE SERÁN UTILIZADOS PARA EL PROCESO ELECTORAL 2020-2021**

En la Ciudad de México, siendo las 11:38 horas del primero de marzo del dos mil veintiuno, en las instalaciones de la Dirección Ejecutiva de Organización Electoral del Instituto Nacional Electoral, que se denominará "DEOE", ubicadas en Viaducto Tlalpan No 100, edificio C, primer piso, Col. Arenal Tepepan, Alcaldía Tlalpan, en la Ciudad de México, código postal 14610, estando presentes por parte de la DEOE los CC. C.P. Eduardo Avendaño Jurado, Encargado del despacho de la Jefatura de Control y Apoyo Logístico, la C. Alicia Cruz Jardines, Supervisora de Materiales Electorales y por parte de la empresa DISTRIBUIDORES Y FABRICANTES DE ARTÍCULOS ESCOLARES Y DE OFICINA, S.A. DE C.V., la C. Maria Sonia Madrigal Ortega ; se procedió a llevar a cabo el acto de entrega recepción de las muestras solicitadas para la Convocatoria No. LP-INE-005/2021 "Adquisición de los útiles de escritorio que serán utilizados para el Proceso Electoral 2020-2021", de acuerdo con los hechos que se describen a continuación.-----

**Hechos**-----

La C. Maria Sonia Madrigal Ortega, entregó las siguientes muestras "Útiles de escritorio" para la Convocatoria No. LP-INE-005/2021:

Partida	Descripción de lo solicitado en el Anexo Técnico	Presentó	Observaciones
1	Dos muestras de goma para borrar	<b>X</b>	
2	Dos muestras de rollo de cinta adhesiva	<b>X</b>	
3	Dos muestras de bolsa de plástico transparente		
4	Dos muestras de cojín para sellos	<b>X</b>	
5	Dos muestras de tinta para sellos	<b>X</b>	Sólo presentó una muestra
6	Dos muestras de marcador	<b>X</b>	Sólo presentó una muestra
7	Dos muestras de lápices	<b>X</b>	
8	Dos muestras de bolígrafo	<b>X</b>	
9	Dos muestras de dedal	<b>X</b>	
10	Dos muestras de rollo de rafia		
11	Dos muestras de sacapuntas		







Partida	Descripción de lo solicitado en el Anexo Técnico	Presentó	Observaciones
12	Dos muestras de clips # 1	X	

La entrega de las muestras concluyó a las 11:42 horas del mismo día. -----

----- **Cierre de acta** -----

Previa lectura del presente, y no habiendo más que hacer constar, se da por concluida la entrega recepción de las muestras de la convocatoria No. LP-INE-005/2021 "Adquisición de los útiles de escritorio que serán utilizados para el Proceso Electoral 2020-2021", a las, 12:08 horas del primero de marzo del dos mil veintiuno, firmando para constancia en todas sus fojas al margen y al calce los que en ella intervinieron. -----

**Entrega:**

  
**Nombre y Firma del Licitante**



**Testigos**

\_\_\_\_\_  
**Lic. Mariana Ruiz Arizaga**  
 Secretaria de subdirección de Área,  
 Departamento o Equivalente

**Recibe:**

  
 \_\_\_\_\_  
**C.P. Eduardo Avendaño Jurado,**  
 Encargado del despacho de la Jefatura de  
 Control y Apoyo Logístico

**ACTA: INE/DEOE-DEDE/0047/2020**

**ACTA CIRCUNSTANCIADA QUE SE LEVANTA CON MOTIVO DE LA RECEPCIÓN DE MUESTRAS ADQUISICIÓN DE SELLOS VOTÓ 2021 Y SELLOS DE REPRESENTACIÓN PROPORCIONAL.**

En la Ciudad de México, siendo las 9:30 horas del primero de marzo del año dos mil veintiuno, en las instalaciones de la Dirección Ejecutiva de Organización Electoral del Instituto Nacional Electoral, que se denominará "DEOE", ubicadas en Viaducto Tlalpan No 100, edificio C, primer piso, Col. Arenal Tepepan, Alcaldía Tlalpan, en la Ciudad de México, código postal 14610, estando presentes por parte de la DEOE los CC. C.P Eduardo Avendaño Jurado, Encargado del despacho de la Jefatura de Control y Apoyo Logístico, C. Maribel Allende García, Auxiliar Administrativo de Materiales Electorales y por parte de la empresa FACTOR PUBLICIDAD S.A DE C.V., la C. Berenice escobar Bravo; se procedió a llevar a cabo el acto de entrega recepción de las muestras solicitadas para la Convocatoria No. LP-INE-004/2021 "Adquisición de sellos Votó 2021 y sellos de Representación Proporcional", de acuerdo con los hechos que se describen a continuación.-----

**-----Hechos-----**

El C. Berenice escobar Bravo, entregó las siguientes muestras "Útiles de escritorio" para la Convocatoria No. LP-INE-004/2021:

Partida	Descripción de lo solicitado en el Anexo Técnico	Presentó	Observaciones
ÚNICA	Tres muestras de sellos de Votó 2021	X	
	Tres muestras de sellos de Representación Proporcional.	X	

La entrega de las muestras concluyó a las 9:45 horas del mismo día. -----

**----- Cierre de acta -----**

Prevía lectura del presente, y no habiendo más que hacer constar, se da por concluida la entrega recepción de las muestras de la convocatoria No. LP-INE-004/2021 "Adquisición de sellos Votó 2021 y sellos de Representación Proporcional" a las, 10:11 horas del primero de marzo del dos mil veintiuno, firmando para constancia en todas sus fojas al margen y al calce los que en ella intervinieron. -----

**Entrega:**

  
Berenice Escobar Bravo  
Nombre y Firma del Licitante

**Recibe:**

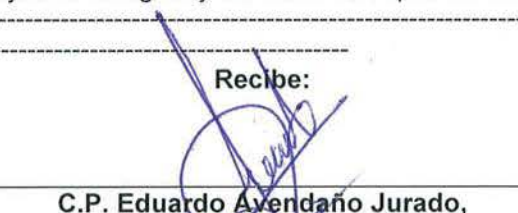
  
C.P. Eduardo Avendaño Jurado,  
Encargado del despacho de la Jefatura de Control y Apoyo Logístico

**Testigo**

  
Lic. Mariana Ruiz Arizaga  
Secretaria de subdirección de Área,  
Departamento o Equivalente

**ACTA: INE/DEOE-DEDE/0035/2020**

**ACTA CIRCUNSTANCIADA QUE SE LEVANTA CON MOTIVO DE LA RECEPCIÓN DE MUESTRAS ÚTILES DE ESCRITORIO QUE SERÁN UTILIZADOS PARA EL PROCESO ELECTORAL 2020-2021**

En la Ciudad de México, siendo las 11:56 horas del primero de marzo del dos mil veintiuno, en las instalaciones de la Dirección Ejecutiva de Organización Electoral del Instituto Nacional Electoral, que se denominará "DEOE", ubicadas en Viaducto Tlalpan No 100, edificio C, primer piso, Col. Arenal Tepepan, Alcaldía Tlalpan, en la Ciudad de México, código postal 14610, estando presentes por parte de la DEOE los CC. C.P. Eduardo Avendaño Jurado, Encargado del despacho de la Jefatura de Control y Apoyo Logístico, la C. Alicia Cruz Jardines, Supervisora de Materiales Electorales y por parte de la empresa FORMAS EFICIENTES S.A DE C.V., el C. Jorge Armando Reyes Rosas; se procedió a llevar a cabo el acto de entrega recepción de las muestras solicitadas para la Convocatoria No. LP-INE-005/2021 "Adquisición de los útiles de escritorio que serán utilizados para el Proceso Electoral 2020-2021", de acuerdo con los hechos que se describen a continuación.-----

**Hechos**

El C. Jorge Armando Reyes Rosas entregó las siguientes muestras "Útiles de escritorio" para la Convocatoria No. LP-INE-005/2021:

Partida	Descripción de lo solicitado en el Anexo Técnico	Presentó	Observaciones
1	Dos muestras de goma para borrar	X	
2	Dos muestras de rollo de cinta adhesiva	X	
3	Dos muestras de bolsa de plástico transparente	X	
4	Dos muestras de cojín para sellos	X	
5	Dos muestras de tinta para sellos	X	
6	Dos muestras de marcador	X	
7	Dos muestras de lápices	X	
8	Dos muestras de bolígrafo	X	
9	Dos muestras de dedal	X	
10	Dos muestras de rollo de rafia	X	
11	Dos muestras de sacapuntas	X	





Partida	Descripción de lo solicitado en el Anexo Técnico	Presentó	Observaciones
12	Dos muestras de clips # 1	X	

La entrega de las muestras concluyó a las 12:01 horas del mismo día. -----

----- **Cierre de acta** -----

Previa lectura del presente, y no habiendo más que hacer constar, se da por concluida la entrega recepción de las muestras de la convocatoria No. LP-INE-005/2021 "Adquisición de los útiles de escritorio que serán utilizados para el Proceso Electoral 2020-2021, a las 12:27 horas del primero de marzo del dos mil veintiuno, firmando para constancia en todas sus fojas al margen y al calce los que en ella intervinieron.

Entrega:

  
 Jorge Armando Reyes  
 Nombre y Firma del Licitante

Recibe:

  
 C.P. Eduardo Avenidaño Jurado,  
 Encargado del despacho de la Jefatura de Control y Apoyo Logístico

Testigos

  
 Lic. Mariana Ruiz Arizaga  
 Secretaria de subdirección de Área,  
 Departamento o Equivalente

**ACTA: INE/DEOE-DEDE/0036/2020**
**ACTA CIRCUNSTANCIADA QUE SE LEVANTA CON MOTIVO DE LA RECEPCIÓN DE MUESTRAS ÚTILES DE ESCRITORIO QUE SERÁN UTILIZADOS PARA EL PROCESO ELECTORAL 2020-2021**

En la Ciudad de México, siendo las 11:48 horas del primero de marzo del dos mil veintiuno, en las instalaciones de la Dirección Ejecutiva de Organización Electoral del Instituto Nacional Electoral, que se denominará "DEOE", ubicadas en Viaducto Tlalpan No 100, edificio C, primer piso, Col. Arenal Tepepan, Alcaldía Tlalpan, en la Ciudad de México, código postal 14610, estando presentes por parte de la DEOE los CC. C.P. Eduardo Avendaño Jurado, Encargado del despacho de la Jefatura de Control y Apoyo Logístico, y el C. Gregorio Tapia Ochoa, asistente de Material Electoral, y por parte de la empresa GASTELUM IX, S.A. DE C.V., el C. Arnulfo Castro Gutiérrez; se procedió a llevar a cabo el acto de entrega recepción de las muestras solicitadas para la Convocatoria No. LP-INE-005/2021 "Adquisición de los útiles de escritorio que serán utilizados para el Proceso Electoral 2020-2021", de acuerdo con los hechos que se describen a continuación.-----

-----**Hechos**-----

El C. Arnulfo Castro Gutiérrez, entregó las siguientes muestras "Útiles de escritorio" para la Convocatoria No. LP-INE-005/2021:

Partida	Descripción de lo solicitado en el Anexo Técnico	Presentó	Observaciones
1	Dos muestras de goma para borrar	X	
2	Dos muestras de rollo de cinta adhesiva	X	
3	Dos muestras de bolsa de plástico transparente	X	
4	Dos muestras de cojín para sellos	X	
5	Dos muestras de tinta para sellos	X	
6	Dos muestras de marcador	X	
7	Dos muestras de lápices	X	
8	Dos muestras de bolígrafo	X	
9	Dos muestras de dedal	X	
10	Dos muestras de rollo de rafia	X	
11	Dos muestras de sacapuntas	X	

M





Partida	Descripción de lo solicitado en el Anexo Técnico	Presentó	Observaciones
12	Dos muestras de clips # 1	X	

La entrega de las muestras concluyó a las 11:55 horas del mismo día. -----

----- **Cierre de acta** -----

Previa lectura del presente, y no habiendo más que hacer constar, se da por concluida la entrega recepción de las muestras de la convocatoria No. LP-INE-005/2021 "Adquisición de los útiles de escritorio que serán utilizados para el Proceso Electoral 2020-2021", a las 12:17 horas del primero de marzo del dos mil veintiuno, firmando para constancia en todas sus fojas al margen y al calce los que en ella intervinieron. -----

Entrega:

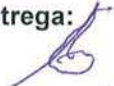
  
ARNULFO CASTRO GUTIERREZ  
 Nombre y Firma del Licitante

Recibe:

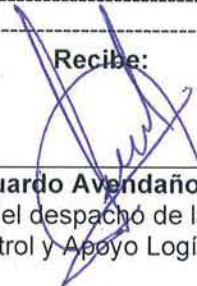
  
 C.P. Eduardo Avendaño Jurado,  
 Encargado del despacho de la Jefatura de  
 Control y Apoyo Logístico

Testigos

  
 Lic. Mariana Ruiz Arizaga  
 Secretaria de subdirección de Área,  
 Departamento o Equivalente

**INSTITUTO NACIONAL ELECTORAL**  
**DIRECCIÓN EJECUTIVA DE ADMINISTRACIÓN**  
**DIRECCIÓN DE RECURSOS MATERIALES Y SERVICIOS**  
LICITACIÓN PÚBLICA NACIONAL ELECTRÓNICA No. **LP-INE-005/2021**  
ADQUISICIÓN DE LOS ÚTILES DE ESCRITORIO QUE SERÁN UTILIZADOS PARA EL PROCESO ELECTORAL 2020 – 2021.

CIUDAD DE MÉXICO, A 01 DE MARZO DE 2021.

### RELACIÓN DE MUESTRAS

Partida	Descripción	Cantidad inicial de referencia	Unidad de medida	Marca
1	<b>GOMA PARA BORRAR:</b> Descripción: Goma blanca suave para borrar lápiz de grafito, tamaño mediano, que al borrar no maltrate ni ensucie el papel. Presentación: caja de 30 piezas color: Blanca Cantidad requerida: 166,821 piezas	2	piezas	BACO
2	<b>ROLLO DE CINTA ADHESIVA:</b> Presentación: individual Color: Transparente Cantidad requerida: 166,821 piezas Descripción: Cinta adhesiva transparente de 12 mm. X 33 m.	2	piezas	LEADER
3	<b>BOLSA DE PLÁSTICO TRANSPARENTE:</b> Presentación: Paquetes c/100 piezas Color: Transparente Cantidad requerida: 330,065 piezas Descripción: Aproximadamente de 60 cm. De ancho x 90 cm. De alto, calibre 200	2	piezas	BOSZEN
4	<b>COJÍN PARA SELLOS:</b> Presentación: Caja con 5 piezas Color: Indistinto Cantidad requerida: 166,821 piezas Descripción: Cojín para sellos con medidas aproximadas de 5.7 x 9 cm. Con cojín de látex o hule espuma, sin tinta, estuche de metal o plástico	2	piezas	AZOR

Partida	Descripción	Cantidad inicial de referencia	Unidad de medida	Marca
	Color: Indistinto Cantidad requerida: 166,821 piezas Descripción: Sacapuntas de plástico con 1 orificio universal, navaja de alta calidad de acero inoxidable, color indistinto, el orificio universal se puede utilizar para lápices del número 2 y 2 1/2, forma indistinta.			KAISER
12	<b>CLIPS # 1:</b> Presentación: Caja de 100 piezas Color: Indistinto Cantidad requerida: 166,821 piezas Descripción: Caja de clips del número 1, de color cromo capacidad de agarre mínimo de 25 hojas, hechos de acero, capacidad de la caja 100 clips por cada una.	2	cajas	ACCO

ATENTAMENTE



**GASTELUM IX, S.A. DE C.V.**  
**ARNULFO CASTRO GUTIÉRREZ**  
**APODERADO LEGAL**





**ACTA: INE/DEOE-DEDE/0037/2020**
**ACTA CIRCUNSTANCIADA QUE SE LEVANTA CON MOTIVO DE LA RECEPCIÓN DE MUESTRAS ÚTILES DE ESCRITORIO QUE SERÁN UTILIZADOS PARA EL PROCESO ELECTORAL 2020-2021**

En la Ciudad de México, siendo las 12:08 horas del primero de marzo del dos mil veintiuno, en las instalaciones de la Dirección Ejecutiva de Organización Electoral del Instituto Nacional Electoral, que se denominará "DEOE", ubicadas en Viaducto Tlalpan No 100, edificio C, primer piso, Col. Arenal Tepepan, Alcaldía Tlalpan, en la Ciudad de México, código postal 14610, estando presentes por parte de la DEOE los CC. C.P. Eduardo Avendaño Jurado, Encargado del despacho de la Jefatura de Control y Apoyo Logístico, el C. Gregorio Tapia Ochoa, asistente de Material Electoral y por parte de la empresa GRAFO CINTAS S.A. DE C.V., el C. Oscar Vera Cruz, se procedió a llevar a cabo el acto de entrega recepción de las muestras solicitadas para la Convocatoria No. LP-INE-005/2021 "Adquisición de los útiles de escritorio que serán utilizados para el Proceso Electoral 2020-2021", de acuerdo con los hechos que se describen a continuación.-----

-----**Hechos**-----

El C. Oscar Vera Cruz, entregó las siguientes muestras "Útiles de escritorio" para la Convocatoria No. LP-INE-005/2021:

Partida	Descripción de lo solicitado en el Anexo Técnico	Presentó	Observaciones
1	Dos muestras de goma para borrar	X	
2	Dos muestras de rollo de cinta adhesiva	X	
3	Dos muestras de bolsa de plástico transparente		
4	Dos muestras de cojín para sellos	X	
5	Dos muestras de tinta para sellos	X	
6	Dos muestras de marcador	X	
7	Dos muestras de lápices	X	
8	Dos muestras de bolígrafo	X	
9	Dos muestras de dedal		
10	Dos muestras de rollo de rafia		
11	Dos muestras de sacapuntas	X	



OVC

M

Partida	Descripción de lo solicitado en el Anexo Técnico	Presentó	Observaciones
12	Dos muestras de clips # 1	X	

La entrega de las muestras concluyó a las 12:17 horas del mismo día. -----

----- **Cierre de acta** -----

Previa lectura del presente, y no habiendo más que hacer constar, se da por concluida la entrega recepción de las muestras de la convocatoria No. LP-INE-005/2021 "Adquisición de los útiles de escritorio que serán utilizados para el Proceso Electoral 2020-2021", a las 12:53 horas del primero de marzo del dos mil veintiuno, firmando para constancia en todas sus fojas al margen y al calce los que en ella intervinieron. -----

**Entrega:**



Oscar Vera Cruz

Nombre y Firma del Licitante

**Recibe:**



C.P. Eduardo Avendaño Jurado,  
Encargado del despacho de la Jefatura de  
Control y Apoyo Logístico

**Testigos**



Lic. Mariana Ruiz Arizaga  
Secretaria de subdirección de Área,  
Departamento o Equivalente



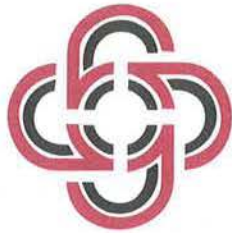

**C. DIRECTOR DE RECURSOS MATERIALES Y SERVICIOS**

**INSTITUTO NACIONAL ELECTORAL**

**LICITACIÓN PÚBLICA NACIONAL ELECTRONICA**

**No. LP-INE-005/2021**

**ADQUISICIÓN DE LOS UTILES DE ESCRITORIO QUE SERAN UTILIZADOS PARA EL  
PROCESO ELECTORAL 2020-2021**

**PRESENTE.**

## RELACIÓN DE MUESTRAS

Part.		Cantidad	Unidad de medida	MARCA /MODELO
1	<b>GOMA PARA BORRAR:</b> <b>Presentación:</b> Caja de 30 piezas <b>Color:</b> Blanca <b>Cantidad requerida:</b> 166,821 piezas <b>Descripción:</b> Goma blanca suave para borrar lápiz de grafito, tamaño mediano, que al borrar no maltrate ni ensucie el papel.	2	pieza	DIXON BS 60
2	<b>ROLLO DE CINTA ADHESIVA:</b> <b>Presentación:</b> Individual <b>Color:</b> Transparente <b>Cantidad requerida:</b> 166,821 piezas <b>Descripción:</b> Cinta adhesiva transparente de 12mm X 33 m.	2	pieza	LEADER 601
4	<b>COJÍN PARA SELLOS:</b> <b>Presentación:</b> Caja con 5 piezas <b>Color:</b> Indistinto <b>Cantidad requerida:</b> 166,821 piezas <b>Descripción:</b> Cojín para sellos con medidas aproximadas de 5.7 X 9 cm, con cojín de hule espuma, sin tinta, estuche de plástico.	2	pieza	AZOR 1 NO.
5	<b>TINTA PARA SELLOS:</b> <b>Presentación:</b> Frasco de roll-on, 60 ml <b>Color:</b> Negro <b>Cantidad requerida:</b> 166,821 piezas <b>Descripción:</b> Tinta para sellos de goma, color negro, en presentación de frasco roll-on, contenido aproximado 60 ml.	2	pieza	STAFFORD ROL-ON
6	<b>MARCADOR NEGRO:</b> <b>Presentación:</b> Caja con 12 piezas <b>Color:</b> Negro <b>Cantidad requerida:</b> 166,821 piezas <b>Descripción:</b> Marcador negro, punto de cincel, a base de agua y material de plástico.	2	pieza	AZOR AQUARELO

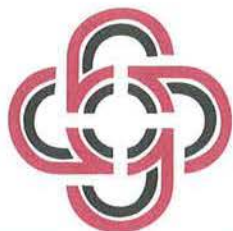

# grafo cintas. s.a. de c.v.

7	<b>LÁPICES:</b> <b>Presentación:</b> Caja con 100 piezas <b>Color:</b> Indistinto <b>Cantidad requerida:</b> 656,379 piezas <b>Descripción:</b> Lápiz de grafito #2 con cuerpo de madera forma hexagonal y porta goma, y goma.	2	pieza	DIXON METRICO
8	<b>BOLÍGRAFO:</b> <b>Presentación:</b> Caja con 12 piezas <b>Color:</b> Tinta negra <b>Cantidad requerida:</b> 656,379 piezas <b>Descripción:</b> Bolígrafo de tinta negra punto mediano, con cuerpo de cristal transparente de forma hexagonal.	2	pieza	AZOR POINT PIN
11	<b>SACAPUNTAS:</b> <b>Presentación:</b> Bolsa con 100 piezas <b>Color:</b> indistinto <b>Cantidad requerida:</b> 166,821 piezas <b>Descripción:</b> Sacapuntas de plástico con 1 orificio universal, navaja de alta calidad de acero inoxidable, color indistinto, el orificio universal se puede utilizar para lápices del número 2 y 2 1/2, forma indistinta.	2	pieza	BOLEX
12	<b>CLIPS #1:</b> <b>Presentación:</b> Caja de 100 piezas <b>Color:</b> indistinto <b>Cantidad requerida:</b> 166,821 cajas <b>Descripción:</b> Caja de clips del número 1, de color cromo capacidad de agarre mínimo de 25 hojas, hechos de acero, capacidad de la caja 100 clips por cada una.	2	caja	ACCO 1 NO.

INECIBE  
Instituto Nacional Electoral  
Subdirección de Organización y Materiales Electorales

**RECIBIDO**

NOMBRE: \_\_\_\_\_ FECHA Y CARGO: \_\_\_\_\_  
Subdirección de Documentación y Materiales Electorales  
FECHA: 01/05/21 HORA: 12:00



**ACTA: INE/DEOE-DEDE/0038/2020**
**ACTA CIRCUNSTANCIADA QUE SE LEVANTA CON MOTIVO DE LA RECEPCIÓN DE MUESTRAS ÚTILES DE ESCRITORIO QUE SERÁN UTILIZADOS PARA EL PROCESO ELECTORAL 2020-2021**

En la Ciudad de México, siendo las 12:51 horas del primero de marzo del dos mil veintiuno, en las instalaciones de la Dirección Ejecutiva de Organización Electoral del Instituto Nacional Electoral, que se denominará "DEOE", ubicadas en Viaducto Tlalpan No 100, edificio C, primer piso, Col. Arenal Tepepan, Alcaldía Tlalpan, en la Ciudad de México, código postal 14610, estando presentes por parte de la DEOE los CC. C.P. Eduardo Avendaño Jurado, Encargado del despacho de la Jefatura de Control y Apoyo Logístico, el C. Gregorio Tapia Ochoa, asistente de Material Electoral y por parte de la empresa GRUPO CALMANANI DEL VALLE, S.A. DE C.V., el C. Octavio Villamares Ramírez; se procedió a llevar a cabo el acto de entrega recepción de las muestras solicitadas para la Convocatoria No. LP-INE-005/2021 "Adquisición de los útiles de escritorio que serán utilizados para el Proceso Electoral 2020-2021", de acuerdo con los hechos que se describen a continuación.-----

-----**Hechos**-----

El C. Octavio Villamares Ramírez, entregó las siguientes muestras "Útiles de escritorio" para la Convocatoria No. LP-INE-005/2021:

Partida	Descripción de lo solicitado en el Anexo Técnico	Presentó	Observaciones
1	Dos muestras de goma para borrar	<b>X</b>	
2	Dos muestras de rollo de cinta adhesiva		
3	Dos muestras de bolsa de plástico transparente		
4	Dos muestras de cojín para sellos	<b>X</b>	
5	Dos muestras de tinta para sellos	<b>X</b>	
6	Dos muestras de marcador	<b>X</b>	
7	Dos muestras de lápices	<b>X</b>	
8	Dos muestras de bolígrafo	<b>X</b>	
9	Dos muestras de dedal	<b>X</b>	
10	Dos muestras de rollo de rafia	<b>X</b>	
11	Dos muestras de sacapuntas	<b>X</b>	





Partida	Descripción de lo solicitado en el Anexo Técnico	Presentó	Observaciones
12	Dos muestras de clips # 1	X	Sólo presentó una caja

La entrega de las muestras concluyó a las 13:00 horas del mismo día. -----

----- **Cierre de acta** -----

Previa lectura del presente, y no habiendo más que hacer constar, se da por concluida la entrega recepción de las muestras de la convocatoria No. LP-INE-005/2021 "Adquisición de los útiles de escritorio que serán utilizados para el Proceso Electoral 2020-2021 a las, 13:32 horas del primero de marzo del dos mil veintiuno, firmando para constancia en todas sus fojas al margen y al calce los que en ella intervinieron. -----

Entrega:   
  
**Nombre y Firma del Licitante**

Recibe:   
**C.P. Eduardo Avendaño Jurado,**  
 Encargado del despacho de la Jefatura de  
 Control y Apoyo Logístico

Testigos

  
**Lic. Mariana Ruiz Arizaga**  
 Secretaria de subdirección de Área,  
 Departamento o Equivalente

**ACTA: INE/DEOE-DEDE/0039/2020**

**ACTA CIRCUNSTANCIADA QUE SE LEVANTA CON MOTIVO DE LA RECEPCIÓN DE MUESTRAS ÚTILES DE ESCRITORIO QUE SERÁN UTILIZADOS PARA EL PROCESO ELECTORAL 2020-2021**

En la Ciudad de México, siendo las 12:53 horas del primero de marzo del dos mil veintiuno, en las instalaciones de la Dirección Ejecutiva de Organización Electoral del Instituto Nacional Electoral, que se denominará "DEOE", ubicadas en Viaducto Tlalpan No 100, edificio C, primer piso, Col. Arenal Tepepan, Alcaldía Tlalpan, en la Ciudad de México, código postal 14610, estando presentes por parte de la DEOE los CC. C.P Eduardo Avendaño Jurado, Encargado del despacho de la Jefatura de Control y Apoyo Logístico, la C. Maribel Allende García, Auxiliar Administrativo de Materiales Electorales y por parte de la empresa GRUPO COMERCIAL DAMAG, S.A. DE C.V., el C. Armando Alfonso de la Cuesta Niño; se procedió a llevar a cabo el acto de entrega recepción de las muestras solicitadas para la Convocatoria No. LP-INE-005/2021 "Adquisición de los útiles de escritorio que serán utilizados para el Proceso Electoral 2020-2021", de acuerdo con los hechos que se describen a continuación.

**Hechos**

El C. Armando Alfonso de la Cuesta Niño; entregó las siguientes muestras "Útiles de escritorio" para la Convocatoria No. LP-INE-005/2021:

Partida	Descripción de lo solicitado en el Anexo Técnico	Presentó	Observaciones
1	Dos muestras de goma para borrar	X	
2	Dos muestras de rollo de cinta adhesiva		
3	Dos muestras de bolsa de plástico transparente		
4	Dos muestras de cojín para sellos	X	Sólo presenta una muestra
5	Dos muestras de tinta para sellos	X	
6	Dos muestras de marcador	X	
7	Dos muestras de lápices	X	
8	Dos muestras de bolígrafo	X	
9	Dos muestras de dedal	X	3 muestras #10 3 muestras #12
10	Dos muestras de rollo de rafia		
11	Dos muestras de sacapuntas	X	6 muestras





Partida	Descripción de lo solicitado en el Anexo Técnico	Presentó	Observaciones
12	Dos muestras de clips # 1	X	

La entrega de las muestras concluyó a las 12:59 horas del mismo día. -----

----- **Cierre de acta** -----

Previa lectura del presente, y no habiendo más que hacer constar, se da por concluida la entrega recepción de las muestras de la convocatoria No. LP-INE-005/2021 "Adquisición de los útiles de escritorio que serán utilizados para el Proceso Electoral 2020-2021 a las, 13:16 horas del primero de marzo del dos mil veintiuno, firmando para constancia en todas sus fojas al margen y al calce los que en ella intervinieron. -----

Entrega:

  
 Armando Alfonso de la Cruz Nizo  
 Nombre y Firma del Licitante

Recibe:

  
 C.P. Eduardo Avendaño Jurado,  
 Encargado del despacho de la Jefatura de  
 Control y Apoyo Logístico

Testigos

  
 Lic. Mariana Ruiz Arizaga  
 Secretaria de subdirección de Área,  
 Departamento o Equivalente

|

**ACTA: INE/DEOE-DEDE/040/2020**
**ACTA CIRCUNSTANCIADA QUE SE LEVANTA CON MOTIVO DE LA RECEPCIÓN DE MUESTRAS ÚTILES DE ESCRITORIO QUE SERÁN UTILIZADOS PARA EL PROCESO ELECTORAL 2020-2021**

En la Ciudad de México, siendo las 12:30 horas del primero de marzo del dos mil veintiuno, en las instalaciones de la Dirección Ejecutiva de Organización Electoral del Instituto Nacional Electoral, que se denominará "DEOE", ubicadas en Viaducto Tlalpan No 100, edificio C, primer piso, Col. Arenal Tepepan, Alcaldía Tlalpan, en la Ciudad de México, código postal 14610, estando presentes por parte de la DEOE los CC. C.P. Eduardo Avendaño Jurado, Encargado del despacho de la Jefatura de Control y Apoyo Logístico, la C. Maribel Allende García, Auxiliar Administrativo de Materiales Electorales y por parte de la empresa GRUPO PAPELERO GUTIÉRREZ, S.A. DE C.V., el C. Fabián López Belmán ; se procedió a llevar a cabo el acto de entrega recepción de las muestras solicitadas para la Convocatoria No. LP-INE-005/2021 "Adquisición de los útiles de escritorio que serán utilizados para el Proceso Electoral 2020-2021", de acuerdo con los hechos que se describen a continuación.-----

-----**Hechos**-----

El C. Fabián López Belmán, entregó las siguientes muestras "Útiles de escritorio" para la Convocatoria No. LP-INE-005/2021:

Partida	Descripción de lo solicitado en el Anexo Técnico	Presentó	Observaciones
1	Dos muestras de goma para borrar	<b>X</b>	
2	Dos muestras de rollo de cinta adhesiva	<b>X</b>	
3	Dos muestras de bolsa de plástico transparente	<b>X</b>	
4	Dos muestras de cojín para sellos	<b>X</b>	
5	Dos muestras de tinta para sellos	<b>X</b>	
6	Dos muestras de marcador	<b>X</b>	
7	Dos muestras de lápices	<b>X</b>	
8	Dos muestras de bolígrafo	<b>X</b>	
9	Dos muestras de dedal		
10	Dos muestras de rollo de rafia		
11	Dos muestras de sacapuntas	<b>X</b>	
12	Dos muestras de clips # 1	<b>X</b>	

La entrega de las muestras concluyó a las 12:38 horas del mismo día. -----

-----**Cierre de acta**-----

Previa lectura del presente, y no habiendo más que hacer constar, se da por concluida la entrega recepción de las muestras de la convocatoria No. LP-INE-005/2021 "Adquisición de los útiles de escritorio que serán utilizados para el Proceso Electoral 2020-2021", a las 13:10 horas del primero de marzo del dos mil veintiuno, firmando para constancia en todas sus fojas al margen y al calce los que en ella intervinieron. -----

**Entrega:**

  
Nombre y Firma del Licitante

**Recibe:**

  
C.P. Eduardo Ayendaño Jurado,  
Encargado del despacho de la Jefatura de  
Control y Apoyo Logístico

**Testigos**

  
Lic. Mariana Ruiz Arizaga  
Secretaria de subdirección de Área,  
Departamento o Equivalente





# GRUPO PAPELERO GUTIÉRREZ S.A. DE C.V.

Ciudad de México a 01 de marzo de 2021

C. DIRECTOR DE RECURSOS MATERIALES Y SERVICIOS  
INSTITUTO NACIONAL ELECTORAL  
P R E S E N T E.

Licitación Pública Nacional Electrónica: No. LP-INE-005/2021

## ENTREGA DE MUESTRAS

Yo, **Fabián López Belman**, cuento con facultades suficientes para suscribir la propuesta en la presente licitación, a nombre y representación de: **Grupo Papelero Gutiérrez, S.A. de C.V.**, así mismo manifiesto **bajo protesta de decir verdad**, que los bienes solicitados en las partidas del 1, 2, 3, 4, 5, 6, 7, 8, 9, 11 y 12 se entregarán muestras físicas conforme al numeral 4 del ANEXO 1, para lo cual se detalla la información requerida a continuación:

Nombre de la empresa: **GRUPO PAPELERO GUTIÉRREZ, S.A. DE C.V.**  
Nombre completo de la persona que entregará las muestras: **FABIÁN LÓPEZ BELMAN**  
Teléfono celular de contacto: **5543587181**

Así mismo manifiesto bajo protesta de decir verdad que no presento ninguno de los síntomas relacionados con la COVID-19 así como de seguir todas las medidas sanitarias implementadas por el INE

PROTESTO LO NECESARIO  
BAJO PROTESTA DE DECIR VERDAD  
ATENTAMENTE

  
\_\_\_\_\_  
**FABIÁN LÓPEZ BELMAN**  
REPRESENTANTE LEGAL  
GRUPO PAPELERO GUTIÉRREZ, S.A. DE C.V.



# GRUPO PAPELERO GUTIÉRREZ S.A. DE C.V.

Ciudad de México a 01 de marzo de 2021

C. DIRECTOR DE RECURSOS MATERIALES Y SERVICIOS  
INSTITUTO NACIONAL ELECTORAL  
PRESENTE.

Licitación Pública Nacional Electrónica: No. LP-INE-005/2021

## RELACIÓN DE MUESTRAS

Yo, **Fabián López Belman**, cuento con facultades suficientes para suscribir la propuesta en la presente licitación, a nombre y representación de: **Grupo Papelero Gutiérrez, S.A. de C.V.**, así mismo manifiesto **bajo protesta de decir verdad**, que los bienes solicitados en las partidas del 1, 2, 3, 4, 5, 6, 7, 8, 9, 11 y 12 se entregarán muestras físicas conforme al numeral 4 del ANEXO 1, para lo cual se detalla la información requerida a continuación:

Nombre de la empresa: **GRUPO PAPELERO GUTIÉRREZ, S.A. DE C.V.**  
Nombre completo de la persona que entregará las muestras: **FABIÁN LÓPEZ BELMAN**  
Teléfono celular de contacto: **5543587181**

Así mismo manifiesto bajo protesta de decir verdad que no presento ninguno de los síntomas relacionados con la COVID-19 así como de seguir todas las medidas sanitarias implementadas por el INE



Partida	Descripción general
Partida 1	<p><b>GOMA PARA BORRAR:</b></p> <p>MARCA: PELIKAN MODELO: WS30 ORIGEN: MÉXICO G.I.N.: 65%</p> <p>Presentación: Caja de 30 piezas Color: Blanca Cantidad requerida: 166,821 piezas Descripción: Goma blanca suave para borrar lápiz de grafito, tamaño mediano, que al borrar no maltrate ni ensucie el papel.</p>  <p>The image shows a box of Pelikan WS 30 erasers, a single white eraser, and a callout bubble that says 'Óptimo borrado'. There is also a 'PVC free' logo.</p>

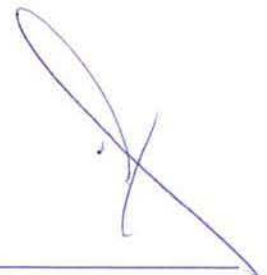

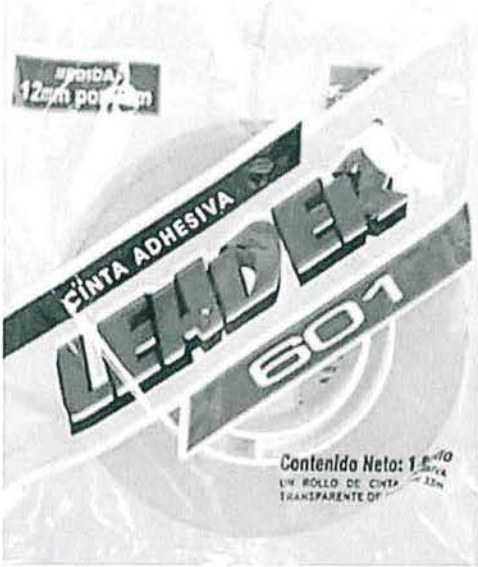
Partida	Descripción general
Partida 2	<p><b>ROLLO DE CINTA ADHESIVA:</b></p> <p>MARCA: LEADER  MODELO: 601 - 12 X 33  ORIGEN: MÉXICO  G.I.N.: 65%</p> <p>Presentación: Individual  Color: Transparente  Cantidad requerida: 166,821 piezas  Descripción: Cinta adhesiva transparente de 12mm X 33 m.</p> 

Partida	Descripción general
Partida 3	<p><b>BOLSA DE PLASTICO TRANSPARENTE:</b></p> <p>MARCA: CANTABRIA MODELO: 60 X 90 CAL. 200 ORIGEN: MÉXICO G.I.N.: 65%</p> <p><b>Presentación:</b> Paquetes de un kilo <b>Color:</b> Transparente <b>Cantidad requerida:</b> 330,065 piezas <b>Descripción:</b> Aproximadamente de 60 cm de ancho x 90 cm de alto, calibre de 200</p> 

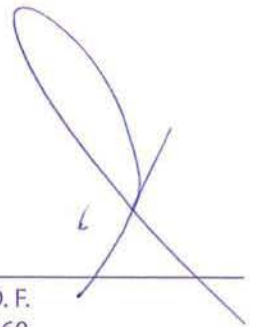

Partida	Descripción general
Partida 4	<p><b>COJÍN PARA SELLOS:</b></p> <p>MARCA: AZOR MODELO: No. 1 SIN TINTA ORIGEN: MÉXICO G.I.N.: 65%</p> <p>Presentación: Caja con 5 piezas Color: Indistinto Cantidad requerida: 166,821 piezas Descripción: Cojín para sellos con medidas aproximadas de 5.7 X 9 cm, con cojín de látex o hule espuma, sin tinta, estuche de metal o plástico.</p> 

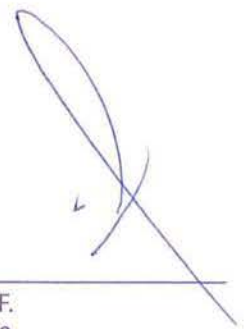





Partida	Descripción general
Partida 5	<p>TINTA PARA SELLOS:</p> <p>MARCA: PELIKAN  MODELO: GIRAPLICA 60 ML  ORIGEN: MÉXICO  G.I.N.: 65%</p> <div data-bbox="570 730 963 1331" data-label="Image">  </div> <p>Presentación: Frasco de roll-on, 60 ml  Color: Negro  Cantidad requerida: 166,821 piezas  Descripción: Tinta para sellos de goma, color negro, en presentación de frasco roll-on, contenido aproximado 60 ml.</p>

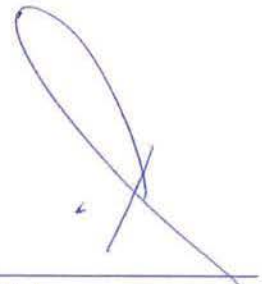

Partida	Descripción general
Partida 6	<p>MARCADOR NEGRO:</p> <p>MARCA: PELIKAN MODELO: COLORELLA ORIGEN: MÉXICO G.I.N.: 65%</p> <p>Presentación: Caja con 12 piezas Color: Negro Cantidad requerida: 166,821 piezas Descripción: Marcador negro, punto de cincel, a base de agua y material de plástico.</p>  <p>REDAI NOTE 9 AI QUAD CAMERA</p>



Partida	Descripción general
Partida 7	<p><b>LÁPICES:</b></p> <p>MARCA: DIXON MODELO: MÉTRICO ORIGEN: MÉXICO G.I.N.: 65%</p> <p>Presentación: Caja con 12 piezas Color: Indistinto Cantidad requerida: 656,379 piezas Descripción: Lápiz de grafito #2 o #2 1/2, con cuerpo de madera forma hexagonal y porta goma, y goma.</p> 



Partida	Descripción general
Partida 8	<p><b>BOLÍGRAFO:</b></p> <p>MARCA: BACO MODELO: LE PLUME ORIGEN: MÉXICO G.I.N.: 65%</p> <p>Presentación: Caja con 12 piezas Color: Tinta negra Cantidad requerida: 656,379 piezas Descripción: Bolígrafo de tinta negra punto mediano, con cuerpo de cristal transparente de forma hexagonal.</p> 



Partida	Descripción general
Partida 11	<p><b>SACAPUNTAS:</b></p> <p>MARCA: Jocar MODELO: Color sólido o transparente ORIGEN: MÉXICO G.I.N.: 65%</p> <p>Presentación: Bolsa con 100 piezas Color: indistinto Cantidad requerida: 166,821 piezas Descripción: Sacapuntas de plástico con 1 orificio universal, navaja de alta calidad de acero inoxidable, color indistinto, el orificio universal se puede utilizar para lápices del número 2 y 2 1/2, forma indistinta.</p>  <p>REDDMI NOTE 9 AI QUAD CAMERA</p>

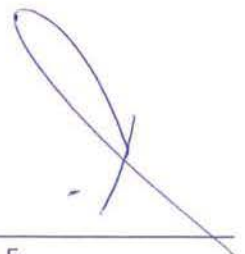

Partida	Descripción general
Partida 12	<p><b>CLIPS #1:</b></p> <p>MARCA: BACO  MODELO: ESTÁNDAR DEL No. 1  ORIGEN: MÉXICO  G.I.N.: 65%</p> <p>Presentación: Caja de 100 piezas  Color: indistinto  Cantidad requerida: 166,821 cajas  Descripción: Caja de clips del número 1, de color cromo capacidad de agarre mínimo de 25 hojas, hechos de acero, capacidad de la caja 100 clips por cada una.</p> 

PROTESTO LO NECESARIO  
BAJO PROTESTA DE DECIR VERDAD  
ATENTAMENTE

**FABIAN LÓPEZ BELMAN**  
REPRESENTANTE LEGAL  
GRUPO PAPELERO GUTIÉRREZ, S.A. DE C.V.



**ACTA: INE/DEOE-DEDE/0042/2020**
**ACTA CIRCUNSTANCIADA QUE SE LEVANTA CON MOTIVO DE LA RECEPCIÓN DE MUESTRAS ÚTILES DE ESCRITORIO QUE SERÁN UTILIZADOS PARA EL PROCESO ELECTORAL 2020-2021**

En la Ciudad de México, siendo las 12:22 horas del primero de marzo del dos mil veintiuno, en las instalaciones de la Dirección Ejecutiva de Organización Electoral del Instituto Nacional Electoral, que se denominará "DEOE", ubicadas en Viaducto Tlalpan No 100, edificio C, primer piso, Col. Arenal Tepepan, Alcaldía Tlalpan, en la Ciudad de México, código postal 14610, estando presentes por parte de la DEOE los CC. C.P. Eduardo Avendaño Jurado, Encargado del despacho de la Jefatura de Control y Apoyo Logístico, la C. Alicia Cruz Jardines, Supervisora de Materiales Electorales y por parte de la empresa PAPELERA ANZURES S.A. DE C.V., el C. Josué Oswaldo Sánchez Cruz; se procedió a llevar a cabo el acto de entrega recepción de las muestras solicitadas para la Convocatoria No. LP-INE-005/2021 "Adquisición de los útiles de escritorio que serán utilizados para el Proceso Electoral 2020-2021", de acuerdo con los hechos que se describen a continuación.-----

-----**Hechos**-----

El C. Josué Oswaldo Sánchez Cruz, entregó las siguientes muestras "Útiles de escritorio" para la Convocatoria No. LP-INE-005/2021:

Partida	Descripción de lo solicitado en el Anexo Técnico	Presentó	Observaciones
1	Dos muestras de goma para borrar	<b>X</b>	
2	Dos muestras de rollo de cinta adhesiva	<b>X</b>	
3	Dos muestras de bolsa de plástico transparente		
4	Dos muestras de cojín para sellos	<b>X</b>	
5	Dos muestras de tinta para sellos	<b>X</b>	
6	Dos muestras de marcador	<b>X</b>	
7	Dos muestras de lápices	<b>X</b>	
8	Dos muestras de bolígrafo	<b>X</b>	
9	Dos muestras de dedal	<b>X</b>	
10	Dos muestras de rollo de rafia		
11	Dos muestras de sacapuntas		



Partida	Descripción de lo solicitado en el Anexo Técnico	Presentó	Observaciones
12	Dos muestras de clips # 1	<b>X</b>	

La entrega de las muestras concluyó a las 12:27 horas del mismo día. -----

----- **Cierre de acta** -----

Previa lectura del presente, y no habiendo más que hacer constar, se da por concluida la entrega recepción de las muestras de la convocatoria No. LP-INE-005/2021 "Adquisición de los útiles de escritorio que serán utilizados para el Proceso Electoral 2020-2021", a las 12:50 horas del primero de marzo del dos mil veintiuno, firmando para constancia en todas sus fojas al margen y al calce los que en ella intervinieron. -----

**Entrega:**

**Recibe:**

  
**Nombre y Firma del Licitante**

\_\_\_\_\_  
**C.P. Eduardo Avendaño Jurado,**  
 Encargado del despacho de la Jefatura de  
 Control y Apoyo Logístico

**Testigos**

  
 \_\_\_\_\_  
**Lic. Mariana Ruiz Arizaga**  
 Secretaria de subdirección de Área,  
 Departamento o Equivalente





INSTITUTO NACIONAL ELECTORAL

FOLIO No. 2 DE 3

**LICITACION PUBLICA NACIONAL ELECTRONICA No. LP-INE-005/2021**

"ADQUISICION DE LOS UTILES DE ESCRITORIO QUE SERAN UTILIZADOS  
 PARA EL PROCESO ELECTORAL 2020-2021

CIUDAD DE MEXICO A 1 DE MARZO DE 2021

**MUESTRAS**

DIRECCION DE ESTADISTICA Y DOCUMENTACION ELECTORAL  
 VIADUCTO TLALPAN No. 100, COL. ARENAL TEPEPAN, ALCALDIA TLALPAN,  
 C.P. 14610, CIUDAD DE MEXICO. EDIFICIO C, 1ER PISO.

Partida	Descripcion	Cantidad	MARCA
6	<b>Marcador Negro</b> Presentación: Caja con 12 piezas Color: Negro Cantidad requerida: 166,821 piezas Descripción: Marcador negro, punto de cincel, a base de agua y material de plástico.	2	AZOR AQUARELO

Partida	Descripcion	Cantidad	MARCA
7	<b>Lapices</b> Presentación: Caja con 12 piezas Color: Indistinto Cantidad requerida: 656,379 piezas Descripción: Lápiz de grafito #2 o #2 1/2, con cuerpo de madera forma hexagonal y porta goma, y goma.	2	DIXON METRICO

Partida	Descripcion	Cantidad	MARCA
8	<b>Boligrafo</b> Presentación: Caja con 12 piezas Color: Tinta negra Cantidad requerida: 656,379 piezas Descripción: Bolígrafo de tinta negra punto mediano, con cuerpo de cristal transparente de forma hexagonal.	2	ESCRIMEX

INSTITUTO NACIONAL ELECTORAL

FOLIO No. 3 DE 3

**LICITACION PUBLICA NACIONAL ELECTRONICA No. LP-INE-005/2021**

"ADQUISICION DE LOS UTILES DE ESCRITORIO QUE SERAN UTILIZADOS

PARA EL PROCESO ELECTORAL 2020-2021

CIUDAD DE MEXICO A 1 DE MARZO DE 2021

**MUESTRAS**

DIRECCION DE ESTADISTICA Y DOCUMENTACION ELECTORAL  
 VIADUCTO TLALPAN No. 100, COL. ARENAL TEPEPAN, ALCALDIA TLALPAN,  
 C.P. 14610, CIUDAD DE MEXICO. EDIFICIO C, 1ER PISO.

Partida	Descripcion	Cantidad	MARCA
9	<b>Dedal:</b> Presentación: Bolsa de 200 piezas Color: Indistinto Cantidad requerida: 493,135 piezas Descripción: Dedal de hule natural, antiderrapante, medidas aproximadas 19mm de diámetro, 35 mm de altura. No.10 y/o No.12.	2	HERCULES

Partida	Descripcion	Cantidad	MARCA
12	<b>Clips # 1</b> Presentación: Caja de 100 piezas Color: indistinto Cantidad requerida: 166,821 cajas Descripción: Caja de clips del número 1, de color cromo capacidad de agarre mínimo de 25 hojas, hechos de acero, capacidad de la caja 100 clips por cada una	2	ACCO



JOSUE OSWALDO SANCHEZ CRUZ  
 REPRESENTANTE LEGAL



**ACTA: INE/DEOE-DEDE/0043/2020**

**ACTA CIRCUNSTANCIADA QUE SE LEVANTA CON MOTIVO DE LA RECEPCIÓN DE MUESTRAS ÚTILES DE ESCRITORIO QUE SERÁN UTILIZADOS PARA EL PROCESO ELECTORAL 2020-2021**

En la Ciudad de México, siendo las 14:10 horas del primero de marzo del dos mil veintiuno, en las instalaciones de la Dirección Ejecutiva de Organización Electoral del Instituto Nacional Electoral, que se denominará "DEOE", ubicadas en Viaducto Tlalpan No 100, edificio C, primer piso, Col. Arenal Tepepan, Alcaldía Tlalpan, en la Ciudad de México, código postal 14610, estando presentes por parte de la DEOE los CC. C.P. Eduardo Avendaño Jurado, Encargado del despacho de la Jefatura de Control y Apoyo Logístico, el C. Gregorio Tapia Ochoa, asistente de Material Electoral y por parte de la empresa PLASTICOS Y METALES MYC, S.A. DE C.V., el C. Jesús Morales Montaña; se procedió a llevar a cabo el acto de entrega recepción de las muestras solicitadas para la Convocatoria No. LP-INE-005/2021 "Adquisición de los útiles de escritorio que serán utilizados para el Proceso Electoral 2020-2021", de acuerdo con los hechos que se describen a continuación.-----

**Hechos**

El C. Jesús Morales Montaña, entregó las siguientes muestras "Útiles de escritorio" para la Convocatoria No. LP-INE-005/2021:

Partida	Descripción de lo solicitado en el Anexo Técnico	Presentó	Observaciones
1	Dos muestras de goma para borrar	X	
2	Dos muestras de rollo de cinta adhesiva	X	
3	Dos muestras de bolsa de plástico transparente	X	
4	Dos muestras de cojín para sellos	X	
5	Dos muestras de tinta para sellos	X	
6	Dos muestras de marcador	X	
7	Dos muestras de lápices	X	
8	Dos muestras de bolígrafo	X	
9	Dos muestras de dedal	X	
10	Dos muestras de rollo de rafia	X	
11	Dos muestras de sacapuntas	X	



M

Partida	Descripción de lo solicitado en el Anexo Técnico	Presentó	Observaciones
12	Dos muestras de clips # 1	X	

La entrega de las muestras concluyó a las 14:20 horas del mismo día. -----

**Cierre de acta**

Previa lectura del presente, y no habiendo más que hacer constar, se da por concluida la entrega recepción de las muestras de la convocatoria No. LP-INE-005/2021 "Adquisición de los útiles de escritorio que serán utilizados para el Proceso Electoral 2020-2021", a las 14:39 horas del primero de marzo del dos mil veintiuno, firmando para constancia en todas sus fojas al margen y al calce los que en ella intervinieron. -----

**Entrega:**

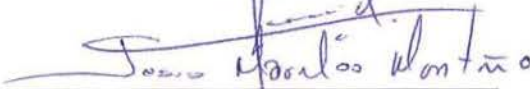

**Nombre y Firma del Licitante**

**Recibe:**

  
**C.P. Eduardo Avendaño Jurado,**  
 Encargado del despacho de la Jefatura de  
 Control y Apoyo Logístico

**Testigos**



**Lic. Mariana Ruiz Arizaga**  
 Secretaria de subdirección de Área,  
 Departamento o Equivalente

**ACTA: INE/DEOE-DEDE/0044/2020**

**ACTA CIRCUNSTANCIADA QUE SE LEVANTA CON MOTIVO DE LA RECEPCIÓN DE MUESTRAS ÚTILES DE ESCRITORIO QUE SERÁN UTILIZADOS PARA EL PROCESO ELECTORAL 2020-2021**

En la Ciudad de México, siendo las 12:10 horas del primero de marzo del dos mil veintiuno, en las instalaciones de la Dirección Ejecutiva de Organización Electoral del Instituto Nacional Electoral, que se denominará "DEOE", ubicadas en Viaducto Tlalpan No 100, edificio C, primer piso, Col. Arrenal Tepepan, Alcaldía Tlalpan, en la Ciudad de México, código postal 14610, estando presentes por parte de la DEOE los CC. C.P. Eduardo Avendaño Jurado, Encargado del despacho de la Jefatura de Control y Apoyo Logístico, y la C. Maribel Allende García, Auxiliar Administrativo de Materiales Electorales y por parte de la empresa PRODUCCIONES CONTI, S.A. DE C.V., el C. Alberto Flores Rosas; se procedió a llevar a cabo el acto de entrega recepción de las muestras solicitadas para la Convocatoria No. LP-INE-005/2021 "Adquisición de los útiles de escritorio que serán utilizados para el Proceso Electoral 2020-2021", de acuerdo con los hechos que se describen a continuación.-----

**Hechos**

El C. Alberto Flores Rosas; entregó las siguientes muestras "Útiles de escritorio" para la Convocatoria No. LP-INE-005/2021:

Partida	Descripción de lo solicitado en el Anexo Técnico	Presentó	Observaciones
1	Dos muestras de goma para borrar	<b>X</b>	
2	Dos muestras de rollo de cinta adhesiva	<b>X</b>	
3	Dos muestras de bolsa de plástico transparente	<b>X</b>	
4	Dos muestras de cojín para sellos	<b>X</b>	
5	Dos muestras de tinta para sellos	<b>X</b>	
6	Dos muestras de marcador	<b>X</b>	
7	Dos muestras de lápices	<b>X</b>	
8	Dos muestras de bolígrafo	<b>X</b>	
9	Dos muestras de dedal	<b>X</b>	
10	Dos muestras de rollo de rafia	<b>X</b>	
11	Dos muestras de sacapuntas	<b>X</b>	





Partida	Descripción de lo solicitado en el Anexo Técnico	Presentó	Observaciones
12	Dos muestras de clips # 1	<b>X</b>	

La entrega de las muestras concluyó a las 12:22 horas del mismo día. -----

----- **Cierre de acta** -----

Previa lectura del presente, y no habiendo más que hacer constar, se da por concluida la entrega recepción de las muestras de la convocatoria No. LP-INE-005/2021 "Adquisición de los útiles de escritorio que serán utilizados para el Proceso Electoral 2020-2021a las, 12:44 horas del primero de marzo del dos mil veintiuno, firmando para constancia en todas sus fojas al margen y al calce los que en ella intervinieron. -----

**Entrega:**

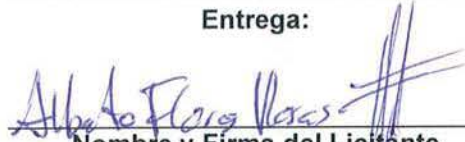
  
 Nombre y Firma del Licitante

**Recibe:**

  
 C.P. Eduardo Ayendaño Jurado,  
 Encargado del despacho de la Jefatura de  
 Control y Apoyo Logístico

**Testigos**

  
 Lic. Mariana Ruiz Arizaga  
 Secretaria de subdirección de Área,  
 Departamento o Equivalente

**LICITACIÓN PÚBLICA NACIONAL ELECTRÓNICA N° LP-INE-005/2021**  
"ADQUISICIÓN DE LOS DE ÚTILES DE ESCRITORIO QUE SERÁN UTILIZADOS PARA EL PROCESO ELECTORAL 2020-2021"

**PARTIDA 1. GOMA PARA BORRAR**

**EVALUACIÓN TÉCNICA**

Nombre del Licitante: **ABASTECEDOR CORPORATIVO, S.A., DE C.V.**

Fecha: 2 de marzo de 2021

No.	Descripción de os solicitado en el anexo técnico	Junta de Aclaraciones	Cumple	Razones por las que no cumple	Foja	Fundamento Legal
<b>RESULTADO DE LA REVISIÓN DE LA PROPUESTA TÉCNICA</b>						
1	Carta de garantía por vicios ocultos		<b>Sí Cumple</b>		Página 41 de la convocatoria. Folio 15 de la propuesta técnica del licitante	
<b>GOMA DE BORRAR</b>						
2	Goma para borrar: Blanca, suave	Se acepta, se puede entregar en una presentación diferente a la solicitada manteniendo las demás características solicitadas y se debe cubrir la cantidad inicial de referencia indicada en el numeral 1.4.1 de la convocatoria	Sí cumple		Página 37 de 77 de la convocatoria	
3	Borra lápiz de grafito		Sí cumple		Página 37 de 77 de la convocatoria	
4	Tamaño mediano		Sí cumple		Página 37 de 77 de la convocatoria	
5	Al borrar no maltrata el papel		Sí cumple		Página 37 de 77 de la convocatoria	
6	Al borrar no ensucia el papel		Sí cumple		Página 37 de 77 de la convocatoria	

**Autorizó**

Ing. Daniel E. Flores Góngora  
Director de Estadística y Documentación Electoral

FIRMADO POR: FLORES GONGORA DANIEL EDUARDO  
AC: Autoridad Certificadora del Instituto Nacional Electoral  
ID: 449142  
HASH:  
CEC6BAEA155E1FFE0777F3F7F7CF279ECFACBE8  
D170A735C0D9B69DD3C81730F



**LICITACIÓN PÚBLICA NACIONAL ELECTRÓNICA N° LP-INE-005/2021**  
**"ADQUISICIÓN DE LOS DE ÚTILES DE ESCRITORIO QUE SERÁN UTILIZADOS PARA EL PROCESO ELECTORAL 2020-2021"**

**PARTIDA 2. CINTA ADHESIVA TRANSPARENTE**

**EVALUACIÓN TÉCNICA**

Nombre del Licitante: **ABASTECEDOR CORPORATIVO, S.A., DE C.V.**

Fecha: 2 de marzo de 2021

No.	Descripción	Junta de Aclaraciones	Cumple	Razones por las que no cumple	Foja	Fundamento Legal
<b>RESULTADO DE LA REVISIÓN DE LA PROPUESTA TÉCNICA</b>						
1	Carta de garantía por vicios ocultos		Sí cumple		Página 41 de la convocatoria. Folio 15 de la propuesta técnica del licitante	
<b>CINTA ADHESIVA</b>						
1	Rollo de cinta adhesiva transparente		Sí cumple		Página 37 de 77 de la convocatoria	
2	Medidas de 12mm x 33 metros		Sí cumple		Página 37 de 77 de la convocatoria	

**Autorizó**

Ing. Daniel E. Flores Góngora  
*Director de Estadística y Documentación Electoral*

FIRMADO POR: FLORES GONGORA DANIEL EDUARDO  
AC: Autoridad Certificadora del Instituto Nacional Electoral  
ID: 449146  
HASH:  
8D84F2158EA46ADAD485329F68CD77478443D70  
3A9FC99B5AED1F4A10AF3F81C

**LICITACIÓN PÚBLICA NACIONAL ELECTRÓNICA N° LP-INE-005/2021**  
**"ADQUISICIÓN DE LOS DE ÚTILES DE ESCRITORIO QUE SERÁN UTILIZADOS PARA EL PROCESO ELECTORAL 2020-2021"**

**PARTIDA 3. BOLSA DE PLÁSTICO TRANSPARENTE**

**EVALUACIÓN TÉCNICA**

Nombre del Licitante: **ABASTECEDOR CORPORATIVO, S.A., DE C.V.**

Fecha: 2 de marzo de 2021

No.	Descripción	Junta de Aclaraciones	Cumple	Razones por las que no cumple	Foja	Fundamento Legal
<b>RESULTADO DE LA REVISIÓN DE LA PROPUESTA TÉCNICA</b>						
1	Carta de garantía por vicios ocultos		Sí cumple		Página 41 de la convocatoria. Folio 15 de la propuesta técnica del licitante	
<b>BOLSA TRANSPARENTE</b>						
2	Medidas aproximadas de 60 cm de ancho x 90 cm de alto	Es correcto, se deben entregar paquetes de 100 piezas, clasificadas conforme al listado que entregará el administrador del contrato al licitante adjudicado. Aplica para todos los licitantes.	Sí cumple		Página 37 de 77 de la convocatoria	
3	Calibre 200		Sí cumple		Página 37 de 77 de la convocatoria	

**Autorizó**

Ing. Daniel E. Flores Góngora  
Director de Estadística y Documentación Electoral

FIRMADO POR: FLORES GONGORA DANIEL EDUARDO  
AC: Autoridad Certificadora del Instituto Nacional Electoral  
ID: 449149  
HASH:  
4854583F8A56D2F7D85422F5C70C096507220EA  
1BA193FF6452437A5A98345B0

**LICITACIÓN PÚBLICA NACIONAL ELECTRÓNICA N° LP-INE-005/2021**  
**"ADQUISICIÓN DE LOS DE ÚTILES DE ESCRITORIO QUE SERÁN UTILIZADOS PARA EL PROCESO ELECTORAL 2020-2021"**

**PARTIDA 4. COJÍN PARA SELLOS**

**EVALUACIÓN TÉCNICA**

Nombre del Licitante: **ABASTECEDOR CORPORATIVO, S.A., DE C.V.**

Fecha: 2 de marzo de 2021

No.	Descripción	Junta de Aclaraciones	Cumple	Razones por las que no cumple	Foja	Fundamento Legal
<b>RESULTADO DE LA REVISIÓN DE LA PROPUESTA TÉCNICA</b>						
1	Carta de garantía por vicios ocultos		<b>Sí cumple</b>		<b>Página 41 de la convocatoria. Folio 15 de la propuesta técnica del licitante</b>	
<b>COJÍN PARA SELLO</b>						
2	Medidas aproximadas de 5.7 X 9 cm		Sí cumple		Página 38 de 77 de la convocatoria	
3	Material del cojín de látex o hule espuma		Sí cumple		Página 38 de 77 de la convocatoria	
4	Sin tinta		Sí cumple		Página 38 de 77 de la convocatoria	
5	Estuche de metal o plástico		Sí cumple		Página 38 de 77 de la convocatoria	

**Autorizó**

Ing. Daniel E. Flores Góngora  
*Director de Estadística y Documentación Electoral*

FIRMADO POR: FLORES GONGORA DANIEL EDUARDO  
AC: Autoridad Certificadora del Instituto Nacional Electoral  
ID: 449151  
HASH:  
B0CAF7F96CD96CCC870CB64E4988D1081F815  
82953A971474E8919B31A8F90

**LICITACIÓN PÚBLICA NACIONAL ELECTRÓNICA N° LP-INE-005/2021**  
**"ADQUISICIÓN DE LOS DE ÚTILES DE ESCRITORIO QUE SERÁN UTILIZADOS PARA EL PROCESO ELECTORAL 2020-2021"**

**PARTIDA 5. TINTA PARA SELLOS**

**EVALUACIÓN TÉCNICA**

Nombre del Licitante: **ABASTECEDOR CORPORATIVO, S.A., DE C.V.**

Fecha: 2 de marzo de 2021

No.	Descripción	Junta de Aclaraciones	Cumple	Razones por las que no cumple	Foja	Fundamento Legal
<b>RESULTADO DE LA REVISIÓN DE LA PROPUESTA TÉCNICA</b>						
1	Carta de garantía por vicios ocultos		Si Cumple		Página 41 de la convocatoria. Folio 15 de la propuesta técnica del licitante	
<b>TNTA PARA SELLOS</b>						
1	Tinta para sellos de goma		Sí cumple		Página 38 de 77 de la convocatoria	
2	Frasco roll-on		Sí cumple		Página 38 de 77 de la convocatoria	
3	Color negro		Sí cumple		Página 38 de 77 de la convocatoria	
4	Contenido aproximado 60 ml.		Sí cumple		Página 38 de 77 de la convocatoria	

**Autorizó**

Ing. Daniel E. Flores Góngora  
*Director de Estadística y Documentación Electoral*

FIRMADO POR: FLORES GONGORA DANIEL EDUARDO  
AC: Autoridad Certificadora del Instituto  
Nacional Electoral  
ID: 449158  
HASH:  
6A3236FA60EC53046FC0B8244AA5ED08A2C81D3  
844E626A2BA78FCC0D6BC08C0



**LICITACIÓN PÚBLICA NACIONAL ELECTRÓNICA N° LP-INE-005/2021**  
**"ADQUISICIÓN DE LOS DE ÚTILES DE ESCRITORIO QUE SERÁN UTILIZADOS PARA EL PROCESO ELECTORAL 2020-2021"**

**PARTIDA 6. MARCADOR NEGRO**

**EVALUACIÓN TÉCNICA**

Nombre del Licitante: **ABASTECEDOR CORPORATIVO, S.A., DE C.V.**

Fecha: 2 de marzo de 2021

No.	Descripción	Junta de Aclaraciones	Cumple	Razones por las que no cumple	Foja	Fundamento Legal
<b>RESULTADO DE LA REVISIÓN DE LA PROPUESTA TÉCNICA</b>						
1	Carta de garantía por vicios ocultos		Si Cumple		Página 41 de la convocatoria. Folio 15 de la propuesta técnica del licitante	
<b>MARCADOR NEGRO</b>						
2	Punto de cincel	Se acepta, se puede entregar en una presentación diferente a la solicitada manteniendo las demás características solicitadas y se debe cubrir la cantidad inicial de referencia indicada en el numeral 1.4.1 de la convocatoria.	Sí cumple		Página 38 y 39 de 77 de la convocatoria	
3	A base de agua		Sí cumple		Página 38 y 39 de 77 de la convocatoria	
4	Material de plástico		Sí cumple		Página 38 y 39 de 77 de la convocatoria	

**Autorizó**

Ing. Daniel E. Flores Góngora  
Director de Estadística y Documentación Electoral

FIRMADO POR: FLORES GONGORA DANIEL EDUARDO  
AC: Autoridad Certificadora del Instituto  
Nacional Electoral  
ID: 449160  
HASH:  
1459C1BC7941A400FA9D682D6F10480C9BBE6E8  
B874AFCAD178CBE4997353E02

**LICITACIÓN PÚBLICA NACIONAL ELECTRÓNICA N° LP-INE-005/2021**  
**"ADQUISICIÓN DE LOS DE ÚTILES DE ESCRITORIO QUE SERÁN UTILIZADOS PARA EL PROCESO ELECTORAL 2020-2021"**

**PARTIDA 7. LÁPICES**

**EVALUACIÓN TÉCNICA**

Nombre del Licitante: **ABASTECEDOR CORPORATIVO, S.A., DE C.V.**

Fecha:

2 de marzo de 2021

No.	Descripción	Junta de Aclaraciones	Cumple	Razones por las que no cumple	Foja	Fundamento Legal
<b>RESULTADO DE LA REVISIÓN DE LA PROPUESTA TÉCNICA</b>						
1	Carta de garantía por vicios ocultos		<b>Si Cumple</b>		<b>Página 41 de la convocatoria. Folio 15 de la propuesta técnica del licitante</b>	
<b>LÁPICES</b>						
2	Con cuerpo de madera		Sí cumple		Página 39 de 77 de la convocatoria	
3	Forma hexagonal	Se puede entregar en la presentación solicitada para cubrir la cantidad inicial de referencia indicada en el numeral 1.4.1 de la convocatoria. Se acepta, se puede cotizar un modelo diferente al hexagonal manteniendo las demás características solicitadas	Sí cumple		Página 39 de 77 de la convocatoria	
4	Porta goma		Sí cumple		Página 39 de 77 de la convocatoria	
5	Goma		Sí cumple		Página 39 de 77 de la convocatoria	

**Autorizó**

Ing. Daniel E. Flores Góngora  
*Director de Estadística y Documentación Electoral*

FIRMADO POR: FLORES GONGORA DANIEL EDUARDO  
AC: Autoridad Certificadora del Instituto  
Nacional Electoral  
ID: 449167  
HASH:  
3F8698075BA649B3AD3679EB77340C1D5646A9D  
4031509B5BDC62125F8D10E0D

**LICITACIÓN PÚBLICA NACIONAL ELECTRÓNICA N° LP-INE-005/2021**  
"ADQUISICIÓN DE LOS DE ÚTILES DE ESCRITORIO QUE SERÁN UTILIZADOS PARA EL PROCESO ELECTORAL 2020-2021"

**PARTIDA 8. BOLÍGRAFOS**

**EVALUACIÓN TÉCNICA**

Nombre del Licitante: **ABASTECEDOR CORPORATIVO, S.A., DE C.V.**

Fecha: 2 de marzo de 2021

No.	Descripción	Junta de Aclaraciones	Cumple	Razones por las que no cumple	Foja	Fundamento Legal
<b>RESULTADO DE LA REVISIÓN DE LA PROPUESTA TÉCNICA</b>						
1	Carta de garantía por vicios ocultos		Si Cumple		Página 41 de la convocatoria. Folio 15 de la propuesta técnica del licitante	
<b>BOLÍGRAFO</b>						
2	Punto mediano		Sí cumple		Página 39 de 77 de la convocatoria	
3	Con cuerpo de cristal transparente		Sí cumple		Página 39 de 77 de la convocatoria	
4	Forma hexagonal	Se acepta, se puede cotizar un modelo diferente al hexagonal manteniendo las demás características solicitadas	Sí cumple		Página 39 de 77 de la convocatoria	

**Autorizó**

Ing. Daniel E. Flores Góngora  
Director de Estadística y Documentación Electoral

FIRMADO POR: FLORES GONGORA DANIEL EDUARDO  
AC: Autoridad Certificadora del Instituto Nacional Electoral  
ID: 449173  
HASH:  
52A3DF2A0BE2D1D465C6FB4757FE5383C88E675  
00D1A2D0647B1CDA9F87CCA92



**LICITACIÓN PÚBLICA NACIONAL ELECTRÓNICA N° LP-INE-005/2021**  
**"ADQUISICIÓN DE LOS DE ÚTILES DE ESCRITORIO QUE SERÁN UTILIZADOS PARA EL PROCESO ELECTORAL 2020-2021"**

**PARTIDA 9. DEDAL**

**EVALUACIÓN TÉCNICA**

Nombre del Licitante: **ABASTECEDOR CORPORATIVO, S.A., DE C.V.**

Fecha: 2 de marzo de 2021

No.	Descripción	Junta de Aclaraciones	Cumple	Razones por las que no cumple	Foja	Fundamento Legal
<b>RESULTADO DE LA REVISIÓN DE LA PROPUESTA TÉCNICA</b>						
1	Carta de garantía por vicios ocultos		<b>Si Cumple</b>		Página 41 de la convocatoria. Folio 15 de la propuesta técnica del licitante	
<b>DEDAL</b>						
2	Antiderrapante		Sí cumple		Página 39 y 40 de 77 de la convocatoria	
3	Medidas aproximadas 19 mm de diámetro, 35 mm de altura		Sí cumple		Página 39 y 40 de 77 de la convocatoria	
4	Número 10 y/o número 12	No se acepta, conforme a lo requerido en el punto 3 del Anexo 1 Especificaciones Técnicas de la convocatoria, se requieren dedales número 10 y/o 12 que corresponde a 19mm de diámetro aproximado, con la tolerancia solicitada los dedales podrían dificultar su utilización.	Sí cumple		Página 39 y 40 de 77 de la convocatoria	

**Autorizó**

Ing. Daniel E. Flores Góngora  
Director de Estadística y Documentación Electoral

FIRMADO POR: FLORES GONGORA DANIEL EDUARDO  
AC: Autoridad Certificadora del Instituto  
Nacional Electoral  
ID: 449183  
HASH:  
C95C67B23F3A94BE18E68C8099ED3AF3CCD3C8A  
95EB63728D259038DEB08FD50

**LICITACIÓN PÚBLICA NACIONAL ELECTRÓNICA N° LP-INE-005/2021**  
**"ADQUISICIÓN DE LOS DE ÚTILES DE ESCRITORIO QUE SERÁN UTILIZADOS PARA EL PROCESO ELECTORAL 2020-2021"**

**PARTIDA 10. ROLLO DE RAFIA**

**EVALUACIÓN TÉCNICA**

Nombre del Licitante: **ABASTECEDOR CORPORATIVO, S.A., DE C.V.**

Fecha: 2 de marzo de 2021

No.	Descripción	Junta de Aclaraciones	Cumple	Razones por las que no cumple	Foja	Fundamento Legal
<b>RESULTADO DE LA REVISIÓN DE LA PROPUESTA TÉCNICA</b>						
1	Carta de garantía por vicios ocultos		Si Cumple		Página 41 de la convocatoria. Folio 15 de la propuesta técnica del licitante	
<b>ROLLO DE RAFIA</b>						
2	Calibre 35		Sí cumple		Página 40 de 77 de la convocatoria	
3	Longitud: 300 metros aproximadamente		Sí cumple		Página 40 de 77 de la convocatoria	

**Autorizó**

Ing. Daniel E. Flores Góngora  
*Director de Estadística y Documentación Electoral*

FIRMADO POR: FLORES GONGORA DANIEL EDUARDO  
AC: Autoridad Certificadora del Instituto Nacional Electoral  
ID: 449187  
HASH:  
09A2624477DB78BF84D6220FA5143CFDDC9CEC6  
1F3991064A13109314BB8F941

**LICITACIÓN PÚBLICA NACIONAL ELECTRÓNICA N° LP-INE-005/2021**  
**"ADQUISICIÓN DE LOS DE ÚTILES DE ESCRITORIO QUE SERÁN UTILIZADOS PARA EL PROCESO ELECTORAL 2020-2021"**

**PARTIDA 12. CLIPS # 1**

**EVALUACIÓN TÉCNICA**

Nombre del Licitante: **ABASTECEDOR CORPORATIVO, S.A., DE C.V.**

Fecha: 2 de marzo de 2021

No.	Descripción	Junta de Aclaraciones	Cumple	Razones por las que no cumple	Foja	Fundamento Legal
<b>RESULTADO DE LA REVISIÓN DE LA PROPUESTA TÉCNICA</b>						
1	Carta de garantía por vicios ocultos		Si Cumple		Página 41 de la convocatoria. Folio 15 de la propuesta técnica del licitante	
<b>CLIPS #1</b>						
2	Color cromo		Sí cumple		Página 40 y 41 de 77 de la convocatoria	
3	Capacidad de agarre mínimo de 25 hojas		Sí cumple		Página 40 y 41 de 77 de la convocatoria	
4	Hecho de acero		Sí cumple		Página 40 y 41 de 77 de la convocatoria	

**Autorizó**

Ing. Daniel E. Flores Góngora  
*Director de Estadística y Documentación Electoral*

FIRMADO POR: FLORES GONGORA DANIEL EDUARDO  
AC: Autoridad Certificadora del Instituto Nacional Electoral  
ID: 449193  
HASH:  
180AA996E1366557E928E9879CED97D59072DDF  
1E598F0F392EE91BDD5E4453B

**LICITACIÓN PÚBLICA NACIONAL ELECTRÓNICA N° LP-INE-005/2021**  
**"ADQUISICIÓN DE LOS DE ÚTILES DE ESCRITORIO QUE SERÁN UTILIZADOS PARA EL PROCESO ELECTORAL 2020-2021"**

**PARTIDA 1. GOMA PARA BORRAR**

**EVALUACIÓN TÉCNICA**

Nombre del Licitante: ARIMECI S.A. DE C.V

Fecha: 2 de marzo de 2021

No.	Descripción de os solicitado en el anexo técnico	Junta de Aclaraciones	Cumple	Razones por las que no cumple	Foja	Fundamento Legal
<b>RESULTADO DE LA REVISIÓN DE LA PROPUESTA TÉCNICA</b>						
1	Carta de garantía por vicios ocultos		Si Cumple		Página 41 de la convocatoria. Folio 22 de la propuesta técnica del licitante	
<b>GOMA DE BORRAR</b>						
2	Goma para borrar: Blanca, suave	Se acepta, se puede entregar en una presentación diferente a la solicitada manteniendo las demás características solicitadas y se debe cubrir la cantidad inicial de referencia indicada en el numeral 1.4.1 de la convocatoria	Sí cumple		Página 37 de 77 de la convocatoria	
3	Borra lápiz de grafito		Sí cumple		Página 37 de 77 de la convocatoria	
4	Tamaño mediano		Sí cumple		Página 37 de 77 de la convocatoria	
5	Al borrar no maltrata el papel		Sí cumple		Página 37 de 77 de la convocatoria	
6	Al borrar no ensucia el papel		Sí cumple		Página 37 de 77 de la convocatoria	

**Autorizó**

Ing. Daniel E. Flores Góngora  
Director de Estadística y Documentación Electoral

FIRMADO POR: FLORES GONGORA DANIEL EDUARDO  
AC: Autoridad Certificadora del Instituto Nacional Electoral  
ID: 449210  
HASH:  
185AF0431C1E72D6880AFD10D33EB32349E19D8  
72E4DD240A6C050F342CCE9AA



**LICITACIÓN PÚBLICA NACIONAL ELECTRÓNICA N° LP-INE-005/2021**  
**"ADQUISICIÓN DE LOS DE ÚTILES DE ESCRITORIO QUE SERÁN UTILIZADOS PARA EL PROCESO ELECTORAL 2020-2021"****PARTIDA 2. CINTA ADHESIVA TRANSPARENTE****EVALUACIÓN TÉCNICA**Nombre del Licitante: **ARIMECI S.A. DE C.V**

Fecha: 2 de marzo de 2021

No.	Descripción	Junta de Aclaraciones	Cumple	Razones por las que no cumple	Foja	Fundamento Legal
<b>RESULTADO DE LA REVISIÓN DE LA PROPUESTA TÉCNICA</b>						
1	Carta de garantía por vicios ocultos		Sí cumple		Página 41 de la convocatoria. Folio 22 de la propuesta técnica del licitante	
<b>CINTA ADHESIVA</b>						
1	Rollo de cinta adhesiva transparente		Sí cumple		Página 37 de 77 de la convocatoria	
2	Medidas de 12mm x 33 metros		Sí cumple		Página 37 de 77 de la convocatoria	

**Autorizó**Ing. Daniel E. Flores Góngora  
*Director de Estadística y Documentación Electoral*

FIRMADO POR: FLORES GONGORA DANIEL EDUARDO  
AC: Autoridad Certificadora del Instituto  
Nacional Electoral  
ID: 449215  
HASH:  
E474C4A36DE3387AC489D8178E47F78310882C1  
60CPBACD3D0164722D3735541

**LICITACIÓN PÚBLICA NACIONAL ELECTRÓNICA N° LP-INE-005/2021**  
"ADQUISICIÓN DE LOS DE ÚTILES DE ESCRITORIO QUE SERÁN UTILIZADOS PARA EL PROCESO ELECTORAL 2020-2021"

**PARTIDA 3. BOLSA DE PLÁSTICO TRANSPARENTE**

**EVALUACIÓN TÉCNICA**

Nombre del Licitante: **ARIMECI S.A. DE C.V**

Fecha: 2 de marzo de 2021

No.	Descripción	Junta de Aclaraciones	Cumple	Razones por las que no cumple	Foja	Fundamento Legal
<b>RESULTADO DE LA REVISIÓN DE LA PROPUESTA TÉCNICA</b>						
1	Carta de garantía por vicios ocultos		Sí cumple		Página 41 de la convocatoria. Folio 22 de la propuesta técnica del licitante	
<b>BOLSA TRANSPARENTE</b>						
2	Medidas aproximadas de 60 cm de ancho x 90 cm de alto	Es correcto, se deben entregar paquetes de 100 piezas, clasificadas conforme al listado que entregará el administrador del contrato al licitante adjudicado. Aplica para todos los licitantes.	Sí cumple		Página 37 de 77 de la convocatoria	
3	Calibre 200		Sí cumple		Página 37 de 77 de la convocatoria	

**Autorizó**

Ing. Daniel E. Flores Góngora  
Director de Estadística y Documentación Electoral

FIRMADO POR: FLORES GONGORA DANIEL EDUARDO  
AC: Autoridad Certificadora del Instituto Nacional Electoral  
ID: 449217  
HASH:  
F25F007EB85749C8F7167E216CD057C7C41E9EA  
6E75462E4653CACC4628D28A2

**LICITACIÓN PÚBLICA NACIONAL ELECTRÓNICA N° LP-INE-005/2021**  
**"ADQUISICIÓN DE LOS DE ÚTILES DE ESCRITORIO QUE SERÁN UTILIZADOS PARA EL PROCESO ELECTORAL 2020-2021"**

**PARTIDA 4. COJÍN PARA SELLOS**

**EVALUACIÓN TÉCNICA**

Nombre del Licitante: **ARIMECI S.A. DE C.V**

Fecha: 2 de marzo de 2021

No.	Descripción	Junta de Aclaraciones	Cumple	Razones por las que no cumple	Foja	Fundamento Legal
<b>RESULTADO DE LA REVISIÓN DE LA PROPUESTA TÉCNICA</b>						
1	Carta de garantía por vicios ocultos		<b>Sí cumple</b>		<b>Página 41 de la convocatoria. Folio 22 de la propuesta técnica del licitante</b>	
<b>COJÍN PARA SELLO</b>						
2	Medidas aproximadas de 5.7 X 9 cm		Sí cumple		Página 38 de 77 de la convocatoria	
3	Material del cojín de látex o hule espuma		Sí cumple		Página 38 de 77 de la convocatoria	
4	Sin tinta		Sí cumple		Página 38 de 77 de la convocatoria	
5	Estuche de metal o plástico		Sí cumple		Página 38 de 77 de la convocatoria	

**Autorizó**

Ing. Daniel E. Flores Góngora  
*Director de Estadística y Documentación Electoral*

FIRMADO POR: FLORES GONGORA DANIEL EDUARDO  
AC: Autoridad Certificadora del Instituto Nacional Electoral  
ID: 449228  
HASH:  
F595BF3E14AB5CA9CBE4D3742C18C7E74C2CAA3  
7F40FE17F07DEAA4AD50CD111

**LICITACIÓN PÚBLICA NACIONAL ELECTRÓNICA N° LP-INE-005/2021**  
**"ADQUISICIÓN DE LOS DE ÚTILES DE ESCRITORIO QUE SERÁN UTILIZADOS PARA EL PROCESO ELECTORAL 2020-2021"**

**PARTIDA 5. TINTA PARA SELLOS**

**EVALUACIÓN TÉCNICA**

Nombre del Licitante: **ARIMECI S.A. DE C.V**

Fecha: 2 de marzo de 2021

No.	Descripción	Junta de Aclaraciones	Cumple	Razones por las que no cumple	Foja	Fundamento Legal
<b>RESULTADO DE LA REVISIÓN DE LA PROPUESTA TÉCNICA</b>						
1	Carta de garantía por vicios ocultos		Si Cumple		Página 41 de la convocatoria. Folio 22 de la propuesta técnica del licitante	
<b>TNTA PARA SELLOS</b>						
1	Tinta para sellos de goma		Sí cumple		Página 38 de 77 de la convocatoria	
2	Frasco roll-on		Sí cumple		Página 38 de 77 de la convocatoria	
3	Color negro		Sí cumple		Página 38 de 77 de la convocatoria	
4	Contenido aproximado 60 ml.		Sí cumple		Página 38 de 77 de la convocatoria	

**Autorizó**

Ing. Daniel E. Flores Góngora  
*Director de Estadística y Documentación Electoral*

FIRMADO POR: FLORES GONGORA DANIEL EDUARDO  
AC: Autoridad Certificadora del Instituto Nacional Electoral  
ID: 449231  
HASH:  
1727383CBACB35509435707A3049B9B9863C710  
71B4C0B99AA2190C1D4E28057

**LICITACIÓN PÚBLICA NACIONAL ELECTRÓNICA N° LP-INE-005/2021**  
"ADQUISICIÓN DE LOS DE ÚTILES DE ESCRITORIO QUE SERÁN UTILIZADOS PARA EL PROCESO ELECTORAL 2020-2021"

**PARTIDA 6. MARCADOR NEGRO**

**EVALUACIÓN TÉCNICA**

Nombre del Licitante: ARIMECI S.A. DE C.V

Fecha: 2 de marzo de 2021

No.	Descripción	Junta de Aclaraciones	Cumple	Razones por las que no cumple	Foja	Fundamento Legal
<b>RESULTADO DE LA REVISIÓN DE LA PROPUESTA TÉCNICA</b>						
1	Carta de garantía por vicios ocultos		Sí Cumple		Página 41 de la convocatoria. Folio 22 de la propuesta técnica del licitante	
<b>MARCADOR NEGRO</b>						
2	Punto de cincel	Se acepta, se puede entregar en una presentación diferente a la solicitada manteniendo las demás características solicitadas y se debe cubrir la cantidad inicial de referencia indicada en el numeral 1.4.1 de la convocatoria.	Sí cumple		Página 38 y 39 de 77 de la convocatoria	
3	A base de agua		Sí cumple		Página 38 y 39 de 77 de la convocatoria	
4	Material de plástico		Sí cumple		Página 38 y 39 de 77 de la convocatoria	

**Autorizó**

Ing. Daniel E. Flores Góngora  
Director de Estadística y Documentación Electoral



FIRMADO POR: FLORES GONGORA DANIEL EDUARDO  
AC: Autoridad Certificadora del Instituto  
Nacional Electoral  
ID: 449238  
HASH:  
9CD38AAF758FB EF1D1539B69C0A6C725CB9595F  
B7BD096B00BF677A94F5675FF

**LICITACIÓN PÚBLICA NACIONAL ELECTRÓNICA N° LP-INE-005/2021**  
**"ADQUISICIÓN DE LOS DE ÚTILES DE ESCRITORIO QUE SERÁN UTILIZADOS PARA EL PROCESO ELECTORAL 2020-2021"**

**PARTIDA 7. LÁPICES**

**EVALUACIÓN TÉCNICA**

Nombre del Licitante: **ARIMECI S.A. DE C.V**

Fecha: 2 de marzo de 2021

No.	Descripción	Junta de Aclaraciones	Cumple	Razones por las que no cumple	Foja	Fundamento Legal
<b>RESULTADO DE LA REVISIÓN DE LA PROPUESTA TÉCNICA</b>						
1	Carta de garantía por vicios ocultos		<b>Si Cumple</b>		Página 41 de la convocatoria. Folio 22 de la propuesta técnica del licitante	
<b>LÁPICES</b>						
2	Con cuerpo de madera		Sí cumple		Página 39 de 77 de la convocatoria	
3	Forma hexagonal	Se puede entregar en la presentación solicitada para cubrir la cantidad inicial de referencia indicada en el numeral 1.4.1 de la convocatoria. Se acepta, se puede cotizar un modelo diferente al hexagonal manteniendo las demás características solicitadas	Sí cumple		Página 39 de 77 de la convocatoria	
4	Porta goma		Sí cumple		Página 39 de 77 de la convocatoria	
5	Goma		Sí cumple		Página 39 de 77 de la convocatoria	

**Autorizó**

Ing. Daniel E. Flores Góngora  
Director de Estadística y Documentación Electoral

FIRMADO POR: FLORES GONGORA DANIEL EDUARDO  
AC: Autoridad Certificadora del Instituto  
Nacional Electoral  
ID: 449251  
HASH:  
56C48E90AC3706FFCA5A449C69F229ED160495C  
29C2DF52B6CDB6DF45208DE7B

**LICITACIÓN PÚBLICA NACIONAL ELECTRÓNICA N° LP-INE-005/2021**  
**"ADQUISICIÓN DE LOS DE ÚTILES DE ESCRITORIO QUE SERÁN UTILIZADOS PARA EL PROCESO ELECTORAL 2020-2021"**

**PARTIDA 8. BOLÍGRAFOS**

**EVALUACIÓN TÉCNICA**

Nombre del Licitante: **ARIMECI S.A. DE C.V**

Fecha: 2 de marzo de 2021

No.	Descripción	Junta de Aclaraciones	Cumple	Razones por las que no cumple	Foja	Fundamento Legal
<b>RESULTADO DE LA REVISIÓN DE LA PROPUESTA TÉCNICA</b>						
1	Carta de garantía por vicios ocultos		Si Cumple		Página 41 de la convocatoria. Folio 22 de la propuesta técnica del licitante	
<b>BOLÍGRAFO</b>						
2	Punto mediano		Sí cumple		Página 39 de 77 de la convocatoria	
3	Con cuerpo de cristal transparente		Sí cumple		Página 39 de 77 de la convocatoria	
4	Forma hexagonal	Se acepta, se puede cotizar un modelo diferente al hexagonal manteniendo las demás características solicitadas	Sí cumple		Página 39 de 77 de la convocatoria	

**Autorizó**

Ing. Daniel E. Flores Góngora  
Director de Estadística y Documentación Electoral

FIRMADO POR: FLORES GONGORA DANIEL EDUARDO  
AC: Autoridad Certificadora del Instituto Nacional Electoral  
ID: 449259  
HASH:  
865C5C916FC25B2462EA8F0BF4E03972AA8C8F1  
1FA05BDD0F5ABB805E51456AD

**LICITACIÓN PÚBLICA NACIONAL ELECTRÓNICA N° LP-INE-005/2021**  
**"ADQUISICIÓN DE LOS DE ÚTILES DE ESCRITORIO QUE SERÁN UTILIZADOS PARA EL PROCESO ELECTORAL 2020-2021"**

**PARTIDA 9. DEDAL**  
**EVALUACIÓN TÉCNICA**

Nombre del Licitante: **ARIMECI S.A. DE C.V**

Fecha: 2 de marzo de 2021

No.	Descripción	Junta de Aclaraciones	Cumple	Razones por las que no cumple	Foja	Fundamento Legal
<b>RESULTADO DE LA REVISIÓN DE LA PROPUESTA TÉCNICA</b>						
1	Carta de garantía por vicios ocultos		<b>Si Cumple</b>		Página 41 de la convocatoria. Folio 22 de la propuesta técnica del licitante	
<b>DEDAL</b>						
2	Antiderrapante		Sí cumple		Página 39 y 40 de 77 de la convocatoria	
3	Medidas aproximadas 19 mm de diámetro, 35 mm de altura		Sí cumple		Página 39 y 40 de 77 de la convocatoria	
4	Número 10 y/o número 12	No se acepta, conforme a lo requerido en el punto 3 del Anexo 1 Especificaciones Técnicas de la convocatoria, se requieren dedales número 10 y/o 12 que corresponde a 19mm de diámetro aproximado, con la tolerancia solicitada los dedales podrían dificultar su utilización.	Sí cumple		Página 39 y 40 de 77 de la convocatoria	

**Autorizó**

Ing. Daniel E. Flores Góngora  
Director de Estadística y Documentación Electoral



FIRMADO POR: FLORES GONGORA DANIEL EDUARDO  
AC: Autoridad Certificadora del Instituto  
Nacional Electoral  
ID: 449273  
HASH:  
6681799A66087D0FA813A1C0FA0B305092FA653  
BF088569A02A1C03222041E8D

**LICITACIÓN PÚBLICA NACIONAL ELECTRÓNICA N° LP-INE-005/2021**  
**"ADQUISICIÓN DE LOS DE ÚTILES DE ESCRITORIO QUE SERÁN UTILIZADOS PARA EL PROCESO ELECTORAL 2020-2021"**

**PARTIDA 10. ROLLO DE RAFIA**

**EVALUACIÓN TÉCNICA**

Nombre del Licitante: ARIMECI S.A. DE C.V

Fecha: 2 de marzo de 2021

No.	Descripción	Junta de Aclaraciones	Cumple	Razones por las que no cumple	Foja	Fundamento Legal
<b>RESULTADO DE LA REVISIÓN DE LA PROPUESTA TÉCNICA</b>						
1	Carta de garantía por vicios ocultos		Si Cumple		Página 41 de la convocatoria. Folio 22 de la propuesta técnica del licitante	
<b>ROLLO DE RAFIA</b>						
2	Calibre 35		Sí cumple		Página 40 de 77 de la convocatoria	
3	Longitud: 300 metros aproximadamente		Sí cumple		Página 40 de 77 de la convocatoria	

**Autorizó**

Ing. Daniel E. Flores Góngora  
*Director de Estadística y Documentación Electoral*

FIRMADO POR: FLORES GONGORA DANIEL EDUARDO  
AC: Autoridad Certificadora del Instituto Nacional Electoral  
ID: 449289  
HASH:  
1AC91E1282E76D3C533A6C343057660B7DE6FDF  
D715E9D72B5D4BEEFF6C0EA4C

**LICITACIÓN PÚBLICA NACIONAL ELECTRÓNICA N° LP-INE-005/2021**  
**"ADQUISICIÓN DE LOS DE ÚTILES DE ESCRITORIO QUE SERÁN UTILIZADOS PARA EL PROCESO ELECTORAL 2020-2021"**

**PARTIDA 11. SACAPUNTAS**  
**EVALUACIÓN TÉCNICA**

Nombre del Licitante: **ARIMECI S.A. DE C.V**

Fecha: 2 de marzo de 2021

No.	Descripción	Junta de Aclaraciones	Cumple	Razones por las que no cumple	Foja	Fundamento Legal
<b>RESULTADO DE LA REVISIÓN DE LA PROPUESTA TÉCNICA</b>						
1	Carta de garantía por vicios ocultos		Si cumple		Página 41 de la convocatoria. Folio 22 de la propuesta técnica del licitante	
<b>SACAPUNTAS</b>						
2	Con 1 orificio universal		Si cumple		Página 40 de 77 de la convocatoria	
3	Navaja de alta calidad de acero inoxidable		Si cumple		Página 40 de 77 de la convocatoria	
4	Color indistinto		Si cumple		Página 40 de 77 de la convocatoria	
5	El orificio universal se puede utilizar para lápices del número 2 y 2 1/2		Si cumple		Página 40 de 77 de la convocatoria	
6	Forma indistinta		Si cumple		Página 40 de 77 de la convocatoria	

**Autorizó**

Ing. Daniel E. Flores Góngora  
*Director de Estadística y Documentación Electoral*

FIRMADO POR: FLORES GONGORA DANIEL EDUARDO  
AC: Autoridad Certificadora del Instituto Nacional Electoral  
ID: 449299  
HASH:  
63C2FEC252D2CBF4DDCBB6E2F6843B01C7C895B  
B245F95850FE94E2203351C96

**LICITACIÓN PÚBLICA NACIONAL ELECTRÓNICA N° LP-INE-005/2021**  
**"ADQUISICIÓN DE LOS DE ÚTILES DE ESCRITORIO QUE SERÁN UTILIZADOS PARA EL PROCESO ELECTORAL 2020-2021"**

**PARTIDA 12. CLIPS # 1**

**EVALUACIÓN TÉCNICA**

Nombre del Licitante: ARIMECI S.A. DE C.V

Fecha: 2 de marzo de 2021

No.	Descripción	Junta de Aclaraciones	Cumple	Razones por las que no cumple	Foja	Fundamento Legal
<b>RESULTADO DE LA REVISIÓN DE LA PROPUESTA TÉCNICA</b>						
1	Carta de garantía por vicios ocultos		Si Cumple		Página 41 de la convocatoria. Folio 22 de la propuesta técnica del licitante	
<b>CLIPS # 1</b>						
2	Color cromo		Sí cumple		Página 40 y 41 de 77 de la convocatoria	
3	Capacidad de agarre mínimo de 25 hojas		Sí cumple		Página 40 y 41 de 77 de la convocatoria	
4	Hecho de acero		Sí cumple		Página 40 y 41 de 77 de la convocatoria	

**Revisó**

**Autorizó**

Ing. Daniel E. Flores Góngora  
Director de Estadística y Documentación Electoral

Ing. Daniel E. Flores Góngora  
Director de Estadística y Documentación Electoral

FIRMADO POR: FLORES GONGORA DANIEL EDUARDO  
AC: Autoridad Certificadora del Instituto Nacional Electoral  
ID: 449303  
HASH:  
E2EBB7B994CE72E2B5C0BD607FDC4633D50543B  
451271CA732F1E8836FD8EFEA

LICITACIÓN PÚBLICA NACIONAL ELECTRÓNICA N° LP-INE-005/2021  
"ADQUISICIÓN DE LOS DE ÚTILES DE ESCRITORIO QUE SERÁN UTILIZADOS PARA EL PROCESO ELECTORAL 2020-2021"

PARTIDA 1. GOMA PARA BORRAR

EVALUACIÓN TÉCNICA

Nombre del Licitante: BALANDRANO INK, S.A DE C.V

Fecha: 2 de marzo de 2021

No.	Descripción de os solicitado en el anexo técnico	Junta de Aclaraciones	Cumple	Razones por las que no cumple	Foja	Fundamento Legal
<b>RESULTADO DE LA REVISIÓN DE LA PROPUESTA TÉCNICA</b>						
1	Carta de garantía por vicios ocultos		No cumple	No se encuentra en la propuesta técnica la garantía por vicios ocultos	Página 41 de la convocatoria.	Las proposiciones deberán realizarse en estricto apego a las necesidades planteadas por el INSTITUTO en la presente Convocatoria, sus anexos y las modificaciones que se deriven de la Junta de aclaraciones que se celebre, de acuerdo a lo establecido en el numeral 2, segundo párrafo de la Convocatoria de la Licitación Pública Nacional Electrónica No. LP-INE-005/2021.  <i>Incumplimiento a la documentación requerida en el anexo técnico.</i>
<b>GOMA DE BORRAR</b>						
2	Goma para borrar: Blanca, suave	Se acepta, se puede entregar en una presentación diferente a la solicitada manteniendo las demás características solicitadas y se debe cubrir la cantidad inicial de referencia indicada en el numeral 1.4.1 de la convocatoria	No cumple	El licitante no presentó muestras	Página 37 de 77 de la convocatoria	Las proposiciones deberán realizarse en estricto apego a las necesidades planteadas por el INSTITUTO en la presente Convocatoria, sus anexos y las modificaciones que se deriven de la Junta de aclaraciones que se celebre, de acuerdo a lo establecido en el numeral 2, segundo párrafo de la Convocatoria de la Licitación Pública Nacional Electrónica No. LP-INE-005/2021.  <i>Incumplimiento a la presentación de muestras solicitadas en la página 41 de la Convocatoria.</i>
3	Borra lápiz de grafito		No cumple	El licitante no presentó muestras	Página 37 de 77 de la convocatoria	
4	Tamaño mediano		No cumple	El licitante no presentó muestras	Página 37 de 77 de la convocatoria	
5	Al borrar no maltrata el papel		No cumple	El licitante no presentó muestras	Página 37 de 77 de la convocatoria	
6	Al borrar no ensucia el papel		No cumple	El licitante no presentó muestras	Página 37 de 77 de la convocatoria	

**Autorizó**

Ing. Daniel E. Flores Góngora  
Director de Estadística y Documentación Electoral

FIRMADO POR: FLORES GONGORA DANIEL EDUARDO  
AC: Autoridad Certificadora del Instituto  
Nacional Electoral  
ID: 451036  
HASH:  
42EEEE3DAAFF4D7181865CB1F2A6B52D333A90F  
616D0AD3C38FAF3E41D2C940B



**LICITACIÓN PÚBLICA NACIONAL ELECTRÓNICA N° LP-INE-005/2021**  
**"ADQUISICIÓN DE LOS DE ÚTILES DE ESCRITORIO QUE SERÁN UTILIZADOS PARA EL PROCESO ELECTORAL 2020-2021"**

**PARTIDA 2. CINTA ADHESIVA TRANSPARENTE**

**EVALUACIÓN TÉCNICA**

Nombre del Licitante: BALANDRANO INK, S.A DE C.V

Fecha: 2 de marzo de 2021

No.	Descripción	Junta de Aclaraciones	Cumple	Razones por las que no cumple	Foja	Fundamento Legal
<b>RESULTADO DE LA REVISIÓN DE LA PROPUESTA TÉCNICA</b>						
1	Carta de garantía por vicios ocultos		No cumple	No se encuentra en la propuesta técnica la garantía por vicios ocultos	Página 41 de la convocatoria.	Las proposiciones deberán realizarse en estricto apego a las necesidades planteadas por el INSTITUTO en la presente Convocatoria, sus anexos y las modificaciones que se deriven de la Junta de aclaraciones que se celebre, de acuerdo a lo establecido en el numeral 2, segundo párrafo de la Convocatoria de la Licitación Pública Nacional Electrónica No. LP-INE-005/2021.  <i>Incumplimiento a la documentación requerida en el anexo técnico.</i>
<b>CINTA ADHESIVA</b>						
1	Rollo de cinta adhesiva transparente		No cumple	El licitante no presentó muestras	Página 37 de 77 de la convocatoria	Las proposiciones deberán realizarse en estricto apego a las necesidades planteadas por el INSTITUTO en la presente Convocatoria, sus anexos y las modificaciones que se deriven de la Junta de aclaraciones que se celebre, de acuerdo a lo establecido en el numeral 2, segundo párrafo de la Convocatoria de la Licitación Pública Nacional Electrónica No. LP-INE-005/2021.
2	Medidas de 12mm x 33 metros		No cumple	El licitante no presentó muestras	Página 37 de 77 de la convocatoria	Incumplimiento a la presentación de muestras solicitadas en la página 41 de la Convocatoria.

**Autorizó**

Ing. Daniel E. Flores Góngora  
Director de Estadística y Documentación Electoral

FIRMADO POR: FLORES GONGORA DANIEL EDUARDO  
AC: Autoridad Certificadora del Instituto  
Nacional Electoral  
ID: 451037  
HASH:  
158014BCB657F33EA70DCB4980336A87F021B2  
668091E91CF00ABE594AFEB6B

**LICITACIÓN PÚBLICA NACIONAL ELECTRÓNICA N° LP-INE-005/2021**  
**"ADQUISICIÓN DE LOS DE ÚTILES DE ESCRITORIO QUE SERÁN UTILIZADOS PARA EL PROCESO ELECTORAL 2020-2021"**

**PARTIDA 3. BOLSA DE PLÁSTICO TRANSPARENTE**

**EVALUACIÓN TÉCNICA**

Nombre del Licitante: **BALANDRANO INK, S.A DE C.V**

Fecha: 2 de marzo de 2021

No.	Descripción	Junta de Aclaraciones	Cumple	Razones por las que no cumple	Foja	Fundamento Legal
<b>RESULTADO DE LA REVISIÓN DE LA PROPUESTA TÉCNICA</b>						
1	Carta de garantía por vicios ocultos		No cumple	No se encuentra en la propuesta técnica la garantía por vicios ocultos	Página 41 de la convocatoria.	Las proposiciones deberán realizarse en estricto apego a las necesidades planteadas por el INSTITUTO en la presente Convocatoria, sus anexos y las modificaciones que se deriven de la Junta de aclaraciones que se celebre, de acuerdo a lo establecido en el numeral 2, segundo párrafo de la Convocatoria de la Licitación Pública Nacional Electrónica No. LP-INE-005/2021.  <i>Incumplimiento a la documentación requerida en el anexo técnico.</i>
<b>BOLSA TRANSPARENTE</b>						
2	Medidas aproximadas de 60 cm de ancho x 90 cm de alto	Es correcto, se deben entregar paquetes de 100 piezas, clasificadas conforme al listado que entregará el administrador del contrato al licitante adjudicado. Aplica para todos los licitantes.	No cumple	El licitante no presentó muestras	Página 37 de 77 de la convocatoria	Las proposiciones deberán realizarse en estricto apego a las necesidades planteadas por el INSTITUTO en la presente Convocatoria, sus anexos y las modificaciones que se deriven de la Junta de aclaraciones que se celebre, de acuerdo a lo establecido en el numeral 2, segundo párrafo de la Convocatoria de la Licitación Pública Nacional Electrónica No. LP-INE-005/2021.  Incumplimiento a la presentación de muestras solicitadas en la página 41 de la Convocatoria.
3	Calibre 200		No cumple	El licitante no presentó muestras	Página 37 de 77 de la convocatoria	

**Autorizó**

Ing. Daniel E. Flores Góngora  
Director de Estadística y Documentación Electoral

FIRMADO POR: FLORES GONGORA DANIEL EDUARDO  
AC: Autoridad Certificadora del Instituto  
Nacional Electoral  
ID: 451040  
HASH:  
645A095AABA3ABE4066F5D465A8538819582344  
1EA9F9CA095B56491D45B90F2

**LICITACIÓN PÚBLICA NACIONAL ELECTRÓNICA N° LP-INE-005/2021**  
**"ADQUISICIÓN DE LOS DE ÚTILES DE ESCRITORIO QUE SERÁN UTILIZADOS PARA EL PROCESO ELECTORAL 2020-2021"**

**PARTIDA 4. COJÍN PARA SELLOS**

**EVALUACIÓN TÉCNICA**

Nombre del Licitante: **BALANDRANO INK, S.A DE C.V**

Fecha: 2 de marzo de 2021

No.	Descripción	Junta de Aclaraciones	Cumple	Razones por las que no cumple	Foja	Fundamento Legal
<b>RESULTADO DE LA REVISIÓN DE LA PROPUESTA TÉCNICA</b>						
1	Carta de garantía por vicios ocultos		No cumple	No se encuentra en la propuesta técnica la garantía por vicios ocultos	Página 41 de la convocatoria.	Las proposiciones deberán realizarse en estricto apego a las necesidades planteadas por el INSTITUTO en la presente Convocatoria, sus anexos y las modificaciones que se deriven de la Junta de aclaraciones que se celebre, de acuerdo a lo establecido en el numeral 2, segundo párrafo de la Convocatoria de la Licitación Pública Nacional Electrónica No. LP-INE-005/2021.  <i>Incumplimiento a la documentación requerida en el anexo técnico.</i>
<b>COJIN PARA SELLO</b>						
2	Medidas aproximadas de 5.7 X 9 cm		No cumple	El licitante no presentó muestras	Página 38 de 77 de la convocatoria	Las proposiciones deberán realizarse en estricto apego a las necesidades planteadas por el INSTITUTO en la presente Convocatoria, sus anexos y las modificaciones que se deriven de la Junta de aclaraciones que se celebre, de acuerdo a lo establecido en el numeral 2, segundo párrafo de la Convocatoria de la Licitación Pública Nacional Electrónica No. LP-INE-005/2021.
3	Material del cojín de látex o hule espuma		No cumple	El licitante no presentó muestras	Página 38 de 77 de la convocatoria	Incumplimiento a la presentación de muestras solicitadas en la página 41 de la Convocatoria.
4	Sin tinta		No cumple	El licitante no presentó muestras	Página 38 de 77 de la convocatoria	
5	Estuche de metal o plástico		No cumple	El licitante no presentó muestras	Página 38 de 77 de la convocatoria	

**Autorizó**

Ing. Daniel E. Flores Góngora  
Director de Estadística y Documentación Electoral



FIRMADO POR: FLORES GONGORA DANIEL EDUARDO  
AC: Autoridad Certificadora del Instituto  
Nacional Electoral  
ID: 451043  
HASH:  
5C56F4CBFDECDD60FBC80A960E9A4ACB54F3AAF  
84861F7ECF9231F198D013045

**LICITACIÓN PÚBLICA NACIONAL ELECTRÓNICA N° LP-INE-005/2021**  
**"ADQUISICIÓN DE LOS DE ÚTILES DE ESCRITORIO QUE SERÁN UTILIZADOS PARA EL PROCESO ELECTORAL 2020-2021"**

**PARTIDA 5. TINTA PARA SELLOS**

**EVALUACIÓN TÉCNICA**

Nombre del Licitante: **BALANDRANO INK, S.A DE C.V**

Fecha: 2 de marzo de 2021

No.	Descripción	Junta de Aclaraciones	Cumple	Razones por las que no cumple	Foja	Fundamento Legal
<b>RESULTADO DE LA REVISIÓN DE LA PROPUESTA TÉCNICA</b>						
1	Carta de garantía por vicios ocultos		No cumple	No se encuentra en la propuesta técnica la garantía por vicios ocultos	Página 41 de la convocatoria.	Las proposiciones deberán realizarse en estricto apego a las necesidades planteadas por el INSTITUTO en la presente Convocatoria, sus anexos y las modificaciones que se deriven de la Junta de aclaraciones que se celebre, de acuerdo a lo establecido en el numeral 2, segundo párrafo de la Convocatoria de la Licitación Pública Nacional Electrónica No. LP-INE-005/2021.  <i>Incumplimiento a la documentación requerida en el anexo técnico.</i>
<b>TNTA PARA SELLOS</b>						
1	Tinta para sellos de goma		No cumple	El licitante no presentó muestras	Página 38 de 77 de la convocatoria	Las proposiciones deberán realizarse en estricto apego a las necesidades planteadas por el INSTITUTO en la presente Convocatoria, sus anexos y las modificaciones que se deriven de la Junta de aclaraciones que se celebre, de acuerdo a lo establecido en el numeral 2, segundo párrafo de la Convocatoria de la Licitación Pública Nacional Electrónica No. LP-INE-005/2021.  Incumplimiento a la presentación de muestras solicitadas en la página 41 de la Convocatoria.
2	Frasco roll-on		No cumple	El licitante no presentó muestras	Página 38 de 77 de la convocatoria	
3	Color negro		No cumple	El licitante no presentó muestras	Página 38 de 77 de la convocatoria	
4	Contenido aproximado 60 ml.		No cumple	El licitante no presentó muestras	Página 38 de 77 de la convocatoria	

**Autorizó**

Ing. Daniel E. Flores Góngora  
Director de Estadística y Documentación Electoral

FIRMADO POR: FLORES GONGORA DANIEL EDUARDO  
AC: Autoridad Certificadora del Instituto  
Nacional Electoral  
ID: 451045  
HASH:  
EE27203DEFBE2EDF59D0A0C82AE6A0E30AD2F4D  
834F5CDA57B9DAE1FC4E2C558

**LICITACIÓN PÚBLICA NACIONAL ELECTRÓNICA N° LP-INE-005/2021**  
**"ADQUISICIÓN DE LOS DE ÚTILES DE ESCRITORIO QUE SERÁN UTILIZADOS PARA EL PROCESO ELECTORAL 2020-2021"**

**PARTIDA 6. MARCADOR NEGRO**

**EVALUACIÓN TÉCNICA**

Nombre del Licitante: BALANDRANO INK, S.A DE C.V

Fecha: 2 de marzo de 2021

No.	Descripción	Junta de Aclaraciones	Cumple	Razones por las que no cumple	Foja	Fundamento Legal
<b>RESULTADO DE LA REVISIÓN DE LA PROPUESTA TÉCNICA</b>						
1	Carta de garantía por vicios ocultos		No cumple	No se encuentra en la propuesta técnica la garantía por vicios ocultos	Página 41 de la convocatoria.	Las proposiciones deberán realizarse en estricto apego a las necesidades planteadas por el INSTITUTO en la presente Convocatoria, sus anexos y las modificaciones que se deriven de la Junta de aclaraciones que se celebre, de acuerdo a lo establecido en el numeral 2, segundo párrafo de la Convocatoria de la Licitación Pública Nacional Electrónica No. LP-INE-005/2021.  <i>Incumplimiento a la documentación requerida en el anexo técnico.</i>
<b>MARCADOR NEGRO</b>						
2	Punto de cincel	Se acepta, se puede entregar en una presentación diferente a la solicitada manteniendo las demás características solicitadas y se debe cubrir la cantidad inicial de referencia indicada en el numeral 1.4.1 de la convocatoria.	No cumple	El licitante no presentó muestras	Página 38 y 39 de 77 de la convocatoria	Las proposiciones deberán realizarse en estricto apego a las necesidades planteadas por el INSTITUTO en la presente Convocatoria, sus anexos y las modificaciones que se deriven de la Junta de aclaraciones que se celebre, de acuerdo a lo establecido en el numeral 2, segundo párrafo de la Convocatoria de la Licitación Pública Nacional Electrónica No. LP-INE-005/2021.  Incumplimiento a la presentación de muestras solicitadas en la página 41 de la Convocatoria.
3	A base de agua		No cumple	El licitante no presentó muestras	Página 38 y 39 de 77 de la convocatoria	
4	Material de plástico		No cumple	El licitante no presentó muestras	Página 38 y 39 de 77 de la convocatoria	

**Autorizó**

Ing. Daniel E. Flores Góngora  
Director de Estadística y Documentación Electoral

FIRMADO POR: FLORES GONGORA DANIEL EDUARDO  
AC: Autoridad Certificadora del Instituto  
Nacional Electoral  
ID: 451047  
HASH:  
812858F600D1828C49C7EFC7A668D832ACD2B10  
DEE746E44A81362E8A925E2BF



LICITACIÓN PÚBLICA NACIONAL ELECTRÓNICA N° LP-INE-005/2021  
"ADQUISICIÓN DE LOS DE ÚTILES DE ESCRITORIO QUE SERÁN UTILIZADOS PARA EL PROCESO ELECTORAL 2020-2021"

PARTIDA 7. LÁPICES  
EVALUACIÓN TÉCNICA

Nombre del Licitante: BALANDRANO INK, S.A DE C.V

Fecha: 2 de marzo de 2021

No.	Descripción	Junta de Aclaraciones	Cumple	Razones por las que no cumple	Foja	Fundamento Legal
<b>RESULTADO DE LA REVISIÓN DE LA PROPUESTA TÉCNICA</b>						
1	Carta de garantía por vicios ocultos		No cumple	No se encuentra en la propuesta técnica la garantía por vicios ocultos	Página 41 de la convocatoria.	Las proposiciones deberán realizarse en estricto apego a las necesidades planteadas por el INSTITUTO en la presente Convocatoria, sus anexos y las modificaciones que se deriven de la Junta de aclaraciones que se celebre, de acuerdo a lo establecido en el numeral 2, segundo párrafo de la Convocatoria de la Licitación Pública Nacional Electrónica No. LP-INE-005/2021.  <i>Incumplimiento a la documentación requerida en el anexo técnico.</i>
<b>LÁPICES</b>						
2	Con cuerpo de madera		No cumple	El licitante no presentó muestras	Página 39 de 77 de la convocatoria	Las proposiciones deberán realizarse en estricto apego a las necesidades planteadas por el INSTITUTO en la presente Convocatoria, sus anexos y las modificaciones que se deriven de la Junta de aclaraciones que se celebre, de acuerdo a lo establecido en el numeral 2, segundo párrafo de la Convocatoria de la Licitación Pública Nacional Electrónica No. LP-INE-005/2021.  Incumplimiento a la presentación de muestras solicitadas en la página 41 de la Convocatoria.
3	Forma hexagonal	Se puede entregar en la presentación solicitada para cubrir la cantidad inicial de referencia indicada en el numeral 1.4.1 de la convocatoria. Se acepta, se puede cotizar un modelo diferente al hexagonal manteniendo las demás características solicitadas	No cumple	El licitante no presentó muestras	Página 39 de 77 de la convocatoria	Las proposiciones deberán realizarse en estricto apego a las necesidades planteadas por el INSTITUTO en la presente Convocatoria, sus anexos y las modificaciones que se deriven de la Junta de aclaraciones que se celebre, de acuerdo a lo establecido en el numeral 2, segundo párrafo de la Convocatoria de la Licitación Pública Nacional Electrónica No. LP-INE-005/2021.  Incumplimiento a la presentación de muestras solicitadas en la página 41 de la Convocatoria.
4	Porta goma		No cumple	El licitante no presentó muestras	Página 39 de 77 de la convocatoria	Incumplimiento a la presentación de muestras solicitadas en la página 41 de la Convocatoria.
5	Goma		No cumple	El licitante no presentó muestras	Página 39 de 77 de la convocatoria	

Autorizó

Ing. Daniel E. Flores Góngora  
Director de Estadística y Documentación Electoral

FIRMADO POR: FLORES GONGORA DANIEL EDUARDO  
AC: Autoridad Certificadora del Instituto  
Nacional Electoral  
ID: 451049  
HASH:  
4710B961E8A08FFD76D7F8CF37F3F5878202F1B  
E8049390B5376519484771008

LICITACIÓN PÚBLICA NACIONAL ELECTRÓNICA N° LP-INE-005/2021  
"ADQUISICIÓN DE LOS DE ÚTILES DE ESCRITORIO QUE SERÁN UTILIZADOS PARA EL PROCESO ELECTORAL 2020-2021"

**PARTIDA 8. BOLÍGRAFOS**

**EVALUACIÓN TÉCNICA**

Nombre del Licitante: BALANDRANO INK, S.A DE C.V

Fecha: 2 de marzo de 2021

No.	Descripción	Junta de Aclaraciones	Cumple	Razones por las que no cumple	Foja	Fundamento Legal
<b>RESULTADO DE LA REVISIÓN DE LA PROPUESTA TÉCNICA</b>						
1	Carta de garantía por vicios ocultos		No cumple	No se encuentra en la propuesta técnica la garantía por vicios ocultos	Página 41 de la convocatoria.	Las proposiciones deberán realizarse en estricto apego a las necesidades planteadas por el INSTITUTO en la presente Convocatoria, sus anexos y las modificaciones que se deriven de la Junta de aclaraciones que se celebre, de acuerdo a lo establecido en el numeral 2, segundo párrafo de la Convocatoria de la Licitación Pública Nacional Electrónica No. LP-INE-005/2021.  <i>Incumplimiento a la documentación requerida en el anexo técnico.</i>
<b>BOLÍGRAFO</b>						
2	Punto mediano		No cumple	El licitante no presentó muestras	Página 39 de 77 de la convocatoria	Las proposiciones deberán realizarse en estricto apego a las necesidades planteadas por el INSTITUTO en la presente Convocatoria, sus anexos y las modificaciones que se deriven de la Junta de aclaraciones que se celebre, de acuerdo a lo establecido en el numeral 2, segundo párrafo de la Convocatoria de la Licitación Pública Nacional Electrónica No. LP-INE-005/2021.  Incumplimiento a la presentación de muestras solicitadas en la página 41 de la Convocatoria.
3	Con cuerpo de cristal transparente		No cumple	El licitante no presentó muestras	Página 39 de 77 de la convocatoria	
4	Forma hexagonal	Se acepta, se puede cotizar un modelo diferente al hexagonal manteniendo las demás características solicitadas	No cumple	El licitante no presentó muestras	Página 39 de 77 de la convocatoria	

**Autorizó**

Ing. Daniel E. Flores Góngora  
Director de Estadística y Documentación Electoral

FIRMADO POR: FLORES GONGORA DANIEL EDUARDO  
AC: Autoridad Certificadora del Instituto  
Nacional Electoral  
ID: 451053  
HASH:  
F497DBD18A82D010C06E15549A08989397E967E  
AD0909EDAB9642E00D7D83961

**LICITACIÓN PÚBLICA NACIONAL ELECTRÓNICA N° LP-INE-005/2021**  
**"ADQUISICIÓN DE LOS DE ÚTILES DE ESCRITORIO QUE SERÁN UTILIZADOS PARA EL PROCESO ELECTORAL 2020-2021"**

**PARTIDA 9. DEDAL**

**EVALUACIÓN TÉCNICA**

Nombre del Licitante: **BALANDRANO INK, S.A DE C.V**

Fecha: 2 de marzo de 2021

No.	Descripción	Junta de Aclaraciones	Cumple	Razones por las que no cumple	Foja	Fundamento Legal
<b>RESULTADO DE LA REVISIÓN DE LA PROPUESTA TÉCNICA</b>						
1	Carta de garantía por vicios ocultos		No cumple	No se encuentra en la propuesta técnica la garantía por vicios ocultos	Página 41 de la convocatoria.	Las proposiciones deberán realizarse en estricto apego a las necesidades planteadas por el INSTITUTO en la presente Convocatoria, sus anexos y las modificaciones que se deriven de la Junta de aclaraciones que se celebre, de acuerdo a lo establecido en el numeral 2, segundo párrafo de la Convocatoria de la Licitación Pública Nacional Electrónica No. LP-INE-005/2021.  <i>Incumplimiento a la documentación requerida en el anexo técnico.</i>
<b>DEDAL</b>						
2	Antiderrapante		No cumple	El licitante no presentó muestras	Página 39 y 40 de 77 de la convocatoria	Las proposiciones deberán realizarse en estricto apego a las necesidades planteadas por el INSTITUTO en la presente Convocatoria, sus anexos y las modificaciones que se deriven de la Junta de aclaraciones que se celebre, de acuerdo a lo establecido en el numeral 2, segundo párrafo de la Convocatoria de la Licitación Pública Nacional Electrónica No. LP-INE-005/2021.
3	Medidas aproximadas 19 mm de diámetro, 35 mm de altura		No cumple	El licitante no presentó muestras	Página 39 y 40 de 77 de la convocatoria	Incumplimiento a la presentación de muestras solicitadas en la página 41 de la Convocatoria.
4	Número 10 y/o número 12	No se acepta, conforme a lo requerido en el punto 3 del Anexo 1 Especificaciones Técnicas de la convocatoria, se requieren dedales número 10 y/o 12 que corresponde a 19mm de diámetro aproximado, con la tolerancia solicitada los dedales podrían dificultar su utilización.	No cumple	El licitante no presentó muestras	Página 39 y 40 de 77 de la convocatoria	

**Autorizó**

Ing. Daniel E. Flores Góngora  
Director de Estadística y Documentación Electoral



FIRMADO POR: FLORES GONGORA DANIEL EDUARDO  
AC: Autoridad Certificadora del Instituto  
Nacional Electoral  
ID: 451054  
HASH:  
E94294A790E0D11181661067DB8B164EC952BC7  
1E9B071356E40804475233DF9

**LICITACIÓN PÚBLICA NACIONAL ELECTRÓNICA N° LP-INE-005/2021**  
**"ADQUISICIÓN DE LOS DE ÚTILES DE ESCRITORIO QUE SERÁN UTILIZADOS PARA EL PROCESO ELECTORAL 2020-2021"**

**PARTIDA 10. ROLLO DE RAFIA**

**EVALUACIÓN TÉCNICA**

Nombre del Licitante: **BALANDRANO INK, S.A DE C.V**

Fecha: 2 de marzo de 2021

No.	Descripción	Junta de Aclaraciones	Cumple	Razones por las que no cumple	Foja	Fundamento Legal
<b>RESULTADO DE LA REVISIÓN DE LA PROPUESTA TÉCNICA</b>						
1	Carta de garantía por vicios ocultos		No cumple	No se encuentra en la propuesta técnica la garantía por vicios ocultos	Página 41 de la convocatoria.	Las proposiciones deberán realizarse en estricto apego a las necesidades planteadas por el INSTITUTO en la presente Convocatoria, sus anexos y las modificaciones que se deriven de la Junta de aclaraciones que se celebre, de acuerdo a lo establecido en el numeral 2, segundo párrafo de la Convocatoria de la Licitación Pública Nacional Electrónica No. LP-INE-005/2021.  <i>Incumplimiento a la documentación requerida en el anexo técnico.</i>
<b>ROLLO DE RAFIA</b>						
2	Calibre 35		No cumple	El licitante no presentó muestras	Página 40 de 77 de la convocatoria	Las proposiciones deberán realizarse en estricto apego a las necesidades planteadas por el INSTITUTO en la presente Convocatoria, sus anexos y las modificaciones que se deriven de la Junta de aclaraciones que se celebre, de acuerdo a lo establecido en el numeral 2, segundo párrafo de la Convocatoria de la Licitación Pública Nacional Electrónica No. LP-INE-005/2021.  Incumplimiento a la presentación de muestras solicitadas en la página 41 de la Convocatoria.
3	Longitud: 300 metros aproximadamente		No cumple	El licitante no presentó muestras	Página 40 de 77 de la convocatoria	

**Autorizó**

Ing. Daniel E. Flores Góngora  
Director de Estadística y Documentación Electoral

FIRMADO POR: FLORES GONGORA DANIEL EDUARDO  
AC: Autoridad Certificadora del Instituto  
Nacional Electoral  
ID: 451056  
HASH:  
ED59605AAEDC4588D526AA9AA19BD52AB8995CB  
1301E0A2B0021EF7D2282C094

**LICITACIÓN PÚBLICA NACIONAL ELECTRÓNICA N° LP-INE-005/2021**  
**"ADQUISICIÓN DE LOS DE ÚTILES DE ESCRITORIO QUE SERÁN UTILIZADOS PARA EL PROCESO ELECTORAL 2020-2021"**

**PARTIDA 11. SACAPUNTAS**

**EVALUACIÓN TÉCNICA**

Nombre del Licitante: **BALANDRANO INK, S.A DE C.V**

Fecha: 2 de marzo de 2021

No.	Descripción	Junta de Aclaraciones	Cumple	Razones por las que no cumple	Foja	Fundamento Legal
<b>RESULTADO DE LA REVISIÓN DE LA PROPUESTA TÉCNICA</b>						
1	Carta de garantía por vicios ocultos		No cumple	No se encuentra en la propuesta técnica la garantía por vicios ocultos	Página 41 de la convocatoria.	Las proposiciones deberán realizarse en estricto apego a las necesidades planteadas por el INSTITUTO en la presente Convocatoria, sus anexos y las modificaciones que se deriven de la Junta de aclaraciones que se celebre, de acuerdo a lo establecido en el numeral 2, segundo párrafo de la Convocatoria de la Licitación Pública Nacional Electrónica No. LP-INE-005/2021.  <i>Incumplimiento a la documentación requerida en el anexo técnico.</i>
<b>SACAPUNTAS</b>						
2	Con 1 orificio universal		No cumple	El licitante no presentó muestras	Página 40 de 77 de la convocatoria	Las proposiciones deberán realizarse en estricto apego a las necesidades planteadas por el INSTITUTO en la presente Convocatoria, sus anexos y las modificaciones que se deriven de la Junta de aclaraciones que se celebre, de acuerdo a lo establecido en el numeral 2, segundo párrafo de la Convocatoria de la Licitación Pública Nacional Electrónica No. LP-INE-005/2021.  Incumplimiento a la presentación de muestras solicitadas en la página 41 de la Convocatoria.
3	Navaja de alta calidad de acero inoxidable		No cumple	El licitante no presentó muestras	Página 40 de 77 de la convocatoria	
4	Color indistinto		No cumple	El licitante no presentó muestras	Página 40 de 77 de la convocatoria	
5	El orificio universal se puede utilizar para lápices del número 2 y 2 1/2		No cumple	El licitante no presentó muestras	Página 40 de 77 de la convocatoria	
6	Forma indistinta		No cumple	El licitante no presentó muestras	Página 40 de 77 de la convocatoria	

**Autorizó**

Ing. Daniel E. Flores Góngora  
Director de Estadística y Documentación Electoral

FIRMADO POR: FLORES GONGORA DANIEL EDUARDO  
AC: Autoridad Certificadora del Instituto  
Nacional Electoral  
ID: 451060  
HASH:  
44B89F8FD6897F71AE32C2817897E25FB34AEBF  
471EF33B83C52A0B5DE40640E

**LICITACIÓN PÚBLICA NACIONAL ELECTRÓNICA N° LP-INE-005/2021**  
**"ADQUISICIÓN DE LOS DE ÚTILES DE ESCRITORIO QUE SERÁN UTILIZADOS PARA EL PROCESO ELECTORAL 2020-2021"**

**PARTIDA 12. CLIPS # 1**

**EVALUACIÓN TÉCNICA**

Nombre del Licitante: **BALANDRANO INK, S.A DE C.V**

Fecha:

2 de marzo de 2021

No.	Descripción	Junta de Aclaraciones	Cumple	Razones por las que no cumple	Foja	Fundamento Legal
<b>RESULTADO DE LA REVISIÓN DE LA PROPUESTA TÉCNICA</b>						
1	Carta de garantía por vicios ocultos		No cumple	No se encuentra en la propuesta técnica la garantía por vicios ocultos	Página 41 de la convocatoria.	Las proposiciones deberán realizarse en estricto apego a las necesidades planteadas por el INSTITUTO en la presente Convocatoria, sus anexos y las modificaciones que se deriven de la Junta de aclaraciones que se celebre, de acuerdo a lo establecido en el numeral 2, segundo párrafo de la Convocatoria de la Licitación Pública Nacional Electrónica No. LP-INE-005/2021.  <i>Incumplimiento a la documentación requerida en el anexo técnico.</i>
<b>CLIPS # 1</b>						
2	Color cromo		No cumple	El licitante no presentó muestras	Página 40 y 41 de 77 de la convocatoria	Las proposiciones deberán realizarse en estricto apego a las necesidades planteadas por el INSTITUTO en la presente Convocatoria, sus anexos y las modificaciones que se deriven de la Junta de aclaraciones que se celebre, de acuerdo a lo establecido en el numeral 2, segundo párrafo de la Convocatoria de la Licitación Pública Nacional Electrónica No. LP-INE-005/2021.  Incumplimiento a la presentación de muestras solicitadas en la página 41 de la Convocatoria.
3	Capacidad de agarre mínimo de 25 hojas		No cumple	El licitante no presentó muestras	Página 40 y 41 de 77 de la convocatoria	
4	Hecho de acero		No cumple	El licitante no presentó muestras	Página 40 y 41 de 77 de la convocatoria	

**Autorizó**

Ing. Daniel E. Flores Góngora  
Director de Estadística y Documentación Electoral



FIRMADO POR: FLORES GONGORA DANIEL EDUARDO  
AC: Autoridad Certificadora del Instituto  
Nacional Electoral  
ID: 451061  
HASH:  
D9C2C756148A6281AEA2E80F58238339547A631  
1DDF923363A82DC4E628CBF61

**LICITACIÓN PÚBLICA NACIONAL ELECTRÓNICA N° LP-INE-005/2021**  
**"ADQUISICIÓN DE LOS DE ÚTILES DE ESCRITORIO QUE SERÁN UTILIZADOS PARA EL PROCESO ELECTORAL 2020-2021"**

**PARTIDA 5. TINTA PARA SELLOS**

**EVALUACIÓN TÉCNICA**

Nombre del Licitante: CENTRO PAPELERO MARVA S.A. DE C.V.

Fecha: 2 de marzo de 2021

No.	Descripción	Junta de Aclaraciones	Cumple	Razones por las que no cumple	Foja	Fundamento Legal
<b>RESULTADO DE LA REVISIÓN DE LA PROPUESTA TÉCNICA</b>						
1	Carta de garantía por vicios ocultos		Si Cumple		Página 41 de la convocatoria. Folio 1 del archivo 09. 1 Manifiesto garantía vicios ocultos.pdf incluido en la proposición del licitante.	
<b>TNTA PARA SELLOS</b>						
1	Tinta para sellos de goma		Sí cumple		Página 38 de 77 de la convocatoria	
2	Frasco roll-on		Sí cumple		Página 38 de 77 de la convocatoria	
3	Color negro		Sí cumple		Página 38 de 77 de la convocatoria	
4	Contenido aproximado 60 ml.		Sí cumple		Página 38 de 77 de la convocatoria	

**Autorizó**

Ing. Daniel E. Flores Góngora  
Director de Estadística y Documentación Electoral

FIRMADO POR: FLORES GONGORA DANIEL EDUARDO  
AC: Autoridad Certificadora del Instituto  
Nacional Electoral  
ID: 449449  
HASH:  
83008DB0356FD4DAB18AD314CFD0E3634EFDBBF  
483C93F450409D4B23CC1AD35

**LICITACIÓN PÚBLICA NACIONAL ELECTRÓNICA N° LP-INE-005/2021**  
"ADQUISICIÓN DE LOS DE ÚTILES DE ESCRITORIO QUE SERÁN UTILIZADOS PARA EL PROCESO ELECTORAL 2020-2021"

**PARTIDA 6. MARCADOR NEGRO**

**EVALUACIÓN TÉCNICA**

Nombre del Licitante: CENTRO PAPELERO MARVA S.A. DE C.V.

Fecha: 2 de marzo de 2021

No.	Descripción	Junta de Aclaraciones	Cumple	Razones por las que no cumple	Foja	Fundamento Legal
<b>RESULTADO DE LA REVISIÓN DE LA PROPUESTA TÉCNICA</b>						
1	Carta de garantía por vicios ocultos		Si Cumple		Página 41 de la convocatoria. Folio 1 del archivo 09. 1 Manifiesto garantía vicios ocultos.pdf incluido en la proposición del licitante.	
<b>MARCADOR NEGRO</b>						
2	Punto de cincel	Se acepta, se puede entregar en una presentación diferente a la solicitada manteniendo las demás características solicitadas y se debe cubrir la cantidad inicial de referencia indicada en el numeral 1.4.1 de la convocatoria.	Sí cumple		Página 38 y 39 de 77 de la convocatoria	
3	A base de agua		Sí cumple		Página 38 y 39 de 77 de la convocatoria	
4	Material de plástico		Sí cumple		Página 38 y 39 de 77 de la convocatoria	

**Autorizó**

Ing. Daniel E. Flores Góngora  
Director de Estadística y Documentación Electoral

FIRMADO POR: FLORES GONGORA DANIEL EDUARDO  
AC: Autoridad Certificadora del Instituto  
Nacional Electoral  
ID: 449453  
HASH:  
23F14B869D4CBBAE518C3BD7157899971DEDAED  
F9A51FA1592F58D0B94893C83

**LICITACIÓN PÚBLICA NACIONAL ELECTRÓNICA N° LP-INE-005/2021**  
**"ADQUISICIÓN DE LOS DE ÚTILES DE ESCRITORIO QUE SERÁN UTILIZADOS PARA EL PROCESO ELECTORAL 2020-2021"**

**PARTIDA 7. LÁPICES**

**EVALUACIÓN TÉCNICA**

Nombre del Licitante: CENTRO PAPELERO MARVA S.A. DE C.V.

Fecha: 2 de marzo de 2021

No.	Descripción	Junta de Aclaraciones	Cumple	Razones por las que no cumple	Foja	Fundamento Legal
<b>RESULTADO DE LA REVISIÓN DE LA PROPUESTA TÉCNICA</b>						
1	Carta de garantía por vicios ocultos		Sí Cumple		Página 41 de la convocatoria. Folio 1 del archivo 09. 1 Manifiesto garantía vicios ocultos.pdf incluido en la proposición del licitante.	
<b>LÁPICES</b>						
2	Con cuerpo de madera		Sí cumple		Página 39 de 77 de la convocatoria	
3	Forma hexagonal	Se puede entregar en la presentación solicitada para cubrir la cantidad inicial de referencia indicada en el numeral 1.4.1 de la convocatoria. Se acepta, se puede cotizar un modelo diferente al hexagonal manteniendo las demás características solicitadas	Sí cumple		Página 39 de 77 de la convocatoria	
4	Porta goma		Sí cumple		Página 39 de 77 de la convocatoria	
5	Goma		Sí cumple		Página 39 de 77 de la convocatoria	

**Autorizó**

Ing. Daniel E. Flores Góngora  
Director de Estadística y Documentación Electoral



FIRMADO POR: FLORES GONGORA DANIEL EDUARDO  
AC: Autoridad Certificadora del Instituto  
Nacional Electoral  
ID: 449458  
HASH:  
4ABBE4FF83D7CF0F4DA8A53AC529BBB25ED77F3  
FAA490AB878E95BD98944208A

**LICITACIÓN PÚBLICA NACIONAL ELECTRÓNICA N° LP-INE-005/2021**  
**"ADQUISICIÓN DE LOS DE ÚTILES DE ESCRITORIO QUE SERÁN UTILIZADOS PARA EL PROCESO ELECTORAL 2020-2021"**

**PARTIDA 9. DEDAL**

**EVALUACIÓN TÉCNICA**

Nombre del Licitante: CENTRO PAPELERO MARVA S.A. DE C.V.

Fecha: 2 de marzo de 2021

No.	Descripción	Junta de Aclaraciones	Cumple	Razones por las que no cumple	Foja	Fundamento Legal
<b>RESULTADO DE LA REVISIÓN DE LA PROPUESTA TÉCNICA</b>						
1	Carta de garantía por vicios ocultos		Si Cumple		Página 41 de la convocatoria. Folio 1 del archivo 09. 1 Manifiesto garantía vicios ocultos.pdf incluido en la proposición del licitante.	
<b>DEDAL</b>						
2	Antiderrapante		Sí cumple		Página 39 y 40 de 77 de la convocatoria	
3	Medidas aproximadas 19 mm de diámetro, 35 mm de altura		Sí cumple		Página 39 y 40 de 77 de la convocatoria	
4	Número 10 y/o número 12	No se acepta, conforme a lo requerido en el punto 3 del Anexo 1 Especificaciones Técnicas de la convocatoria, se requieren dedos número 10 y/o 12 que corresponde a 19mm de diámetro aproximado, con la tolerancia solicitada los dedos podrían dificultar su utilización.	Sí cumple		Página 39 y 40 de 77 de la convocatoria	

**Autorizó**

Ing. Daniel E. Flores Góngora  
Director de Estadística y Documentación Electoral

FIRMADO POR: FLORES GONGORA DANIEL EDUARDO  
AC: Autoridad Certificadora del Instituto  
Nacional Electoral  
ID: 449460  
HASH:  
DF9B7A3677DD06A851AE52C103415A47DE01E0B  
9512F639F7F9E8215A7774F0D

**LICITACIÓN PÚBLICA NACIONAL ELECTRÓNICA N° LP-INE-005/2021**  
**"ADQUISICIÓN DE LOS DE ÚTILES DE ESCRITORIO QUE SERÁN UTILIZADOS PARA EL PROCESO ELECTORAL 2020-2021"**

**PARTIDA 12. CLIPS # 1**

**EVALUACIÓN TÉCNICA**

Nombre del Licitante: CENTRO PAPELERO MARVA S.A. DE C.V.

Fecha: 2 de marzo de 2021

No.	Descripción	Junta de Aclaraciones	Cumple	Razones por las que no cumple	Foja	Fundamento Legal
<b>RESULTADO DE LA REVISIÓN DE LA PROPUESTA TÉCNICA</b>						
1	Carta de garantía por vicios ocultos		Si Cumple		Página 41 de la convocatoria. Folio 1 del archivo 09. 1 Manifiesto garantía vicios ocultos.pdf incluido en la proposición del licitante.	
<b>CLIPS # 1</b>						
2	Color cromo		Sí cumple		Página 40 y 41 de 77 de la convocatoria	
3	Capacidad de agarre mínimo de 25 hojas		Sí cumple		Página 40 y 41 de 77 de la convocatoria	
4	Hecho de acero		Sí cumple		Página 40 y 41 de 77 de la convocatoria	

**Autorizó**

Ing. Daniel E. Flores Góngora  
Director de Estadística y Documentación Electoral

FIRMADO POR: FLORES GONGORA DANIEL EDUARDO  
AC: Autoridad Certificadora del Instituto Nacional Electoral  
ID: 449463  
HASH:  
42B1C0C6BB449F3622F2E3203DF2F09251E23CB  
6B1AFD518AE73257040DFE5E7

**LICITACIÓN PÚBLICA NACIONAL ELECTRÓNICA N° LP-INE-005/2021**  
**"ADQUISICIÓN DE LOS DE ÚTILES DE ESCRITORIO QUE SERÁN UTILIZADOS PARA EL PROCESO ELECTORAL 2020-2021"**

**PARTIDA 4. COJÍN PARA SELLOS**

**EVALUACIÓN TÉCNICA**

 Nombre del Licitante: **CICOVISA, S.A. DE C.V.**

Fecha: 2 de marzo de 2021

No.	Descripción	Junta de Aclaraciones	Cumple	Razones por las que no cumple	Foja	Fundamento Legal
<b>RESULTADO DE LA REVISIÓN DE LA PROPUESTA TÉCNICA</b>						
1	Carta de garantía por vicios ocultos		Sí cumple		Página 41 de la convocatoria y página 11 de la propuesta técnica del licitante	
<b>COJÍN PARA SELLO</b>						
2	Medidas aproximadas de 5.7 X 9 cm		Sí cumple		Página 38 de 77 de la convocatoria	
3	Material del cojín de látex o hule espuma		Sí cumple		Página 38 de 77 de la convocatoria	
4	Sin tinta		Sí cumple		Página 38 de 77 de la convocatoria	
5	Estuche de metal o plástico		Sí cumple		Página 38 de 77 de la convocatoria	

**Autorizó**

Ing. Daniel E. Flores Góngora  
 Director de Estadística y Documentación Electoral

FIRMADO POR: FLORES GONGORA DANIEL EDUARDO  
 AC: Autoridad Certificadora del Instituto Nacional Electoral  
 ID: 449473  
 HASH:  
 24BC3B653DEE0F06CF4B611405F9E1C782DC724  
 D1236D09EE95D4AC844B5605A

**LICITACIÓN PÚBLICA NACIONAL ELECTRÓNICA N° LP-INE-005/2021**  
**"ADQUISICIÓN DE LOS DE ÚTILES DE ESCRITORIO QUE SERÁN UTILIZADOS PARA EL PROCESO ELECTORAL 2020-2021"**

**PARTIDA 5. TINTA PARA SELLOS**

**EVALUACIÓN TÉCNICA**

Nombre del Licitante: **CICOVISA, S.A. DE C.V.**

Fecha: 2 de marzo de 2021

No.	Descripción	Junta de Aclaraciones	Cumple	Razones por las que no cumple	Foja	Fundamento Legal
<b>RESULTADO DE LA REVISIÓN DE LA PROPUESTA TÉCNICA</b>						
1	Carta de garantía por vicios ocultos		Sí cumple		Página 41 de la convocatoria y página 11 de la propuesta técnica del licitante	
<b>TNTA PARA SELLOS</b>						
1	Tinta para sellos de goma		Sí cumple		Página 38 de 77 de la convocatoria	
2	Frasco roll-on		Sí cumple		Página 38 de 77 de la convocatoria	
3	Color negro		Sí cumple		Página 38 de 77 de la convocatoria	
4	Contenido aproximado 60 ml.		Sí cumple		Página 38 de 77 de la convocatoria	

**Autorizó**

Ing. Daniel E. Flores Góngora  
Director de Estadística y Documentación Electoral



FIRMADO POR: FLORES GONGORA DANIEL EDUARDO  
AC: Autoridad Certificadora del Instituto  
Nacional Electoral  
ID: 449478  
HASH:  
7960E0DA9C8C07D6E30C1676BE70C70DEB4F3EB  
CD3C2FC1B550997E2D634D230

**LICITACIÓN PÚBLICA NACIONAL ELECTRÓNICA N° LP-INE-005/2021**  
**"ADQUISICIÓN DE LOS DE ÚTILES DE ESCRITORIO QUE SERÁN UTILIZADOS PARA EL PROCESO ELECTORAL 2020-2021"**

**PARTIDA 6. MARCADOR NEGRO**

**EVALUACIÓN TÉCNICA**

Nombre del Licitante: **CICOVISA, S.A. DE C.V.**

Fecha: 2 de marzo de 2021

No.	Descripción	Junta de Aclaraciones	Cumple	Razones por las que no cumple	Foja	Fundamento Legal
<b>RESULTADO DE LA REVISIÓN DE LA PROPUESTA TÉCNICA</b>						
1	Carta de garantía por vicios ocultos		Sí cumple		Página 41 de la convocatoria y página 11 de la propuesta técnica del licitante	
<b>MARCADOR NEGRO</b>						
2	Punto de cincel	Se acepta, se puede entregar en una presentación diferente a la solicitada manteniendo las demás características solicitadas y se debe cubrir la cantidad inicial de referencia indicada en el numeral 1.4.1 de la convocatoria.	Sí cumple		Página 38 y 39 de 77 de la convocatoria	
3	A base de agua		Sí cumple		Página 38 y 39 de 77 de la convocatoria	
4	Material de plástico		Sí cumple		Página 38 y 39 de 77 de la convocatoria	

**Autorizó**

Ing. Daniel E. Flores Góngora  
Director de Estadística y Documentación Electoral

FIRMADO POR: FLORES GONGORA DANIEL EDUARDO  
AC: Autoridad Certificadora del Instituto  
Nacional Electoral  
ID: 449484  
HASH:  
C6395AB7F856F3B352904671AA1388CD844007C  
B91DD3F3B7F6D3AB9FA1DD1DB

**LICITACIÓN PÚBLICA NACIONAL ELECTRÓNICA N° LP-INE-005/2021**  
**"ADQUISICIÓN DE LOS DE ÚTILES DE ESCRITORIO QUE SERÁN UTILIZADOS PARA EL PROCESO ELECTORAL 2020-2021"**

**PARTIDA 8. BOLÍGRAFOS**

**EVALUACIÓN TÉCNICA**

Nombre del Licitante: **CICOVISA, S.A. DE C.V.**

Fecha: 2 de marzo de 2021

No.	Descripción	Junta de Aclaraciones	Cumple	Razones por las que no cumple	Foja	Fundamento Legal
<b>RESULTADO DE LA REVISIÓN DE LA PROPUESTA TÉCNICA</b>						
1	Carta de garantía por vicios ocultos		Sí cumple		Página 41 de la convocatoria y página 11 de la propuesta técnica del licitante	
<b>BOLÍGRAFO</b>						
2	Punto mediano		Sí cumple		Página 39 de 77 de la convocatoria	
3	Con cuerpo de cristal transparente		Sí cumple		Página 39 de 77 de la convocatoria	
4	Forma hexagonal	Se acepta, se puede cotizar un modelo diferente al hexagonal manteniendo las demás características solicitadas	Sí cumple		Página 39 de 77 de la convocatoria	

**Autorizó**

Ing. Daniel E. Flores Góngora  
Director de Estadística y Documentación Electoral

FIRMADO POR: FLORES GONGORA DANIEL EDUARDO  
AC: Autoridad Certificadora del Instituto  
Nacional Electoral  
ID: 449488  
HASH:  
E2075E69F53EA5B1E262A8CADAC7E18528B9AAE  
479F36BBC17CD9015A126A587

**LICITACIÓN PÚBLICA NACIONAL ELECTRÓNICA N° LP-INE-005/2021**  
**"ADQUISICIÓN DE LOS DE ÚTILES DE ESCRITORIO QUE SERÁN UTILIZADOS PARA EL PROCESO ELECTORAL 2020-2021"**

**PARTIDA 12. CLIPS # 1**

**EVALUACIÓN TÉCNICA**

Nombre del Licitante: **CICOVISA, S.A. DE C.V.**

Fecha: 2 de marzo de 2021

No.	Descripción	Junta de Aclaraciones	Cumple	Razones por las que no cumple	Foja	Fundamento Legal
<b>RESULTADO DE LA REVISIÓN DE LA PROPUESTA TÉCNICA</b>						
1	Carta de garantía por vicios ocultos		Sí cumple		Página 41 de la convocatoria y página 11 de la propuesta técnica del licitante	
<b>CLIPS # 1</b>						
2	Color cromo		Sí cumple		Página 40 y 41 de 77 de la convocatoria	
3	Capacidad de agarre mínimo de 25 hojas		Sí cumple		Página 40 y 41 de 77 de la convocatoria	
4	Hecho de acero		Sí cumple		Página 40 y 41 de 77 de la convocatoria	

**Autorizó**

Ing. Daniel E. Flores Góngora  
*Director de Estadística y Documentación Electoral*

FIRMADO POR: FLORES GONGORA DANIEL EDUARDO  
AC: Autoridad Certificadora del Instituto Nacional Electoral  
ID: 449493  
HASH:  
81C38C057CA905408F0481ACED6F562B941B897  
9B21850036248176D5E6C5F3A



**LICITACIÓN PÚBLICA NACIONAL ELECTRÓNICA N° LP-INE-005/2021**  
**"ADQUISICIÓN DE LOS DE ÚTILES DE ESCRITORIO QUE SERÁN UTILIZADOS PARA EL PROCESO ELECTORAL 2020-2021"**

**PARTIDA 1. GOMA PARA BORRAR**

**EVALUACIÓN TÉCNICA**

Nombre del Licitante: **COMERCIALIZADORA TREBON S.A. de C.V.**

Fecha: 2 de marzo de 2021

No.	Descripción de os solicitado en el anexo técnico	Junta de Aclaraciones	Cumple	Razones por las que no cumple	Foja	Fundamento Legal
<b>RESULTADO DE LA REVISIÓN DE LA PROPUESTA TÉCNICA</b>						
1	Carta de garantía por vicios ocultos		Si Cumple		Página 41 de la convocatoria. Folio 1 de la propuesta técnica del licitante.	
<b>GOMA DE BORRAR</b>						
2	Goma para borrar: Blanca, suave	Se acepta, se puede entregar en una presentación diferente a la solicitada manteniendo las demás características solicitadas y se debe cubrir la cantidad inicial de referencia indicada en el numeral 1.4.1 de la convocatoria	Sí cumple		Página 37 de 77 de la convocatoria	
3	Borra lápiz de grafito		Sí cumple		Página 37 de 77 de la convocatoria	
4	Tamaño mediano		Sí cumple		Página 37 de 77 de la convocatoria	
5	Al borrar no maltrata el papel		Sí cumple		Página 37 de 77 de la convocatoria	
6	Al borrar no ensucia el papel		Sí cumple		Página 37 de 77 de la convocatoria	

**Autorizó**

Ing. Daniel E. Flores Góngora  
Director de Estadística y Documentación Electoral

FIRMADO POR: FLORES GONGORA DANIEL EDUARDO  
AC: Autoridad Certificadora del Instituto  
Nacional Electoral  
ID: 449532  
HASH:  
5D8592196C9C0B055A6AD83AAFEC68B2381D70F  
EBD11D0A7F21BAF50F1147456

**LICITACIÓN PÚBLICA NACIONAL ELECTRÓNICA N° LP-INE-005/2021**  
"ADQUISICIÓN DE LOS DE ÚTILES DE ESCRITORIO QUE SERÁN UTILIZADOS PARA EL PROCESO ELECTORAL 2020-2021"

**PARTIDA 2. CINTA ADHESIVA TRANSPARENTE**

**EVALUACIÓN TÉCNICA**

Nombre del Licitante: **COMERCIALIZADORA TREBON S.A. de C.V.**

Fecha: 2 de marzo de 2021

No.	Descripción	Junta de Aclaraciones	Cumple	Razones por las que no cumple	Foja	Fundamento Legal
<b>RESULTADO DE LA REVISIÓN DE LA PROPUESTA TÉCNICA</b>						
1	Carta de garantía por vicios ocultos		Sí cumple		Página 41 de la convocatoria. Folio 1 de la propuesta técnica del licitante.	
<b>CINTA ADHESIVA</b>						
1	Rollo de cinta adhesiva transparente		Sí cumple		Página 37 de 77 de la convocatoria	
2	Medidas de 12mm x 33 metros		Sí cumple		Página 37 de 77 de la convocatoria	

**Autorizó**

Ing. Daniel E. Flores Góngora  
*Director de Estadística y Documentación Electoral*

FIRMADO POR: FLORES GONGORA DANIEL EDUARDO  
AC: Autoridad Certificadora del Instituto Nacional Electoral  
ID: 449502  
HASH:  
92B7C2CA68645A97276D5B1FD4797DE4322AD9A  
03A6B4CB5B5D178F74CA697EA

**LICITACIÓN PÚBLICA NACIONAL ELECTRÓNICA N° LP-INE-005/2021**  
**"ADQUISICIÓN DE LOS DE ÚTILES DE ESCRITORIO QUE SERÁN UTILIZADOS PARA EL PROCESO ELECTORAL 2020-2021"**

**PARTIDA 3. BOLSA DE PLÁSTICO TRANSPARENTE**

**EVALUACIÓN TÉCNICA**

Nombre del Licitante: **COMERCIALIZADORA TREBON S.A. de C.V.**

Fecha: 2 de marzo de 2021

No.	Descripción	Junta de Aclaraciones	Cumple	Razones por las que no cumple	Foja	Fundamento Legal
<b>RESULTADO DE LA REVISIÓN DE LA PROPUESTA TÉCNICA</b>						
1	Carta de garantía por vicios ocultos		<b>Sí cumple</b>		Página 41 de la convocatoria. Folio 1 de la propuesta técnica del licitante.	
<b>BOLSA TRANSPARENTE</b>						
2	Medidas aproximadas de 60 cm de ancho x 90 cm de alto	Es correcto, se deben entregar paquetes de 100 piezas, clasificadas conforme al listado que entregará el administrador del contrato al licitante adjudicado. Aplica para todos los licitantes.	<b>Sí cumple</b>		Página 37 de 77 de la convocatoria	
3	Calibre 200		<b>Sí cumple</b>		Página 37 de 77 de la convocatoria	

**Autorizó**

Ing. Daniel E. Flores Góngora  
*Director de Estadística y Documentación Electoral*

FIRMADO POR: FLORES GONGORA DANIEL EDUARDO  
AC: Autoridad Certificadora del Instituto Nacional Electoral  
ID: 449505  
HASH:  
60DEC695028D55BFB3F28DF65E884271661B09F  
EF7824E86817DB587C7FB3CB1

**LICITACIÓN PÚBLICA NACIONAL ELECTRÓNICA N° LP-INE-005/2021**  
**"ADQUISICIÓN DE LOS DE ÚTILES DE ESCRITORIO QUE SERÁN UTILIZADOS PARA EL PROCESO ELECTORAL 2020-2021"**

**PARTIDA 4. COJÍN PARA SELLOS**

**EVALUACIÓN TÉCNICA**

Nombre del Licitante: **COMERCIALIZADORA TREBON S.A. de C.V.**

Fecha: 2 de marzo de 2021

No.	Descripción	Junta de Aclaraciones	Cumple	Razones por las que no cumple	Foja	Fundamento Legal
<b>RESULTADO DE LA REVISIÓN DE LA PROPUESTA TÉCNICA</b>						
1	Carta de garantía por vicios ocultos		<b>Sí cumple</b>		Página 41 de la convocatoria. Folio 1 de la propuesta técnica del licitante.	
<b>GOJÍN PARA SELLO</b>						
2	Medidas aproximadas de 5.7 X 9 cm		Sí cumple		Página 38 de 77 de la convocatoria	
3	Material del cojín de látex o hule espuma		Sí cumple		Página 38 de 77 de la convocatoria	
4	Sin tinta		Sí cumple		Página 38 de 77 de la convocatoria	
5	Estuche de metal o plástico		Sí cumple		Página 38 de 77 de la convocatoria	

**Autorizó**

Ing. Daniel E. Flores Góngora  
*Director de Estadística y Documentación Electoral*

FIRMADO POR: FLORES GONGORA DANIEL EDUARDO  
AC: Autoridad Certificadora del Instituto Nacional Electoral  
ID: 449533  
HASH:  
AF2D12F23ACFF3557F6B417B725F5B612B6E250  
98F4FA570F31C12CEC4A558FA

**LICITACIÓN PÚBLICA NACIONAL ELECTRÓNICA N° LP-INE-005/2021**  
**"ADQUISICIÓN DE LOS DE ÚTILES DE ESCRITORIO QUE SERÁN UTILIZADOS PARA EL PROCESO ELECTORAL 2020-2021"**

**PARTIDA 5. TINTA PARA SELLOS**

**EVALUACIÓN TÉCNICA**

Nombre del Licitante: **COMERCIALIZADORA TREBON S.A. de C.V.**

Fecha: 2 de marzo de 2021

No.	Descripción	Junta de Aclaraciones	Cumple	Razones por las que no cumple	Foja	Fundamento Legal
<b>RESULTADO DE LA REVISIÓN DE LA PROPUESTA TÉCNICA</b>						
1	Carta de garantía por vicios ocultos		<b>Si Cumple</b>		Página 41 de la convocatoria. Folio 1 de la propuesta técnica del licitante.	
<b>TNTA PARA SELLOS</b>						
1	Tinta para sellos de goma		Sí cumple		Página 38 de 77 de la convocatoria	
2	Frasco roll-on		Sí cumple		Página 38 de 77 de la convocatoria	
3	Color negro		Sí cumple		Página 38 de 77 de la convocatoria	
4	Contenido aproximado 60 ml.		Sí cumple		Página 38 de 77 de la convocatoria	

**Autorizó**

Ing. Daniel E. Flores Góngora  
 Director de Estadística y Documentación Electoral

FIRMADO POR: FLORES GONGORA DANIEL EDUARDO  
 AC: Autoridad Certificadora del Instituto Nacional Electoral  
 ID: 449537  
 HASH:  
 F9D4E37C0DA004369DB01953877BCC7E0B68019  
 22B2402BBE22C099CA5D823BB

**LICITACIÓN PÚBLICA NACIONAL ELECTRÓNICA N° LP-INE-005/2021**  
**"ADQUISICIÓN DE LOS DE ÚTILES DE ESCRITORIO QUE SERÁN UTILIZADOS PARA EL PROCESO ELECTORAL 2020-2021"**

**PARTIDA 6. MARCADOR NEGRO**

**EVALUACIÓN TÉCNICA**

Nombre del Licitante: **COMERCIALIZADORA TREBON S.A. de C.V.**

Fecha: 2 de marzo de 2021

No.	Descripción	Junta de Aclaraciones	Cumple	Razones por las que no cumple	Foja	Fundamento Legal
<b>RESULTADO DE LA REVISIÓN DE LA PROPUESTA TÉCNICA</b>						
1	Carta de garantía por vicios ocultos		<b>Si Cumple</b>		Página 41 de la convocatoria. Folio 1 de la propuesta técnica del licitante.	
<b>MARCADOR NEGRO</b>						
2	Punto de cincel	Se acepta, se puede entregar en una presentación diferente a la solicitada manteniendo las demás características solicitadas y se debe cubrir la cantidad inicial de referencia indicada en el numeral 1.4.1 de la convocatoria.	Sí cumple		Página 38 y 39 de 77 de la convocatoria	
3	A base de agua		Sí cumple		Página 38 y 39 de 77 de la convocatoria	
4	Material de plástico		Sí cumple		Página 38 y 39 de 77 de la convocatoria	

**Autorizó**

Ing. Daniel E. Flores Góngora  
Director de Estadística y Documentación Electoral



FIRMADO POR: FLORES GONGORA DANIEL EDUARDO  
AC: Autoridad Certificadora del Instituto  
Nacional Electoral  
ID: 449539  
HASH:  
77051ADEA93412CD50F938639CB56E5FB301270  
58D7A37F9568BDE9C3F721420

**LICITACIÓN PÚBLICA NACIONAL ELECTRÓNICA N° LP-INE-005/2021**  
**"ADQUISICIÓN DE LOS DE ÚTILES DE ESCRITORIO QUE SERÁN UTILIZADOS PARA EL PROCESO ELECTORAL 2020-2021"**

**PARTIDA 7. LÁPICES**  
**EVALUACIÓN TÉCNICA**

Nombre del Licitante: **COMERCIALIZADORA TREBON S.A. de C.V.**

Fecha: 2 de marzo de 2021

No.	Descripción	Junta de Aclaraciones	Cumple	Razones por las que no cumple	Foja	Fundamento Legal
<b>RESULTADO DE LA REVISIÓN DE LA PROPUESTA TÉCNICA</b>						
1	Carta de garantía por vicios ocultos		<b>Si Cumple</b>		Página 41 de la convocatoria. Folio 1 de la propuesta técnica del licitante.	
<b>LÁPICES</b>						
2	Con cuerpo de madera		Sí cumple		Página 39 de 77 de la convocatoria	
3	Forma hexagonal	Se puede entregar en la presentación solicitada para cubrir la cantidad inicial de referencia indicada en el numeral 1.4.1 de la convocatoria. Se acepta, se puede cotizar un modelo diferente al hexagonal manteniendo las demás características solicitadas	Sí cumple		Página 39 de 77 de la convocatoria	
4	Porta goma		Sí cumple		Página 39 de 77 de la convocatoria	
5	Goma		Sí cumple		Página 39 de 77 de la convocatoria	

**Autorizó**

Ing. Daniel E. Flores Góngora  
*Director de Estadística y Documentación Electoral*

FIRMADO POR: FLORES GONGORA DANIEL EDUARDO  
AC: Autoridad Certificadora del Instituto  
Nacional Electoral  
ID: 449541  
HASH:  
5155CAA3CFBC0DDC7AA3FBEA2C2314E378DC22B  
B317761D47FF3F773FFC9BBDE

**LICITACIÓN PÚBLICA NACIONAL ELECTRÓNICA N° LP-INE-005/2021**  
**"ADQUISICIÓN DE LOS DE ÚTILES DE ESCRITORIO QUE SERÁN UTILIZADOS PARA EL PROCESO ELECTORAL 2020-2021"**

**PARTIDA 8. BOLÍGRAFOS**

**EVALUACIÓN TÉCNICA**

Nombre del Licitante: **COMERCIALIZADORA TREBON S.A. de C.V.**

Fecha: 2 de marzo de 2021

No.	Descripción	Junta de Aclaraciones	Cumple	Razones por las que no cumple	Foja	Fundamento Legal
<b>RESULTADO DE LA REVISIÓN DE LA PROPUESTA TÉCNICA</b>						
1	Carta de garantía por vicios ocultos		<b>Sí Cumple</b>		Página 41 de la convocatoria. Folio 1 de la propuesta técnica del licitante.	
<b>BOLÍGRAFO</b>						
2	Punto mediano		Sí cumple		Página 39 de 77 de la convocatoria	
3	Con cuerpo de cristal transparente		Sí cumple		Página 39 de 77 de la convocatoria	
4	Forma hexagonal	Se acepta, se puede cotizar un modelo diferente al hexagonal manteniendo las demás características solicitadas	Sí cumple		Página 39 de 77 de la convocatoria	

**Autorizó**

Ing. Daniel E. Flores Góngora  
Director de Estadística y Documentación Electoral

FIRMADO POR: FLORES GONGORA DANIEL EDUARDO  
AC: Autoridad Certificadora del Instituto  
Nacional Electoral  
ID: 449545  
HASH:  
2598C9EAF6BDF7B676E7F60F1DF7682F0F5971  
754BE83B82B5D2A28B91C7C75

**LICITACIÓN PÚBLICA NACIONAL ELECTRÓNICA N° LP-INE-005/2021**  
**"ADQUISICIÓN DE LOS DE ÚTILES DE ESCRITORIO QUE SERÁN UTILIZADOS PARA EL PROCESO ELECTORAL 2020-2021"**

**PARTIDA 9. DEDAL**  
**EVALUACIÓN TÉCNICA**

 Nombre del Licitante: **COMERCIALIZADORA TREBON S.A. de C.V.**

Fecha: 2 de marzo de 2021

No.	Descripción	Junta de Aclaraciones	Cumple	Razones por las que no cumple	Foja	Fundamento Legal
<b>RESULTADO DE LA REVISIÓN DE LA PROPUESTA TÉCNICA</b>						
1	Carta de garantía por vicios ocultos		<b>Si Cumple</b>		Página 41 de la convocatoria. Folio 1 de la propuesta técnica del licitante.	
<b>DEDAL</b>						
2	Antiderrapante		Sí cumple		Página 39 y 40 de 77 de la convocatoria	
3	Medidas aproximadas 19 mm de diámetro, 35 mm de altura		Sí cumple		Página 39 y 40 de 77 de la convocatoria	
4	Número 10 y/o número 12	No se acepta, conforme a lo requerido en el punto 3 del Anexo 1 Especificaciones Técnicas de la convocatoria, se requieren dedales número 10 y/o 12 que corresponde a 19mm de diámetro aproximado, con la tolerancia solicitada los dedales podrían dificultar su utilización.	Sí cumple		Página 39 y 40 de 77 de la convocatoria	

**Autorizó**

Ing. Daniel E. Flores Góngora  
 Director de Estadística y Documentación Electoral



FIRMADO POR: FLORES GONGORA DANIEL EDUARDO  
AC: Autoridad Certificadora del Instituto  
Nacional Electoral  
ID: 449549  
HASH:  
4BD2203AFCB4ED8546B2DBEEBE133E0EE81F903  
270E8125FA562F19119DAE357

**LICITACIÓN PÚBLICA NACIONAL ELECTRÓNICA N° LP-INE-005/2021**  
**"ADQUISICIÓN DE LOS DE ÚTILES DE ESCRITORIO QUE SERÁN UTILIZADOS PARA EL PROCESO ELECTORAL 2020-2021"**

**PARTIDA 11. SACAPUNTAS**  
**EVALUACIÓN TÉCNICA**

 Nombre del Licitante: **COMERCIALIZADORA TREBON S.A. de C.V.**

Fecha: 2 de marzo de 2021

No.	Descripción	Junta de Aclaraciones	Cumple	Razones por las que no cumple	Foja	Fundamento Legal
<b>RESULTADO DE LA REVISIÓN DE LA PROPUESTA TÉCNICA</b>						
1	Carta de garantía por vicios ocultos		Si cumple		Página 41 de la convocatoria. Folio 1 de la propuesta técnica del licitante.	
<b>SACAPUNTAS</b>						
2	Con 1 orificio universal		Si cumple		Página 40 de 77 de la convocatoria	
3	Navaja de alta calidad de acero inoxidable		Si cumple		Página 40 de 77 de la convocatoria	
4	Color indistinto		Si cumple		Página 40 de 77 de la convocatoria	
5	El orificio universal se puede utilizar para lápices del número 2 y 2 1/2		Si cumple		Página 40 de 77 de la convocatoria	
6	Forma indistinta		Si cumple		Página 40 de 77 de la convocatoria	

**Autorizó**

Ing. Daniel E. Flores Góngora  
 Director de Estadística y Documentación Electoral

FIRMADO POR: FLORES GONGORA DANIEL EDUARDO  
 AC: Autoridad Certificadora del Instituto Nacional Electoral  
 ID: 449550  
 HASH:  
 C1EF4626D77EEF6FC4475ACE0EAEBFB751AD3EF  
 ABCE4AB4411931A13BD4C3514

**LICITACIÓN PÚBLICA NACIONAL ELECTRÓNICA N° LP-INE-005/2021**  
**"ADQUISICIÓN DE LOS DE ÚTILES DE ESCRITORIO QUE SERÁN UTILIZADOS PARA EL PROCESO ELECTORAL 2020-2021"**

**PARTIDA 12. CLIPS # 1**

**EVALUACIÓN TÉCNICA**

Nombre del Licitante: **COMERCIALIZADORA TREBON S.A. de C.V.**

Fecha: 2 de marzo de 2021

No.	Descripción	Junta de Aclaraciones	Cumple	Razones por las que no cumple	Foja	Fundamento Legal
<b>RESULTADO DE LA REVISIÓN DE LA PROPUESTA TÉCNICA</b>						
1	Carta de garantía por vicios ocultos		Sí cumple		Página 41 de la convocatoria. Folio 1 de la propuesta técnica del licitante.	
<b>CLIPS # 1</b>						
2	Color cromo		Sí cumple		Página 40 y 41 de 77 de la convocatoria	
3	Capacidad de agarre mínimo de 25 hojas		Sí cumple		Página 40 y 41 de 77 de la convocatoria	
4	Hecho de acero		Sí cumple		Página 40 y 41 de 77 de la convocatoria	

**Autorizó**

Ing. Daniel E. Flores Góngora  
*Director de Estadística y Documentación Electoral*

FIRMADO POR: FLORES GONGORA DANIEL EDUARDO  
AC: Autoridad Certificadora del Instituto Nacional Electoral  
ID: 449553  
HASH:  
F76429892C86904CB8743244AC1EC3B64F6985A  
C6D12AD8D748F3AF090B1045D

**LICITACIÓN PÚBLICA NACIONAL ELECTRÓNICA N° LP-INE-005/2021**  
**"ADQUISICIÓN DE LOS DE ÚTILES DE ESCRITORIO QUE SERÁN UTILIZADOS PARA EL PROCESO ELECTORAL 2020-2021"**

**PARTIDA 1. GOMA PARA BORRAR**

**EVALUACIÓN TÉCNICA**

Nombre del Licitante: **COMERCIALIZADORA VIRDI S.A. DE C. V.**

Fecha: 2 de marzo de 2021

No.	Descripción de os solicitado en el anexo técnico	Junta de Aclaraciones	Cumple	Razones por las que no cumple	Foja	Fundamento Legal
<b>RESULTADO DE LA REVISIÓN DE LA PROPUESTA TÉCNICA</b>						
1	Carta de garantía por vicios ocultos		<b>Si Cumple</b>		Página 41 de la convocatoria. Folio 5 de la propuesta técnica del licitante.	
<b>GOMA DE BORRAR</b>						
2	Goma para borrar: Blanca, suave	Se acepta, se puede entregar en una presentación diferente a la solicitada manteniendo las demás características solicitadas y se debe cubrir la cantidad inicial de referencia indicada en el numeral 1.4.1 de la convocatoria	Sí cumple		Página 37 de 77 de la convocatoria	
3	Borra lápiz de grafito		Sí cumple		Página 37 de 77 de la convocatoria	
4	Tamaño mediano		Sí cumple		Página 37 de 77 de la convocatoria	
5	Al borrar no maltrata el papel		Sí cumple		Página 37 de 77 de la convocatoria	
6	Al borrar no ensucia el papel		Sí cumple		Página 37 de 77 de la convocatoria	

**Autorizó**

Ing. Daniel E. Flores Góngora  
*Director de Estadística y Documentación Electoral*

FIRMADO POR: FLORES GONGORA DANIEL EDUARDO  
AC: Autoridad Certificadora del Instituto Nacional Electoral  
ID: 449580  
HASH:  
DD67C546A34E8A89C7A3F4ABCB6D58558E1099B  
176D1FE325A5B997E5E2F7C47

**LICITACIÓN PÚBLICA NACIONAL ELECTRÓNICA N° LP-INE-005/2021**  
**"ADQUISICIÓN DE LOS DE ÚTILES DE ESCRITORIO QUE SERÁN UTILIZADOS PARA EL PROCESO ELECTORAL 2020-2021"**

**PARTIDA 5. TINTA PARA SELLOS**

**EVALUACIÓN TÉCNICA**

Nombre del Licitante: **COMERCIALIZADORA VIRDI S.A. DE C. V.**

Fecha: 2 de marzo de 2021

No.	Descripción	Junta de Aclaraciones	Cumple	Razones por las que no cumple	Foja	Fundamento Legal
<b>RESULTADO DE LA REVISIÓN DE LA PROPUESTA TÉCNICA</b>						
1	Carta de garantía por vicios ocultos		<b>Si Cumple</b>		Página 41 de la convocatoria. Folio 5 de la propuesta técnica del licitante.	
<b>TNTA PARA SELLOS</b>						
1	Tinta para sellos de goma		Sí cumple		Página 38 de 77 de la convocatoria	
2	Frasco roll-on		Sí cumple		Página 38 de 77 de la convocatoria	
3	Color negro		Sí cumple		Página 38 de 77 de la convocatoria	
4	Contenido aproximado 60 ml.		Sí cumple		Página 38 de 77 de la convocatoria	

**Autorizó**

Ing. Daniel E. Flores Góngora  
*Director de Estadística y Documentación Electoral*

FIRMADO POR: FLORES GONGORA DANIEL EDUARDO  
AC: Autoridad Certificadora del Instituto  
Nacional Electoral  
ID: 451296  
HASH:  
4CA8405A75F04D0B62FD93569CCAFFDEC542D85  
9619022F6685B9F9E93C5A7C5



**LICITACIÓN PÚBLICA NACIONAL ELECTRÓNICA N° LP-INE-005/2021**  
**"ADQUISICIÓN DE LOS DE ÚTILES DE ESCRITORIO QUE SERÁN UTILIZADOS PARA EL PROCESO ELECTORAL 2020-2021"**

**PARTIDA 6. MARCADOR NEGRO**

**EVALUACIÓN TÉCNICA**

Nombre del Licitante: **COMERCIALIZADORA VIRDI S.A. DE C. V.**

Fecha: 2 de marzo de 2021

No.	Descripción	Junta de Aclaraciones	Cumple	Razones por las que no cumple	Foja	Fundamento Legal
<b>RESULTADO DE LA REVISIÓN DE LA PROPUESTA TÉCNICA</b>						
1	Carta de garantía por vicios ocultos		<b>Si Cumple</b>		Página 41 de la convocatoria. Folio 5 de la propuesta técnica del licitante.	
<b>MARCADOR NEGRO</b>						
2	Punto de cincel	Se acepta, se puede entregar en una presentación diferente a la solicitada manteniendo las demás características solicitadas y se debe cubrir la cantidad inicial de referencia indicada en el numeral 1.4.1 de la convocatoria.	Sí cumple		Página 38 y 39 de 77 de la convocatoria	
3	A base de agua		Sí cumple		Página 38 y 39 de 77 de la convocatoria	
4	Material de plástico		Sí cumple		Página 38 y 39 de 77 de la convocatoria	

**Autorizó**

Ing. Daniel E. Flores Góngora  
*Director de Estadística y Documentación Electoral*

FIRMADO POR: FLORES GONGORA DANIEL EDUARDO  
AC: Autoridad Certificadora del Instituto  
Nacional Electoral  
ID: 449589  
HASH:  
F3EA05D84DACBC63F07902DD67D8C81C34595A7  
EF52E3F739E90B6097FD673F3

LICITACIÓN PÚBLICA NACIONAL ELECTRÓNICA N° LP-INE-005/2021  
"ADQUISICIÓN DE LOS DE ÚTILES DE ESCRITORIO QUE SERÁN UTILIZADOS PARA EL PROCESO ELECTORAL 2020-2021"

PARTIDA 1. GOMA PARA BORRAR

EVALUACIÓN TÉCNICA

Nombre del Licitante: D.R. SAGITARIO S.A. DE C.V.

Fecha: 2 de marzo de 2021

No.	Descripción de os solicitado en el anexo técnico	Junta de Aclaraciones	Cumple	Razones por las que no cumple	Foja	Fundamento Legal
<b>RESULTADO DE LA REVISIÓN DE LA PROPUESTA TÉCNICA</b>						
1	Carta de garantía por vicios ocultos		No cumple	No se encuentra en la propuesta técnica del licitante la garantía por vicios ocultos	Página 41 de la convocatoria.	Las proposiciones deberán realizarse en estricto apego a las necesidades planteadas por el INSTITUTO en la presente Convocatoria, sus anexos y las modificaciones que se deriven de la Junta de aclaraciones que se celebre, de acuerdo a lo establecido en el numeral 2, segundo párrafo de la Convocatoria de la Licitación Pública Nacional Electrónica No. LP-INE-005/2021.  <i>Incumplimiento a la documentación requerida en el anexo técnico.</i>
<b>GOMA DE BORRAR</b>						
2	Goma para borrar: Blanca, suave	Se acepta, se puede entregar en una presentación diferente a la solicitada manteniendo las demás características solicitadas y se debe cubrir la cantidad inicial de referencia indicada en el numeral 1.4.1 de la convocatoria	No cumple	El licitante no presentó muestras	Página 37 de 77 de la convocatoria	Las proposiciones deberán realizarse en estricto apego a las necesidades planteadas por el INSTITUTO en la presente Convocatoria, sus anexos y las modificaciones que se deriven de la Junta de aclaraciones que se celebre, de acuerdo a lo establecido en el numeral 2, segundo párrafo de la Convocatoria de la Licitación Pública Nacional Electrónica No. LP-INE-005/2021.  <i>Incumplimiento a la presentación de muestras solicitadas en la página 41 de la Convocatoria.</i>
3	Borra lápiz de grafito		No cumple	El licitante no presentó muestras	Página 37 de 77 de la convocatoria	
4	Tamaño mediano		No cumple	El licitante no presentó muestras	Página 37 de 77 de la convocatoria	
5	Al borrar no maltrata el papel		No cumple	El licitante no presentó muestras	Página 37 de 77 de la convocatoria	
6	Al borrar no ensucia el papel		No cumple	El licitante no presentó muestras	Página 37 de 77 de la convocatoria	

**Autorizó**

Ing. Daniel E. Flores Góngora  
Director de Estadística y Documentación Electoral

FIRMADO POR: FLORES GONGORA DANIEL EDUARDO  
AC: Autoridad Certificadora del Instituto  
Nacional Electoral  
ID: 451841  
HASH:  
1CC98B3D8A9D6A2FC614CF933457DCCB5FBF92  
3904B863807657D61CA7E8058

**LICITACIÓN PÚBLICA NACIONAL ELECTRÓNICA N° LP-INE-005/2021**  
**"ADQUISICIÓN DE LOS DE ÚTILES DE ESCRITORIO QUE SERÁN UTILIZADOS PARA EL PROCESO ELECTORAL 2020-2021"**

**PARTIDA 4. COJÍN PARA SELLOS**

**EVALUACIÓN TÉCNICA**

Nombre del Licitante: D.R. SAGITARIO S.A. DE C.V.

Fecha: 2 de marzo de 2021

No.	Descripción	Junta de Aclaraciones	Cumple	Razones por las que no cumple	Foja	Fundamento Legal
<b>RESULTADO DE LA REVISIÓN DE LA PROPUESTA TÉCNICA</b>						
1	Carta de garantía por vicios ocultos		No cumple	No se encuentra en la propuesta técnica del licitante la garantía por vicios ocultos	Página 41 de la convocatoria.	Las proposiciones deberán realizarse en estricto apego a las necesidades planteadas por el INSTITUTO en la presente Convocatoria, sus anexos y las modificaciones que se deriven de la Junta de aclaraciones que se celebre, de acuerdo a lo establecido en el numeral 2, segundo párrafo de la Convocatoria de la Licitación Pública Nacional Electrónica No. LP-INE-005/2021.  <i>Incumplimiento a la documentación requerida en el anexo técnico.</i>
<b>COJIN PARA SELLO</b>						
2	Medidas aproximadas de 5.7 X 9 cm		No cumple	El licitante no presentó muestras	Página 38 de 77 de la convocatoria	Las proposiciones deberán realizarse en estricto apego a las necesidades planteadas por el INSTITUTO en la presente Convocatoria, sus anexos y las modificaciones que se deriven de la Junta de aclaraciones que se celebre, de acuerdo a lo establecido en el numeral 2, segundo párrafo de la Convocatoria de la Licitación Pública Nacional Electrónica No. LP-INE-005/2021.
3	Material del cojín de látex o hule espuma		No cumple	El licitante no presentó muestras	Página 38 de 77 de la convocatoria	Incumplimiento a la presentación de muestras solicitadas en la página 41 de la Convocatoria.
4	Sin tinta		No cumple	El licitante no presentó muestras	Página 38 de 77 de la convocatoria	
5	Estuche de metal o plástico		No cumple	El licitante no presentó muestras	Página 38 de 77 de la convocatoria	

**Autorizó**

Ing. Daniel E. Flores Góngora  
Director de Estadística y Documentación Electoral

FIRMADO POR: FLORES GONGORA DANIEL EDUARDO  
AC: Autoridad Certificadora del Instituto  
Nacional Electoral  
ID: 451842  
HASH:  
26820C1ABF85A3486705EDCDE4943AB9C86AFAB  
8D5E7DC1F2F9144A23C9C2D36



**LICITACIÓN PÚBLICA NACIONAL ELECTRÓNICA N° LP-INE-005/2021**  
"ADQUISICIÓN DE LOS DE ÚTILES DE ESCRITORIO QUE SERÁN UTILIZADOS PARA EL PROCESO ELECTORAL 2020-2021"

**PARTIDA 5. TINTA PARA SELLOS**

**EVALUACIÓN TÉCNICA**

Nombre del Licitante: D.R. SAGITARIO S.A. DE C.V.

Fecha: 2 de marzo de 2021

No.	Descripción	Junta de Aclaraciones	Cumple	Razones por las que no cumple	Foja	Fundamento Legal
<b>RESULTADO DE LA REVISIÓN DE LA PROPUESTA TÉCNICA</b>						
1	Carta de garantía por vicios ocultos		No cumple	No se encuentra en la propuesta técnica del licitante la garantía por vicios ocultos	Página 41 de la convocatoria.	Las proposiciones deberán realizarse en estricto apego a las necesidades planteadas por el INSTITUTO en la presente Convocatoria, sus anexos y las modificaciones que se deriven de la Junta de aclaraciones que se celebre, de acuerdo a lo establecido en el numeral 2, segundo párrafo de la Convocatoria de la Licitación Pública Nacional Electrónica No. LP-INE-005/2021.  <i>Incumplimiento a la documentación requerida en el anexo técnico.</i>
<b>TNTA PARA SELLOS</b>						
1	Tinta para sellos de goma		No cumple	El licitante no presentó muestras	Página 38 de 77 de la convocatoria	Las proposiciones deberán realizarse en estricto apego a las necesidades planteadas por el INSTITUTO en la presente Convocatoria, sus anexos y las modificaciones que se deriven de la Junta de aclaraciones que se celebre, de acuerdo a lo establecido en el numeral 2, segundo párrafo de la Convocatoria de la Licitación Pública Nacional Electrónica No. LP-INE-005/2021.  Incumplimiento a la presentación de muestras solicitadas en la página 41 de la Convocatoria.
2	Frasco roll-on		No cumple	El licitante no presentó muestras	Página 38 de 77 de la convocatoria	
3	Color negro		No cumple	El licitante no presentó muestras	Página 38 de 77 de la convocatoria	
4	Contenido aproximado 60 ml.		No cumple	El licitante no presentó muestras	Página 38 de 77 de la convocatoria	

**Autorizó**

Ing. Daniel E. Flores Góngora  
Director de Estadística y Documentación Electoral

FIRMADO POR: FLORES GONGORA DANIEL EDUARDO  
AC: Autoridad Certificadora del Instituto  
Nacional Electoral  
ID: 451843  
HASH:  
ECD5C2FEB0E66C9229BAE411B218D27630B3639  
69C9A5F33B1969685F77A8E62

**LICITACIÓN PÚBLICA NACIONAL ELECTRÓNICA N° LP-INE-005/2021**  
**"ADQUISICIÓN DE LOS DE ÚTILES DE ESCRITORIO QUE SERÁN UTILIZADOS PARA EL PROCESO ELECTORAL 2020-2021"**

**PARTIDA 6. MARCADOR NEGRO**

**EVALUACIÓN TÉCNICA**

Nombre del Licitante: D.R. SAGITARIO S.A. DE C.V.

Fecha: 2 de marzo de 2021

No.	Descripción	Junta de Aclaraciones	Cumple	Razones por las que no cumple	Foja	Fundamento Legal
<b>RESULTADO DE LA REVISIÓN DE LA PROPUESTA TÉCNICA</b>						
1	Carta de garantía por vicios ocultos		No cumple	No se encuentra en la propuesta técnica del licitante la garantía por vicios ocultos	Página 41 de la convocatoria.	Las proposiciones deberán realizarse en estricto apego a las necesidades planteadas por el INSTITUTO en la presente Convocatoria, sus anexos y las modificaciones que se deriven de la Junta de aclaraciones que se celebre, de acuerdo a lo establecido en el numeral 2, segundo párrafo de la Convocatoria de la Licitación Pública Nacional Electrónica No. LP-INE-005/2021.  <i>Incumplimiento a la documentación requerida en el anexo técnico.</i>
<b>MARCADOR NEGRO</b>						
2	Punto de cincel	Se acepta, se puede entregar en una presentación diferente a la solicitada manteniendo las demás características solicitadas y se debe cubrir la cantidad inicial de referencia indicada en el numeral 1.4.1 de la convocatoria.	No cumple	El licitante no presentó muestras	Página 38 y 39 de 77 de la convocatoria	Las proposiciones deberán realizarse en estricto apego a las necesidades planteadas por el INSTITUTO en la presente Convocatoria, sus anexos y las modificaciones que se deriven de la Junta de aclaraciones que se celebre, de acuerdo a lo establecido en el numeral 2, segundo párrafo de la Convocatoria de la Licitación Pública Nacional Electrónica No. LP-INE-005/2021.  Incumplimiento a la presentación de muestras solicitadas en la página 41 de la Convocatoria.
3	A base de agua		No cumple	El licitante no presentó muestras	Página 38 y 39 de 77 de la convocatoria	
4	Material de plástico		No cumple	El licitante no presentó muestras	Página 38 y 39 de 77 de la convocatoria	

**Autorizó**

Ing. Daniel E. Flores Góngora  
Director de Estadística y Documentación Electoral

FIRMADO POR: FLORES GONGORA DANIEL EDUARDO  
AC: Autoridad Certificadora del Instituto  
Nacional Electoral  
ID: 451844  
HASH:  
80A65EB14C940706EA3F6919896E3091110506C  
2E1C90611650F97D4E4A3064D

**LICITACIÓN PÚBLICA NACIONAL ELECTRÓNICA N° LP-INE-005/2021**  
**"ADQUISICIÓN DE LOS DE ÚTILES DE ESCRITORIO QUE SERÁN UTILIZADOS PARA EL PROCESO ELECTORAL 2020-2021"**

**PARTIDA 7. LÁPICES**

**EVALUACIÓN TÉCNICA**

Nombre del Licitante: D.R. SAGITARIO S.A. DE C.V.

Fecha: 2 de marzo de 2021

No.	Descripción	Junta de Aclaraciones	Cumple	Razones por las que no cumple	Foja	Fundamento Legal
<b>RESULTADO DE LA REVISIÓN DE LA PROPUESTA TÉCNICA</b>						
1	Carta de garantía por vicios ocultos		No cumple	No se encuentra en la propuesta técnica del licitante la garantía por vicios ocultos	Página 41 de la convocatoria.	Las proposiciones deberán realizarse en estricto apego a las necesidades planteadas por el INSTITUTO en la presente Convocatoria, sus anexos y las modificaciones que se deriven de la Junta de aclaraciones que se celebre, de acuerdo a lo establecido en el numeral 2, segundo párrafo de la Convocatoria de la Licitación Pública Nacional Electrónica No. LP-INE-005/2021.  <i>Incumplimiento a la documentación requerida en el anexo técnico.</i>
<b>LÁPICES</b>						
2	Con cuerpo de madera		No cumple	El licitante no presentó muestras	Página 39 de 77 de la convocatoria	Las proposiciones deberán realizarse en estricto apego a las necesidades planteadas por el INSTITUTO en la presente Convocatoria, sus anexos y las modificaciones que se deriven de la Junta de aclaraciones que se celebre, de acuerdo a lo establecido en el numeral 2, segundo párrafo de la Convocatoria de la Licitación Pública Nacional Electrónica No. LP-INE-005/2021.  Incumplimiento a la presentación de muestras solicitadas en la página 41 de la Convocatoria.
3	Forma hexagonal	Se puede entregar en la presentación solicitada para cubrir la cantidad inicial de referencia indicada en el numeral 1.4.1 de la convocatoria. Se acepta, se puede cotizar un modelo diferente al hexagonal manteniendo las demás características solicitadas	No cumple	El licitante no presentó muestras	Página 39 de 77 de la convocatoria	Las proposiciones deberán realizarse en estricto apego a las necesidades planteadas por el INSTITUTO en la presente Convocatoria, sus anexos y las modificaciones que se deriven de la Junta de aclaraciones que se celebre, de acuerdo a lo establecido en el numeral 2, segundo párrafo de la Convocatoria de la Licitación Pública Nacional Electrónica No. LP-INE-005/2021.  Incumplimiento a la presentación de muestras solicitadas en la página 41 de la Convocatoria.
4	Porta goma		No cumple	El licitante no presentó muestras	Página 39 de 77 de la convocatoria	Incumplimiento a la presentación de muestras solicitadas en la página 41 de la Convocatoria.
5	Goma		No cumple	El licitante no presentó muestras	Página 39 de 77 de la convocatoria	

**Autorizó**

Ing. Daniel E. Flores Góngora  
Director de Estadística y Documentación Electoral

FIRMADO POR: FLORES GONGORA DANIEL EDUARDO  
AC: Autoridad Certificadora del Instituto  
Nacional Electoral  
ID: 451845  
HASH:  
B581CFA8B2032850B64A6DFE0A3149485849429  
117518741CE76D27B0B3307DB

**LICITACIÓN PÚBLICA NACIONAL ELECTRÓNICA N° LP-INE-005/2021**  
**"ADQUISICIÓN DE LOS DE ÚTILES DE ESCRITORIO QUE SERÁN UTILIZADOS PARA EL PROCESO ELECTORAL 2020-2021"**

**PARTIDA 8. BOLÍGRAFOS**

**EVALUACIÓN TÉCNICA**

Nombre del Licitante: D.R. SAGITARIO S.A. DE C.V.

Fecha: 2 de marzo de 2021

No.	Descripción	Junta de Aclaraciones	Cumple	Razones por las que no cumple	Foja	Fundamento Legal
<b>RESULTADO DE LA REVISIÓN DE LA PROPUESTA TÉCNICA</b>						
1	Carta de garantía por vicios ocultos		No cumple	No se encuentra en la propuesta técnica del licitante la garantía por vicios ocultos	Página 41 de la convocatoria.	Las proposiciones deberán realizarse en estricto apego a las necesidades planteadas por el INSTITUTO en la presente Convocatoria, sus anexos y las modificaciones que se deriven de la Junta de aclaraciones que se celebre, de acuerdo a lo establecido en el numeral 2, segundo párrafo de la Convocatoria de la Licitación Pública Nacional Electrónica No. LP-INE-005/2021.  <i>Incumplimiento a la documentación requerida en el anexo técnico.</i>
<b>BOLÍGRAFO</b>						
2	Punto mediano		No cumple	El licitante no presentó muestras	Página 39 de 77 de la convocatoria	Las proposiciones deberán realizarse en estricto apego a las necesidades planteadas por el INSTITUTO en la presente Convocatoria, sus anexos y las modificaciones que se deriven de la Junta de aclaraciones que se celebre, de acuerdo a lo establecido en el numeral 2, segundo párrafo de la Convocatoria de la Licitación Pública Nacional Electrónica No. LP-INE-005/2021.
3	Con cuerpo de cristal transparente		No cumple	El licitante no presentó muestras	Página 39 de 77 de la convocatoria	Incumplimiento a la presentación de muestras solicitadas en la página 41 de la Convocatoria.
4	Forma hexagonal	Se acepta, se puede cotizar un modelo diferente al hexagonal manteniendo las demás características solicitadas	No cumple	El licitante no presentó muestras	Página 39 de 77 de la convocatoria	

**Autorizó**

Ing. Daniel E. Flores Góngora  
Director de Estadística y Documentación Electoral



FIRMADO POR: FLORES GONGORA DANIEL EDUARDO  
AC: Autoridad Certificadora del Instituto  
Nacional Electoral  
ID: 451847  
HASH:  
1C77409431F13B7E740546D85BED729113707B9  
FD426A0B0F69C1447B9CB7F47

**LICITACIÓN PÚBLICA NACIONAL ELECTRÓNICA N° LP-INE-005/2021**  
**"ADQUISICIÓN DE LOS DE ÚTILES DE ESCRITORIO QUE SERÁN UTILIZADOS PARA EL PROCESO ELECTORAL 2020-2021"**

**PARTIDA 12. CLIPS # 1**

**EVALUACIÓN TÉCNICA**

Nombre del Licitante: D.R. SAGITARIO S.A. DE C.V.

Fecha: 2 de marzo de 2021

No.	Descripción	Junta de Aclaraciones	Cumple	Razones por las que no cumple	Foja	Fundamento Legal
<b>RESULTADO DE LA REVISIÓN DE LA PROPUESTA TÉCNICA</b>						
1	Carta de garantía por vicios ocultos		No cumple	No se encuentra en la propuesta técnica del licitante la garantía por vicios ocultos	Página 41 de la convocatoria.	Las proposiciones deberán realizarse en estricto apego a las necesidades planteadas por el INSTITUTO en la presente Convocatoria, sus anexos y las modificaciones que se deriven de la Junta de aclaraciones que se celebre, de acuerdo a lo establecido en el numeral 2, segundo párrafo de la Convocatoria de la Licitación Pública Nacional Electrónica No. LP-INE-005/2021.  <i>Incumplimiento a la documentación requerida en el anexo técnico.</i>
<b>CLIPS # 1</b>						
2	Color cromo		No cumple	El licitante no presentó muestras	Página 40 y 41 de 77 de la convocatoria	Las proposiciones deberán realizarse en estricto apego a las necesidades planteadas por el INSTITUTO en la presente Convocatoria, sus anexos y las modificaciones que se deriven de la Junta de aclaraciones que se celebre, de acuerdo a lo establecido en el numeral 2, segundo párrafo de la Convocatoria de la Licitación Pública Nacional Electrónica No. LP-INE-005/2021.  Incumplimiento a la presentación de muestras solicitadas en la página 41 de la Convocatoria.
3	Capacidad de agarre mínimo de 25 hojas		No cumple	El licitante no presentó muestras	Página 40 y 41 de 77 de la convocatoria	
4	Hecho de acero		No cumple	El licitante no presentó muestras	Página 40 y 41 de 77 de la convocatoria	

**Autorizó**

Ing. Daniel E. Flores Góngora  
Director de Estadística y Documentación Electoral

FIRMADO POR: FLORES GONGORA DANIEL EDUARDO  
AC: Autoridad Certificadora del Instituto  
Nacional Electoral  
ID: 451848  
HASH:  
4600472E9029A5E6EF90D9242E1D702AE7D4CAA  
051F526D35C9E83A4AE21706B

**LICITACIÓN PÚBLICA NACIONAL ELECTRÓNICA N° LP-INE-005/2021**  
**"ADQUISICIÓN DE LOS DE ÚTILES DE ESCRITORIO QUE SERÁN UTILIZADOS PARA EL PROCESO ELECTORAL 2020-2021"**

**PARTIDA 1. GOMA PARA BORRAR**

**EVALUACIÓN TÉCNICA**

Nombre del Licitante: DIRECCIÓN SPORT S.A. DE C.V

Fecha: 2 de marzo de 2021

No.	Descripción de os solicitado en el anexo técnico	Junta de Aclaraciones	Cumple	Razones por las que no cumple	Foja	Fundamento Legal
<b>RESULTADO DE LA REVISIÓN DE LA PROPUESTA TÉCNICA</b>						
1	Carta de garantía por vicios ocultos		Sí cumple		Página 41 de la convocatoria. Página 11 de la propuesta técnica del licitante	
<b>GOMA DE BORRAR</b>						
2	Goma para borrar: Blanca, suave	Se acepta, se puede entregar en una presentación diferente a la solicitada manteniendo las demás características solicitadas y se debe cubrir la cantidad inicial de referencia indicada en el numeral 1.4.1 de la convocatoria	Sí cumple		Página 37 de 77 de la convocatoria	
3	Borra lápiz de grafito		Sí cumple		Página 37 de 77 de la convocatoria	
4	Tamaño mediano		Sí cumple		Página 37 de 77 de la convocatoria	
5	Al borrar no maltrata el papel		Sí cumple		Página 37 de 77 de la convocatoria	
6	Al borrar no ensucia el papel		Sí cumple		Página 37 de 77 de la convocatoria	

**Autorizó**

Ing. Daniel E. Flores Góngora  
Director de Estadística y Documentación Electoral

FIRMADO POR: FLORES GONGORA DANIEL EDUARDO  
AC: Autoridad Certificadora del Instituto Nacional Electoral  
ID: 449668  
HASH:  
0450C1653C71A24DF9F7CEFC EE2305AA703BF7D  
0BC779CC5886FE7286DE516A6

**LICITACIÓN PÚBLICA NACIONAL ELECTRÓNICA N° LP-INE-005/2021**  
**"ADQUISICIÓN DE LOS DE ÚTILES DE ESCRITORIO QUE SERÁN UTILIZADOS PARA EL PROCESO ELECTORAL 2020-2021"**

**PARTIDA 2. CINTA ADHESIVA TRANSPARENTE**

**EVALUACIÓN TÉCNICA**

Nombre del Licitante: DIRECCIÓN SPORT S.A. DE C.V

Fecha: 2 de marzo de 2021

No.	Descripción	Junta de Aclaraciones	Cumple	Razones por las que no cumple	Foja	Fundamento Legal
<b>RESULTADO DE LA REVISIÓN DE LA PROPUESTA TÉCNICA</b>						
1	Carta de garantía por vicios ocultos		Sí cumple		Página 41 de la convocatoria. Página 11 de la propuesta técnica del licitante	
<b>CINTA ADHESIVA</b>						
1	Rollo de cinta adhesiva transparente		Sí cumple		Página 37 de 77 de la convocatoria	
2	Medidas de 12mm x 33 metros		Sí cumple		Página 37 de 77 de la convocatoria	

**Autorizó**

Ing. Daniel E. Flores Góngora  
Director de Estadística y Documentación Electoral

FIRMADO POR: FLORES GONGORA DANIEL EDUARDO  
AC: Autoridad Certificadora del Instituto Nacional Electoral  
ID: 449692  
HASH:  
4D7E604B2ECB4B0ADFCCDC3E2FB59CACAD02EB2  
6271C91766066ED5DC5E96967

**LICITACIÓN PÚBLICA NACIONAL ELECTRÓNICA N° LP-INE-005/2021**  
**"ADQUISICIÓN DE LOS DE ÚTILES DE ESCRITORIO QUE SERÁN UTILIZADOS PARA EL PROCESO ELECTORAL 2020-2021"**

**PARTIDA 4. COJÍN PARA SELLOS**

**EVALUACIÓN TÉCNICA**

Nombre del Licitante: **DIRECCIÓN SPORT S.A. DE C.V**

Fecha: 2 de marzo de 2021

No.	Descripción	Junta de Aclaraciones	Cumple	Razones por las que no cumple	Foja	Fundamento Legal
<b>RESULTADO DE LA REVISIÓN DE LA PROPUESTA TÉCNICA</b>						
1	Carta de garantía por vicios ocultos		Sí cumple		Página 41 de la convocatoria. Página 11 de la propuesta técnica del licitante	
<b>COJÍN PARA SELLO</b>						
2	Medidas aproximadas de 5.7 X 9 cm		Sí cumple		Página 38 de 77 de la convocatoria	
3	Material del cojín de látex o hule espuma		Sí cumple		Página 38 de 77 de la convocatoria	
4	Sin tinta		Sí cumple		Página 38 de 77 de la convocatoria	
5	Estuche de metal o plástico		Sí cumple		Página 38 de 77 de la convocatoria	

**Autorizó**

Ing. Daniel E. Flores Góngora  
 Director de Estadística y Documentación Electoral

FIRMADO POR: FLORES GONGORA DANIEL EDUARDO  
 AC: Autoridad Certificadora del Instituto Nacional Electoral  
 ID: 449671  
 HASH:  
 590DB921A50B20FC01D61BF21D77217890F8266  
 0C7C0915923D69179E15ED882

**LICITACIÓN PÚBLICA NACIONAL ELECTRÓNICA N° LP-INE-005/2021**  
"ADQUISICIÓN DE LOS DE ÚTILES DE ESCRITORIO QUE SERÁN UTILIZADOS PARA EL PROCESO ELECTORAL 2020-2021"

**PARTIDA 5. TINTA PARA SELLOS**

**EVALUACIÓN TÉCNICA**

Nombre del Licitante: DIRECCIÓN SPORT S.A. DE C.V

Fecha: 2 de marzo de 2021

No.	Descripción	Junta de Aclaraciones	Cumple	Razones por las que no cumple	Foja	Fundamento Legal
<b>RESULTADO DE LA REVISIÓN DE LA PROPUESTA TÉCNICA</b>						
1	Carta de garantía por vicios ocultos		Sí cumple		Página 41 de la convocatoria. Página 11 de la propuesta técnica del licitante	
<b>TNTA PARA SELLOS</b>						
1	Tinta para sellos de goma		Sí cumple		Página 38 de 77 de la convocatoria	
2	Frasco roll-on		Sí cumple		Página 38 de 77 de la convocatoria	
3	Color negro		Sí cumple		Página 38 de 77 de la convocatoria	
4	Contenido aproximado 60 ml.		Sí cumple		Página 38 de 77 de la convocatoria	

**Autorizó**

Ing. Daniel E. Flores Góngora  
Director de Estadística y Documentación Electoral

FIRMADO POR: FLORES GONGORA DANIEL EDUARDO  
AC: Autoridad Certificadora del Instituto Nacional Electoral  
ID: 449676  
HASH:  
F03A4BF6EF6BBDB7C2057EE75948BAB951062F6  
555F40E83BC8CD429205AE265



**LICITACIÓN PÚBLICA NACIONAL ELECTRÓNICA N° LP-INE-005/2021**  
**"ADQUISICIÓN DE LOS DE ÚTILES DE ESCRITORIO QUE SERÁN UTILIZADOS PARA EL PROCESO ELECTORAL 2020-2021"**

**PARTIDA 6. MARCADOR NEGRO**

**EVALUACIÓN TÉCNICA**

Nombre del Licitante: DIRECCIÓN SPORT S.A. DE C.V

Fecha: 2 de marzo de 2021

No.	Descripción	Junta de Aclaraciones	Cumple	Razones por las que no cumple	Foja	Fundamento Legal
<b>RESULTADO DE LA REVISIÓN DE LA PROPUESTA TÉCNICA</b>						
1	Carta de garantía por vicios ocultos		Sí cumple		Página 41 de la convocatoria. Página 11 de la propuesta técnica del licitante	
<b>MARCADOR NEGRO</b>						
2	Punto de cincel	Se acepta, se puede entregar en una presentación diferente a la solicitada manteniendo las demás características solicitadas y se debe cubrir la cantidad inicial de referencia indicada en el numeral 1.4.1 de la convocatoria.	Sí cumple		Página 38 y 39 de 77 de la convocatoria	
3	A base de agua		Sí cumple		Página 38 y 39 de 77 de la convocatoria	
4	Material de plástico		Sí cumple		Página 38 y 39 de 77 de la convocatoria	

**Autorizó**

Ing. Daniel E. Flores Góngora  
Director de Estadística y Documentación Electoral

FIRMADO POR: FLORES GONGORA DANIEL EDUARDO  
AC: Autoridad Certificadora del Instituto  
Nacional Electoral  
ID: 449677  
HASH:  
B9ED491C1166D8A6DD024BFD84FCD58B62E187A  
F29942BF7AA0F42649F061670

**LICITACIÓN PÚBLICA NACIONAL ELECTRÓNICA N° LP-INE-005/2021**  
**"ADQUISICIÓN DE LOS DE ÚTILES DE ESCRITORIO QUE SERÁN UTILIZADOS PARA EL PROCESO ELECTORAL 2020-2021"**

**PARTIDA 7. LÁPICES**

**EVALUACIÓN TÉCNICA**

Nombre del Licitante: DIRECCIÓN SPORT S.A. DE C.V

Fecha: 2 de marzo de 2021

No.	Descripción	Junta de Aclaraciones	Cumple	Razones por las que no cumple	Foja	Fundamento Legal
<b>RESULTADO DE LA REVISIÓN DE LA PROPUESTA TÉCNICA</b>						
1	Carta de garantía por vicios ocultos		Sí cumple		Página 41 de la convocatoria. Página 11 de la propuesta técnica del licitante	
<b>LÁPICES</b>						
2	Con cuerpo de madera		Sí cumple		Página 39 de 77 de la convocatoria	
3	Forma hexagonal	Se puede entregar en la presentación solicitada para cubrir la cantidad inicial de referencia indicada en el numeral 1.4.1 de la convocatoria. Se acepta, se puede cotizar un modelo diferente al hexagonal manteniendo las demás características solicitadas	Sí cumple		Página 39 de 77 de la convocatoria	
4	Porta goma		Sí cumple		Página 39 de 77 de la convocatoria	
5	Goma		Sí cumple		Página 39 de 77 de la convocatoria	

**Autorizó**

Ing. Daniel E. Flores Góngora  
Director de Estadística y Documentación Electoral

FIRMADO POR: FLORES GONGORA DANIEL EDUARDO  
AC: Autoridad Certificadora del Instituto  
Nacional Electoral  
ID: 449679  
HASH:  
7682B4322A5751CB5BE084EABFE15BB4ABD8706  
D4AF75C5C0B57E07C41B68BA8

**LICITACIÓN PÚBLICA NACIONAL ELECTRÓNICA N° LP-INE-005/2021**  
**"ADQUISICIÓN DE LOS DE ÚTILES DE ESCRITORIO QUE SERÁN UTILIZADOS PARA EL PROCESO ELECTORAL 2020-2021"**

**PARTIDA 8. BOLÍGRAFOS**  
**EVALUACIÓN TÉCNICA**

Nombre del Licitante: DIRECCIÓN SPORT S.A. DE C.V

Fecha:

2 de marzo de 2021

No.	Descripción	Junta de Aclaraciones	Cumple	Razones por las que no cumple	Foja	Fundamento Legal
<b>RESULTADO DE LA REVISIÓN DE LA PROPUESTA TÉCNICA</b>						
1	Carta de garantía por vicios ocultos		Sí cumple		Página 41 de la convocatoria. Página 11 de la propuesta técnica del licitante	
<b>BOLÍGRAFO</b>						
2	Punto mediano		Sí cumple		Página 39 de 77 de la convocatoria	
3	Con cuerpo de cristal transparente		Sí cumple		Página 39 de 77 de la convocatoria	
4	Forma hexagonal	Se acepta, se puede cotizar un modelo diferente al hexagonal manteniendo las demás características solicitadas	Sí cumple		Página 39 de 77 de la convocatoria	

**Autorizó**

Ing. Daniel E. Flores Góngora  
Director de Estadística y Documentación Electoral

FIRMADO POR: FLORES GONGORA DANIEL EDUARDO  
AC: Autoridad Certificadora del Instituto Nacional Electoral  
ID: 449683  
HASH:  
399CA32F4AAC09D1186A872BE69321154E3B6A7  
9EFF4AA183DC96E65407F26CE

**LICITACIÓN PÚBLICA NACIONAL ELECTRÓNICA N° LP-INE-005/2021**  
**"ADQUISICIÓN DE LOS DE ÚTILES DE ESCRITORIO QUE SERÁN UTILIZADOS PARA EL PROCESO ELECTORAL 2020-2021"**

**PARTIDA 12. CLIPS # 1**

**EVALUACIÓN TÉCNICA**

Nombre del Licitante: DIRECCIÓN SPORT S.A. DE C.V

Fecha: 2 de marzo de 2021

No.	Descripción	Junta de Aclaraciones	Cumple	Razones por las que no cumple	Foja	Fundamento Legal
<b>RESULTADO DE LA REVISIÓN DE LA PROPUESTA TÉCNICA</b>						
1	Carta de garantía por vicios ocultos		Sí cumple		Página 41 de la convocatoria. Página 11 de la propuesta técnica del licitante	
<b>CLIPS # 1</b>						
2	Color cromo		Sí cumple		Página 40 y 41 de 77 de la convocatoria	
3	Capacidad de agarre mínimo de 25 hojas		Sí cumple		Página 40 y 41 de 77 de la convocatoria	
4	Hecho de acero		Sí cumple		Página 40 y 41 de 77 de la convocatoria	

**Autorizó**

Ing. Daniel E. Flores Góngora  
*Director de Estadística y Documentación Electoral*

FIRMADO POR: FLORES GONGORA DANIEL EDUARDO  
AC: Autoridad Certificadora del Instituto Nacional Electoral  
ID: 449687  
HASH:  
2D6BD8328911D5A102F01CA4E63E04A331C04F9  
8232C1445D2106AD770C827AC

**LICITACIÓN PÚBLICA NACIONAL ELECTRÓNICA N° LP-INE-005/2021**  
**"ADQUISICIÓN DE LOS DE ÚTILES DE ESCRITORIO QUE SERÁN UTILIZADOS PARA EL PROCESO ELECTORAL 2020-2021"**

**PARTIDA 1. GOMA PARA BORRAR**

**EVALUACIÓN TÉCNICA**

Nombre del Licitante: **DISTRIBUIDORA GARDI, S.A. DE C.V.**

Fecha: 2 de marzo de 2021

No.	Descripción de os solicitado en el anexo técnico	Junta de Aclaraciones	Cumple	Razones por las que no cumple	Foja	Fundamento Legal
<b>RESULTADO DE LA REVISIÓN DE LA PROPUESTA TÉCNICA</b>						
1	Carta de garantía por vicios ocultos		Sí Cumple		Página 41 de la convocatoria. Folio 13 de la propuesta técnica del licitante	
<b>GOMA DE BORRAR</b>						
2	Goma para borrar: Blanca, suave	Se acepta, se puede entregar en una presentación diferente a la solicitada manteniendo las demás características solicitadas y se debe cubrir la cantidad inicial de referencia indicada en el numeral 1.4.1 de la convocatoria	Sí cumple		Página 37 de 77 de la convocatoria	
3	Borra lápiz de grafito		Sí cumple		Página 37 de 77 de la convocatoria	
4	Tamaño mediano		Sí cumple		Página 37 de 77 de la convocatoria	
5	Al borrar no maltrata el papel		Sí cumple		Página 37 de 77 de la convocatoria	
6	Al borrar no ensucia el papel		Sí cumple		Página 37 de 77 de la convocatoria	

**Autorizó**

Ing. Daniel E. Flores Góngora  
Director de Estadística y Documentación Electoral

FIRMADO POR: FLORES GONGORA DANIEL EDUARDO  
AC: Autoridad Certificadora del Instituto Nacional Electoral  
ID: 449700  
HASH:  
898EDE7771A5A673EEB15E2EFA71CB511632399  
2AF074215E892C56BB194AFF4



**LICITACIÓN PÚBLICA NACIONAL ELECTRÓNICA N° LP-INE-005/2021**  
**"ADQUISICIÓN DE LOS DE ÚTILES DE ESCRITORIO QUE SERÁN UTILIZADOS PARA EL PROCESO ELECTORAL 2020-2021"**

**PARTIDA 2. CINTA ADHESIVA TRANSPARENTE**

**EVALUACIÓN TÉCNICA**

Nombre del Licitante: **DISTRIBUIDORA GARDI, S.A. DE C.V.**

Fecha: 2 de marzo de 2021

No.	Descripción	Junta de Aclaraciones	Cumple	Razones por las que no cumple	Foja	Fundamento Legal
<b>RESULTADO DE LA REVISIÓN DE LA PROPUESTA TÉCNICA</b>						
1	Carta de garantía por vicios ocultos		Si Cumple		Página 41 de la convocatoria. Folio 13 de la propuesta técnica del licitante	
<b>CINTA ADHESIVA</b>						
1	Rollo de cinta adhesiva transparente		Sí cumple		Página 37 de 77 de la convocatoria	
2	Medidas de 12mm x 33 metros		Sí cumple		Página 37 de 77 de la convocatoria	

**Autorizó**

Ing. Daniel E. Flores Góngora  
 Director de Estadística y Documentación Electoral

FIRMADO POR: FLORES GONGORA DANIEL EDUARDO  
 AC: Autoridad Certificadora del Instituto Nacional Electoral  
 ID: 449703  
 HASH:  
 30E19598FA1D260836E726AD225CD45E97EBF7C  
 BD8A75983688385F23899D358

**LICITACIÓN PÚBLICA NACIONAL ELECTRÓNICA N° LP-INE-005/2021**  
**"ADQUISICIÓN DE LOS DE ÚTILES DE ESCRITORIO QUE SERÁN UTILIZADOS PARA EL PROCESO ELECTORAL 2020-2021"**

**PARTIDA 3. BOLSA DE PLÁSTICO TRANSPARENTE**

**EVALUACIÓN TÉCNICA**

Nombre del Licitante: **DISTRIBUIDORA GARDI, S.A. DE C.V.**

Fecha: 2 de marzo de 2021

No.	Descripción	Junta de Aclaraciones	Cumple	Razones por las que no cumple	Foja	Fundamento Legal
<b>RESULTADO DE LA REVISIÓN DE LA PROPUESTA TÉCNICA</b>						
1	Carta de garantía por vicios ocultos		Si Cumple		Página 41 de la convocatoria. Folio 13 de la propuesta técnica del licitante	
<b>BOLSA TRANSPARENTE</b>						
2	Medidas aproximadas de 60 cm de ancho x 90 cm de alto	Es correcto, se deben entregar paquetes de 100 piezas, clasificadas conforme al listado que entregará el administrador del contrato al licitante adjudicado. Aplica para todos los licitantes.	Sí cumple		Página 37 de 77 de la convocatoria	
3	Calibre 200		Sí cumple		Página 37 de 77 de la convocatoria	

**Autorizó**

Ing. Daniel E. Flores Góngora  
 Director de Estadística y Documentación Electoral

FIRMADO POR: FLORES GONGORA DANIEL EDUARDO  
AC: Autoridad Certificadora del Instituto  
Nacional Electoral  
ID: 449721  
HASH:  
D83E4A7BFDD569ECDA650C964A6ADFD4217809D  
2F54BBDCAF4B89506EFB5A102

**LICITACIÓN PÚBLICA NACIONAL ELECTRÓNICA N° LP-INE-005/2021**  
**"ADQUISICIÓN DE LOS DE ÚTILES DE ESCRITORIO QUE SERÁN UTILIZADOS PARA EL PROCESO ELECTORAL 2020-2021"**

**PARTIDA 5. TINTA PARA SELLOS**

**EVALUACIÓN TÉCNICA**

Nombre del Licitante: **DISTRIBUIDORA GARDI, S.A. DE C.V.**

Fecha: 2 de marzo de 2021

No.	Descripción	Junta de Aclaraciones	Cumple	Razones por las que no cumple	Foja	Fundamento Legal
<b>RESULTADO DE LA REVISIÓN DE LA PROPUESTA TÉCNICA</b>						
1	Carta de garantía por vicios ocultos		Sí Cumple		Página 41 de la convocatoria. Folio 13 de la propuesta técnica del licitante	
<b>TNTA PARA SELLOS</b>						
1	Tinta para sellos de goma		Sí cumple		Página 38 de 77 de la convocatoria	
2	Frasco roll-on		Sí cumple		Página 38 de 77 de la convocatoria	
3	Color negro		Sí cumple		Página 38 de 77 de la convocatoria	
4	Contenido aproximado 60 ml.		Sí cumple		Página 38 de 77 de la convocatoria	

**Autorizó**

Ing. Daniel E. Flores Góngora  
*Director de Estadística y Documentación Electoral*

FIRMADO POR: FLORES GONGORA DANIEL EDUARDO  
AC: Autoridad Certificadora del Instituto  
Nacional Electoral  
ID: 449726  
HASH:  
F7FB932959C7A3C8A13EB3BD5E37EA97ED79D57  
F691DD5A8D25452C7BD6C8EE8

**LICITACIÓN PÚBLICA NACIONAL ELECTRÓNICA N° LP-INE-005/2021**  
**"ADQUISICIÓN DE LOS DE ÚTILES DE ESCRITORIO QUE SERÁN UTILIZADOS PARA EL PROCESO ELECTORAL 2020-2021"**

**PARTIDA 8. BOLÍGRAFOS**

**EVALUACIÓN TÉCNICA**

Nombre del Licitante: **DISTRIBUIDORA GARDI, S.A. DE C.V.**

Fecha: 2 de marzo de 2021

No.	Descripción	Junta de Aclaraciones	Cumple	Razones por las que no cumple	Foja	Fundamento Legal
<b>RESULTADO DE LA REVISIÓN DE LA PROPUESTA TÉCNICA</b>						
1	Carta de garantía por vicios ocultos		Si Cumple		Página 41 de la convocatoria. Folio 13 de la propuesta técnica del licitante	
<b>BOLÍGRAFO</b>						
2	Punto mediano		Sí cumple		Página 39 de 77 de la convocatoria	
3	Con cuerpo de cristal transparente		Sí cumple		Página 39 de 77 de la convocatoria	
4	Forma hexagonal	Se acepta, se puede cotizar un modelo diferente al hexagonal manteniendo las demás características solicitadas	Sí cumple		Página 39 de 77 de la convocatoria	

**Autorizó**

Ing. Daniel E. Flores Góngora  
Director de Estadística y Documentación Electoral

FIRMADO POR: FLORES GONGORA DANIEL EDUARDO  
AC: Autoridad Certificadora del Instituto  
Nacional Electoral  
ID: 451355  
HASH:  
EB657A354429B480E1065439519B03A0E663E30  
DFD002DC0968FCF4103F48FA6



**LICITACIÓN PÚBLICA NACIONAL ELECTRÓNICA N° LP-INE-005/2021**  
**"ADQUISICIÓN DE LOS DE ÚTILES DE ESCRITORIO QUE SERÁN UTILIZADOS PARA EL PROCESO ELECTORAL 2020-2021"**

**PARTIDA 11. SACAPUNTAS**

**EVALUACIÓN TÉCNICA**

Nombre del Licitante: **DISTRIBUIDORA GARDI, S.A. DE C.V.**

Fecha: 2 de marzo de 2021

No.	Descripción	Junta de Aclaraciones	Cumple	Razones por las que no cumple	Foja	Fundamento Legal
<b>RESULTADO DE LA REVISIÓN DE LA PROPUESTA TÉCNICA</b>						
1	Carta de garantía por vicios ocultos		Si Cumple		Página 41 de la convocatoria. Folio 13 de la propuesta técnica del licitante	
<b>SACAPUNTAS</b>						
2	Con 1 orificio universal		Si cumple		Página 40 de 77 de la convocatoria	
3	Navaja de alta calidad de acero inoxidable		Si cumple		Página 40 de 77 de la convocatoria	
4	Color indistinto		Si cumple		Página 40 de 77 de la convocatoria	
5	El orificio universal se puede utilizar para lápices del número 2 y 2 1/2		Si cumple		Página 40 de 77 de la convocatoria	
6	Forma indistinta		Si cumple		Página 40 de 77 de la convocatoria	

**Autorizó**

Ing. Daniel E. Flores Góngora  
*Director de Estadística y Documentación Electoral*

FIRMADO POR: FLORES GONGORA DANIEL EDUARDO  
AC: Autoridad Certificadora del Instituto Nacional Electoral  
ID: 449738  
HASH:  
1AB305A8019478DD0403533F1E6763683C6BC0D  
2B461EE87A16AEDFE6FAF4388

**LICITACIÓN PÚBLICA NACIONAL ELECTRÓNICA N° LP-INE-005/2021**  
**"ADQUISICIÓN DE LOS DE ÚTILES DE ESCRITORIO QUE SERÁN UTILIZADOS PARA EL PROCESO ELECTORAL 2020-2021"**

**PARTIDA 1. GOMA PARA BORRAR**

**EVALUACIÓN TÉCNICA**

Nombre del Licitante: **DISTRIBUIDORES Y FABRICANTES DE ARTICULOS ESCOLARES Y DE OFICINA, S.A. DE C.V.**

Fecha: 2 de marzo de 2021

No.	Descripción de os solicitado en el anexo técnico	Junta de Aclaraciones	Cumple	Razones por las que no cumple	Foja	Fundamento Legal
<b>RESULTADO DE LA REVISIÓN DE LA PROPUESTA TÉCNICA</b>						
1	Carta de garantía por vicios ocultos		Si Cumple		Página 41 de la convocatoria. Folio16 de la propuesta técnica del licitante	
<b>GOMA DE BORRAR</b>						
2	Goma para borrar: Blanca, suave	Se acepta, se puede entregar en una presentación diferente a la solicitada manteniendo las demás características solicitadas y se debe cubrir la cantidad inicial de referencia indicada en el numeral 1.4.1 de la convocatoria	Sí cumple		Página 37 de 77 de la convocatoria	
3	Borra lápiz de grafito		Sí cumple		Página 37 de 77 de la convocatoria	
4	Tamaño mediano		Sí cumple		Página 37 de 77 de la convocatoria	
5	Al borrar no maltrata el papel		Sí cumple		Página 37 de 77 de la convocatoria	
6	Al borrar no ensucia el papel		Sí cumple		Página 37 de 77 de la convocatoria	

**Autorizó**

Ing. Daniel E. Flores Góngora  
Director de Estadística y Documentación

FIRMADO POR: FLORES GONGORA DANIEL EDUARDO  
AC: Autoridad Certificadora del Instituto  
Nacional Electoral  
ID: 449748  
HASH:  
190A673154D0F1AD96E2135E39857F8838ACD03  
18AFBBCB3DF9ED39045E80455

**LICITACIÓN PÚBLICA NACIONAL ELECTRÓNICA N° LP-INE-005/2021**  
**"ADQUISICIÓN DE LOS DE ÚTILES DE ESCRITORIO QUE SERÁN UTILIZADOS PARA EL PROCESO ELECTORAL 2020-2021"**

**PARTIDA 2. CINTA ADHESIVA TRANSPARENTE**

**EVALUACIÓN TÉCNICA**

Nombre del Licitante: **DISTRIBUIDORES Y FABRICANTES DE ARTICULOS ESCOLARES Y DE OFICINA, S.A. DE C.V.**

Fecha: 2 de marzo de 2021

No.	Descripción	Junta de Aclaraciones	Cumple	Razones por las que no cumple	Foja	Fundamento Legal
<b>RESULTADO DE LA REVISIÓN DE LA PROPUESTA TÉCNICA</b>						
1	Carta de garantía por vicios ocultos		Si Cumple		Página 41 de la convocatoria. Folio16 de la propuesta técnica del licitante	
<b>CINTA ADHESIVA</b>						
1	Rollo de cinta adhesiva transparente		Sí cumple		Página 37 de 77 de la convocatoria	
2	Medidas de 12mm x 33 metros		Sí cumple		Página 37 de 77 de la convocatoria	

**Autorizó**

Ing. Daniel E. Flores Góngora  
*Director de Estadística y Documentación Electoral*

FIRMADO POR: FLORES GONGORA DANIEL EDUARDO  
AC: Autoridad Certificadora del Instituto  
Nacional Electoral  
ID: 449768  
HASH:  
7C7E7E19F1D43D819A8834A2B038521BEC6FD2A  
53AE5A8540B15D39C886BD087

**LICITACIÓN PÚBLICA NACIONAL ELECTRÓNICA N° LP-INE-005/2021**  
**"ADQUISICIÓN DE LOS DE ÚTILES DE ESCRITORIO QUE SERÁN UTILIZADOS PARA EL PROCESO ELECTORAL 2020-2021"**

**PARTIDA 4. COJÍN PARA SELLOS**

**EVALUACIÓN TÉCNICA**

Nombre del Licitante: **DISTRIBUIDORES Y FABRICANTES DE ARTICULOS ESCOLARES Y DE OFICINA, S.A. DE C.V.**

Fecha: 2 de marzo de 2021

No.	Descripción	Junta de Aclaraciones	Cumple	Razones por las que no cumple	Foja	Fundamento Legal
<b>RESULTADO DE LA REVISIÓN DE LA PROPUESTA TÉCNICA</b>						
1	Carta de garantía por vicios ocultos		Si Cumple		Página 41 de la convocatoria. Folio16 de la propuesta técnica del licitante	
<b>COJÍN PARA SELLO</b>						
2	Medidas aproximadas de 5.7 X 9 cm		Sí cumple		Página 38 de 77 de la convocatoria	
3	Material del cojín de látex o hule espuma		Sí cumple		Página 38 de 77 de la convocatoria	
4	Sin tinta		Sí cumple		Página 38 de 77 de la convocatoria	
5	Estuche de metal o plástico		Sí cumple		Página 38 de 77 de la convocatoria	

**Autorizó**

Ing. Daniel E. Flores Góngora  
*Director de Estadística y Documentación Electoral*

FIRMADO POR: FLORES GONGORA DANIEL EDUARDO  
AC: Autoridad Certificadora del Instituto  
Nacional Electoral  
ID: 449770  
HASH:  
87AF846097FE3E5BE8D29EF402B41D2D713677C  
4BE3217A07D548D3B6EDECBC7

**LICITACIÓN PÚBLICA NACIONAL ELECTRÓNICA N° LP-INE-005/2021**  
**"ADQUISICIÓN DE LOS DE ÚTILES DE ESCRITORIO QUE SERÁN UTILIZADOS PARA EL PROCESO ELECTORAL 2020-2021"**

**PARTIDA 5. TINTA PARA SELLOS**

**EVALUACIÓN TÉCNICA**

Nombre del Licitante: **DISTRIBUIDORES Y FABRICANTES DE ARTICULOS ESCOLARES Y DE OFICINA, S.A. DE C.V.**

Fecha: 2 de marzo de 2021

No.	Descripción	Junta de Aclaraciones	Cumple	Razones por las que no cumple	Foja	Fundamento Legal
<b>RESULTADO DE LA REVISIÓN DE LA PROPUESTA TÉCNICA</b>						
1	Carta de garantía por vicios ocultos		Si Cumple		Página 41 de la convocatoria. Folio16 de la propuesta técnica del licitante	
<b>TNTA PARA SELLOS</b>						
1	Tinta para sellos de goma		Sí cumple		Página 38 de 77 de la convocatoria	
2	Frasco roll-on		Sí cumple		Página 38 de 77 de la convocatoria	
3	Color negro		Sí cumple		Página 38 de 77 de la convocatoria	
4	Contenido aproximado 60 ml.		Sí cumple		Página 38 de 77 de la convocatoria	

**Autorizó**

Ing. Daniel E. Flores Góngora  
*Director de Estadística y Documentación Electoral*

FIRMADO POR: FLORES GONGORA DANIEL EDUARDO  
AC: Autoridad Certificadora del Instituto Nacional Electoral  
ID: 451362  
HASH:  
47DD10FF68C13A8AE4BB6C75D88922F2D175AD0  
510B6F03BF2F0DAE7DB4D32F3

**LICITACIÓN PÚBLICA NACIONAL ELECTRÓNICA N° LP-INE-005/2021**  
**"ADQUISICIÓN DE LOS DE ÚTILES DE ESCRITORIO QUE SERÁN UTILIZADOS PARA EL PROCESO ELECTORAL 2020-2021"**

**PARTIDA 6. MARCADOR NEGRO**

**EVALUACIÓN TÉCNICA**

Nombre del Licitante: **DISTRIBUIDORES Y FABRICANTES DE ARTICULOS ESCOLARES Y DE OFICINA, S.A. DE C.V.**

Fecha: 2 de marzo de 2021

No.	Descripción	Junta de Aclaraciones	Cumple	Razones por las que no cumple	Foja	Fundamento Legal
<b>RESULTADO DE LA REVISIÓN DE LA PROPUESTA TÉCNICA</b>						
1	Carta de garantía por vicios ocultos		Si Cumple		Página 41 de la convocatoria. Folio16 de la propuesta técnica del licitante	
<b>MARCADOR NEGRO</b>						
2	Punto de cincel	Se acepta, se puede entregar en una presentación diferente a la solicitada manteniendo las demás características solicitadas y se debe cubrir la cantidad inicial de referencia indicada en el numeral 1.4.1 de la convocatoria.	Sí cumple		Página 38 y 39 de 77 de la convocatoria	
3	A base de agua		Sí cumple		Página 38 y 39 de 77 de la convocatoria	
4	Material de plástico		Sí cumple		Página 38 y 39 de 77 de la convocatoria	

**Autorizó**

Ing. Daniel E. Flores Góngora  
Director de Estadística y Documentación Electoral

FIRMADO POR: FLORES GONGORA DANIEL EDUARDO  
AC: Autoridad Certificadora del Instituto Nacional Electoral  
ID: 449774  
HASH:  
01C3737F39FAA15A5146853CC1ED8D8DA063A85  
A4D365B8D59A3A46818C9A59D



**LICITACIÓN PÚBLICA NACIONAL ELECTRÓNICA N° LP-INE-005/2021**  
**"ADQUISICIÓN DE LOS DE ÚTILES DE ESCRITORIO QUE SERÁN UTILIZADOS PARA EL PROCESO ELECTORAL 2020-2021"**

**PARTIDA 7. LÁPICES**

**EVALUACIÓN TÉCNICA**

Nombre del Licitante: **DISTRIBUIDORES Y FABRICANTES DE ARTICULOS ESCOLARES Y DE OFICINA, S.A. DE C.V.**

Fecha: 2 de marzo de 2021

No.	Descripción	Junta de Aclaraciones	Cumple	Razones por las que no cumple	Foja	Fundamento Legal
<b>RESULTADO DE LA REVISIÓN DE LA PROPUESTA TÉCNICA</b>						
1	Carta de garantía por vicios ocultos		Sí Cumple		Página 41 de la convocatoria. Folio16 de la propuesta técnica del licitante	
<b>LÁPICES</b>						
2	Con cuerpo de madera		Sí cumple		Página 39 de 77 de la convocatoria	
3	Forma hexagonal	Se puede entregar en la presentación solicitada para cubrir la cantidad inicial de referencia indicada en el numeral 1.4.1 de la convocatoria. Se acepta, se puede cotizar un modelo diferente al hexagonal manteniendo las demás características solicitadas	Sí cumple		Página 39 de 77 de la convocatoria	
4	Porta goma		Sí cumple		Página 39 de 77 de la convocatoria	
5	Goma		Sí cumple		Página 39 de 77 de la convocatoria	

**Autorizó**

Ing. Daniel E. Flores Góngora  
Director de Estadística y Documentación Electoral

FIRMADO POR: FLORES GONGORA DANIEL EDUARDO  
AC: Autoridad Certificadora del Instituto  
Nacional Electoral  
ID: 449777  
HASH:  
EA23BD1547F55855E9CFA79A18D2ED8ACF67473  
BF08E8728F5F97BD011101232

**LICITACIÓN PÚBLICA NACIONAL ELECTRÓNICA N° LP-INE-005/2021**  
**"ADQUISICIÓN DE LOS DE ÚTILES DE ESCRITORIO QUE SERÁN UTILIZADOS PARA EL PROCESO ELECTORAL 2020-2021"**

**PARTIDA 8. BOLÍGRAFOS**

**EVALUACIÓN TÉCNICA**

Nombre del Licitante: **DISTRIBUIDORES Y FABRICANTES DE ARTICULOS ESCOLARES Y DE OFICINA, S.A. DE C.V.**

Fecha: 2 de marzo de 2021

No.	Descripción	Junta de Aclaraciones	Cumple	Razones por las que no cumple	Foja	Fundamento Legal
<b>RESULTADO DE LA REVISIÓN DE LA PROPUESTA TÉCNICA</b>						
1	Carta de garantía por vicios ocultos		Si Cumple		Página 41 de la convocatoria. Folio16 de la propuesta técnica del licitante	
<b>BOLÍGRAFO</b>						
2	Punto mediano		Sí cumple		Página 39 de 77 de la convocatoria	
3	Con cuerpo de cristal transparente		Sí cumple		Página 39 de 77 de la convocatoria	
4	Forma hexagonal	Se acepta, se puede cotizar un modelo diferente al hexagonal manteniendo las demás características solicitadas	Sí cumple		Página 39 de 77 de la convocatoria	

**Autorizó**

Ing. Daniel E. Flores Góngora  
Director de Estadística y Documentación Electoral

FIRMADO POR: FLORES GONGORA DANIEL EDUARDO  
AC: Autoridad Certificadora del Instituto Nacional Electoral  
ID: 449781  
HASH:  
B30636709BEBB56432B35848439EE73F7381E23  
ACBA3642D4239ED3F94FE7260

**LICITACIÓN PÚBLICA NACIONAL ELECTRÓNICA N° LP-INE-005/2021**  
**"ADQUISICIÓN DE LOS DE ÚTILES DE ESCRITORIO QUE SERÁN UTILIZADOS PARA EL PROCESO ELECTORAL 2020-2021"**

**PARTIDA 9. DEDAL**

**EVALUACIÓN TÉCNICA**

Nombre del Licitante: **DISTRIBUIDORES Y FABRICANTES DE ARTICULOS ESCOLARES Y DE OFICINA, S.A. DE C.V.**

Fecha: 2 de marzo de 2021

No.	Descripción	Junta de Aclaraciones	Cumple	Razones por las que no cumple	Foja	Fundamento Legal
<b>RESULTADO DE LA REVISIÓN DE LA PROPUESTA TÉCNICA</b>						
1	Carta de garantía por vicios ocultos		Si Cumple		Página 41 de la convocatoria. Folio16 de la propuesta técnica del licitante	
<b>DEDAL</b>						
2	Antiderrapante		Sí cumple		Página 39 y 40 de 77 de la convocatoria	
3	Medidas aproximadas 19 mm de diámetro, 35 mm de altura		Sí cumple		Página 39 y 40 de 77 de la convocatoria	
4	Número 10 y/o número 12	No se acepta, conforme a lo requerido en el punto 3 del Anexo 1 Especificaciones Técnicas de la convocatoria, se requieren dedales número 10 y/o 12 que corresponde a 19mm de diámetro aproximado, con la tolerancia solicitada los dedales podrían dificultar su utilización.	Sí cumple		Página 39 y 40 de 77 de la convocatoria	

**Autorizó**

Ing. Daniel E. Flores Góngora  
*Director de Estadística y Documentación Electoral*

FIRMADO POR: FLORES GONGORA DANIEL EDUARDO  
AC: Autoridad Certificadora del Instituto Nacional Electoral  
ID: 449783  
HASH:  
04D9CB50BD36EE41913696BD2AD99F39B7F9BD8  
E3FB442B3565E64B3D27E001F

**LICITACIÓN PÚBLICA NACIONAL ELECTRÓNICA N° LP-INE-005/2021**  
**"ADQUISICIÓN DE LOS DE ÚTILES DE ESCRITORIO QUE SERÁN UTILIZADOS PARA EL PROCESO ELECTORAL 2020-2021"**

**PARTIDA 12. CLIPS # 1**

**EVALUACIÓN TÉCNICA**

Nombre del Licitante: **DISTRIBUIDORES Y FABRICANTES DE ARTICULOS ESCOLARES Y DE OFICINA, S.A. DE C.V.**

Fecha: 2 de marzo de 2021

No.	Descripción	Junta de Aclaraciones	Cumple	Razones por las que no cumple	Foja	Fundamento Legal
<b>RESULTADO DE LA REVISIÓN DE LA PROPUESTA TÉCNICA</b>						
1	Carta de garantía por vicios ocultos		Si Cumple		Página 41 de la convocatoria. Folio16 de la propuesta técnica del licitante	
<b>CLIPS # 1</b>						
2	Color cromo		Sí cumple		Página 40 y 41 de 77 de la convocatoria	
3	Capacidad de agarre mínimo de 25 hojas		Sí cumple		Página 40 y 41 de 77 de la convocatoria	
4	Hecho de acero		Sí cumple		Página 40 y 41 de 77 de la convocatoria	

**Autorizó**

Ing. Daniel E. Flores Góngora  
*Director de Estadística y Documentación Electoral*

FIRMADO POR: FLORES GONGORA DANIEL EDUARDO  
AC: Autoridad Certificadora del Instituto Nacional Electoral  
ID: 449786  
HASH:  
2C51707EB4527B8C52DCA04C8138076455B2EC3  
7F4CB4DEB38BA794758CF3CF5

**LICITACIÓN PÚBLICA NACIONAL ELECTRÓNICA N° LP-INE-005/2021**  
"ADQUISICIÓN DE LOS DE ÚTILES DE ESCRITORIO QUE SERÁN UTILIZADOS PARA EL PROCESO ELECTORAL 2020-2021"

**PARTIDA 1. GOMA PARA BORRAR**

**EVALUACIÓN TÉCNICA**

Nombre del Licitante: FORMAS EFICIENTES, S.A. DE C.V.

Fecha: 2 de marzo de 2021

No.	Descripción de os solicitado en el anexo técnico	Junta de Aclaraciones	Cumple	Razones por las que no cumple	Foja	Fundamento Legal
<b>RESULTADO DE LA REVISIÓN DE LA PROPUESTA TÉCNICA</b>						
1	Carta de garantía por vicios ocultos		Si Cumple		Página 41 de la convocatoria. Página 13 de 50 de la propuesta técnica del licitante	
<b>GOMA DE BORRAR</b>						
2	Goma para borrar: Blanca, suave	Se acepta, se puede entregar en una presentación diferente a la solicitada manteniendo las demás características solicitadas y se debe cubrir la cantidad inicial de referencia indicada en el numeral 1.4.1 de la convocatoria	Sí cumple		Página 37 de 77 de la convocatoria	
3	Borra lápiz de grafito		Sí cumple		Página 37 de 77 de la convocatoria	
4	Tamaño mediano		Sí cumple		Página 37 de 77 de la convocatoria	
5	Al borrar no maltrata el papel		Sí cumple		Página 37 de 77 de la convocatoria	
6	Al borrar no ensucia el papel		Sí cumple		Página 37 de 77 de la convocatoria	

**Autorizó**

Ing. Daniel E. Flores Góngora  
Director de Estadística y Documentación Electoral

FIRMADO POR: FLORES GONGORA DANIEL EDUARDO  
AC: Autoridad Certificadora del Instituto Nacional Electoral  
ID: 449806  
HASH:  
2466DF4B09F393015EC19891154762B56477303  
D74157E1EB27C51E941EC7207

**LICITACIÓN PÚBLICA NACIONAL ELECTRÓNICA N° LP-INE-005/2021**  
**"ADQUISICIÓN DE LOS DE ÚTILES DE ESCRITORIO QUE SERÁN UTILIZADOS PARA EL PROCESO ELECTORAL 2020-2021"**

**PARTIDA 2. CINTA ADHESIVA TRANSPARENTE**

**EVALUACIÓN TÉCNICA**

Nombre del Licitante: FORMAS EFICIENTES, S.A. DE C.V.

Fecha: 2 de marzo de 2021

No.	Descripción	Junta de Aclaraciones	Cumple	Razones por las que no cumple	Foja	Fundamento Legal
<b>RESULTADO DE LA REVISIÓN DE LA PROPUESTA TÉCNICA</b>						
1	Carta de garantía por vicios ocultos		Si Cumple		Página 41 de la convocatoria. Página 13 de 50 de la propuesta técnica del licitante	
<b>CINTA ADHESIVA</b>						
1	Rollo de cinta adhesiva transparente		Sí cumple		Página 37 de 77 de la convocatoria	
2	Medidas de 12mm x 33 metros		Sí cumple		Página 37 de 77 de la convocatoria	

**Autorizó**

Ing. Daniel E. Flores Góngora  
*Director de Estadística y Documentación Electoral*

FIRMADO POR: FLORES GONGORA DANIEL EDUARDO  
AC: Autoridad Certificadora del Instituto Nacional Electoral  
ID: 449807  
HASH:  
22D7D3C7FC99852CE220296E2CA23391AC200D4  
054D8BA34616FA3CEB6C8F360



**LICITACIÓN PÚBLICA NACIONAL ELECTRÓNICA N° LP-INE-005/2021**  
**"ADQUISICIÓN DE LOS DE ÚTILES DE ESCRITORIO QUE SERÁN UTILIZADOS PARA EL PROCESO ELECTORAL 2020-2021"**

**PARTIDA 3. BOLSA DE PLÁSTICO TRANSPARENTE**

**EVALUACIÓN TÉCNICA**

Nombre del Licitante: FORMAS EFICIENTES, S.A. DE C.V.

Fecha:

2 de marzo de 2021

No.	Descripción	Junta de Aclaraciones	Cumple	Razones por las que no cumple	Foja	Fundamento Legal
<b>RESULTADO DE LA REVISIÓN DE LA PROPUESTA TÉCNICA</b>						
1	Carta de garantía por vicios ocultos		Sí Cumple		Página 41 de la convocatoria. Página 13 de 50 de la propuesta técnica del licitante	
<b>BOLSA TRANSPARENTE</b>						
2	Medidas aproximadas de 60 cm de ancho x 90 cm de alto	Es correcto, se deben entregar paquetes de 100 piezas, clasificadas conforme al listado que entregará el administrador del contrato al licitante adjudicado. Aplica para todos los licitantes.	Sí cumple		Página 37 de 77 de la convocatoria	
3	Calibre 200		Sí cumple		Página 37 de 77 de la convocatoria	

**Autorizó**

Ing. Daniel E. Flores Góngora  
Director de Estadística y Documentación Electoral

FIRMADO POR: FLORES GONGORA DANIEL EDUARDO  
AC: Autoridad Certificadora del Instituto Nacional Electoral  
ID: 449808  
HASH:  
0D58E96848246638303AFDC96351E8D4A49551C  
194143FA8594A7E6829881920

**LICITACIÓN PÚBLICA NACIONAL ELECTRÓNICA N° LP-INE-005/2021**  
**"ADQUISICIÓN DE LOS DE ÚTILES DE ESCRITORIO QUE SERÁN UTILIZADOS PARA EL PROCESO ELECTORAL 2020-2021"**

**PARTIDA 4. COJÍN PARA SELLOS**

**EVALUACIÓN TÉCNICA**

Nombre del Licitante: FORMAS EFICIENTES, S.A. DE C.V.

Fecha: 2 de marzo de 2021

No.	Descripción	Junta de Aclaraciones	Cumple	Razones por las que no cumple	Foja	Fundamento Legal
<b>RESULTADO DE LA REVISIÓN DE LA PROPUESTA TÉCNICA</b>						
1	Carta de garantía por vicios ocultos		Si Cumple		Página 41 de la convocatoria. Página 13 de 50 de la propuesta técnica del licitante	
<b>COJÍN PARA SELLO</b>						
2	Medidas aproximadas de 5.7 X 9 cm		Sí cumple		Página 38 de 77 de la convocatoria	
3	Material del cojín de látex o hule espuma		Sí cumple		Página 38 de 77 de la convocatoria	
4	Sin tinta		Sí cumple		Página 38 de 77 de la convocatoria	
5	Estuche de metal o plástico		Sí cumple		Página 38 de 77 de la convocatoria	

**Autorizó**

Ing. Daniel E. Flores Góngora  
 Director de Estadística y Documentación Electoral

FIRMADO POR: FLORES GONGORA DANIEL EDUARDO  
 AC: Autoridad Certificadora del Instituto Nacional Electoral  
 ID: 451367  
 HASH:  
 586DDCC098C73E7C5FD364DDB6379FD168CEFAA  
 FC37A2DC21AF46F7BCD1DE7E3

**LICITACIÓN PÚBLICA NACIONAL ELECTRÓNICA N° LP-INE-005/2021**  
**"ADQUISICIÓN DE LOS DE ÚTILES DE ESCRITORIO QUE SERÁN UTILIZADOS PARA EL PROCESO ELECTORAL 2020-2021"**

**PARTIDA 5. TINTA PARA SELLOS**

**EVALUACIÓN TÉCNICA**

Nombre del Licitante: FORMAS EFICIENTES, S.A. DE C.V.

Fecha: 2 de marzo de 2021

No.	Descripción	Junta de Aclaraciones	Cumple	Razones por las que no cumple	Foja	Fundamento Legal
<b>RESULTADO DE LA REVISIÓN DE LA PROPUESTA TÉCNICA</b>						
1	Carta de garantía por vicios ocultos		Si Cumple		Página 41 de la convocatoria. Página 13 de 50 de la propuesta técnica del licitante	
<b>TNTA PARA SELLOS</b>						
1	Tinta para sellos de goma		Sí cumple		Página 38 de 77 de la convocatoria	
2	Frasco roll-on		Sí cumple		Página 38 de 77 de la convocatoria	
3	Color negro		Sí cumple		Página 38 de 77 de la convocatoria	
4	Contenido aproximado 60 ml.		Sí cumple		Página 38 de 77 de la convocatoria	

**Autorizó**

Ing. Daniel E. Flores Góngora  
Director de Estadística y Documentación Electoral

FIRMADO POR: FLORES GONGORA DANIEL EDUARDO  
AC: Autoridad Certificadora del Instituto Nacional Electoral  
ID: 451369  
HASH:  
A444A1E82323DB61D3F2BB7B38B7F4394396D11  
E70FD2747123900BF2F65EF10

**LICITACIÓN PÚBLICA NACIONAL ELECTRÓNICA N° LP-INE-005/2021**  
**"ADQUISICIÓN DE LOS DE ÚTILES DE ESCRITORIO QUE SERÁN UTILIZADOS PARA EL PROCESO ELECTORAL 2020-2021"**

**PARTIDA 6. MARCADOR NEGRO**

**EVALUACIÓN TÉCNICA**

Nombre del Licitante: FORMAS EFICIENTES, S.A. DE C.V.

Fecha: 2 de marzo de 2021

No.	Descripción	Junta de Aclaraciones	Cumple	Razones por las que no cumple	Foja	Fundamento Legal
<b>RESULTADO DE LA REVISIÓN DE LA PROPUESTA TÉCNICA</b>						
1	Carta de garantía por vicios ocultos		Si Cumple		Página 41 de la convocatoria. Página 13 de 50 de la propuesta técnica del licitante	
<b>MARCADOR NEGRO</b>						
2	Punto de cincel	Se acepta, se puede entregar en una presentación diferente a la solicitada manteniendo las demás características solicitadas y se debe cubrir la cantidad inicial de referencia indicada en el numeral 1.4.1 de la convocatoria.	Sí cumple		Página 38 y 39 de 77 de la convocatoria	
3	A base de agua		Sí cumple		Página 38 y 39 de 77 de la convocatoria	
4	Material de plástico		Sí cumple		Página 38 y 39 de 77 de la convocatoria	

**Autorizó**

Ing. Daniel E. Flores Góngora  
Director de Estadística y Documentación Electoral

FIRMADO POR: FLORES GONGORA DANIEL EDUARDO  
AC: Autoridad Certificadora del Instituto  
Nacional Electoral  
ID: 449819  
HASH:  
8910A6DBC49CA77BC71CF27499236E5135216EE  
741D3F7703DE3EBD34D7C781A

**LICITACIÓN PÚBLICA NACIONAL ELECTRÓNICA N° LP-INE-005/2021**  
**"ADQUISICIÓN DE LOS DE ÚTILES DE ESCRITORIO QUE SERÁN UTILIZADOS PARA EL PROCESO ELECTORAL 2020-2021"**

**PARTIDA 7. LÁPICES**

**EVALUACIÓN TÉCNICA**

Nombre del Licitante: FORMAS EFICIENTES, S.A. DE C.V.

Fecha:

2 de marzo de 2021

No.	Descripción	Junta de Aclaraciones	Cumple	Razones por las que no cumple	Foja	Fundamento Legal
<b>RESULTADO DE LA REVISIÓN DE LA PROPUESTA TÉCNICA</b>						
1	Carta de garantía por vicios ocultos		Si Cumple		Página 41 de la convocatoria. Página 13 de 50 de la propuesta técnica del licitante	
<b>LÁPICES</b>						
2	Con cuerpo de madera		Si cumple		Página 39 de 77 de la convocatoria	
3	Forma hexagonal	Se puede entregar en la presentación solicitada para cubrir la cantidad inicial de referencia indicada en el numeral 1.4.1 de la convocatoria. Se acepta, se puede cotizar un modelo diferente al hexagonal manteniendo las demás características solicitadas	Si cumple		Página 39 de 77 de la convocatoria	
4	Porta goma		Si cumple		Página 39 de 77 de la convocatoria	
5	Goma		Si cumple		Página 39 de 77 de la convocatoria	

**Autorizó**

Ing. Daniel E. Flores Góngora  
Director de Estadística y Documentación Electoral

FIRMADO POR: FLORES GONGORA DANIEL EDUARDO  
AC: Autoridad Certificadora del Instituto  
Nacional Electoral  
ID: 449823  
HASH:  
F7B874D45AC813233849DC5B8BD2866358C267B  
95750B06818DBA8A34A15CE1F



**LICITACIÓN PÚBLICA NACIONAL ELECTRÓNICA N° LP-INE-005/2021**  
**"ADQUISICIÓN DE LOS DE ÚTILES DE ESCRITORIO QUE SERÁN UTILIZADOS PARA EL PROCESO ELECTORAL 2020-2021"**

**PARTIDA 8. BOLÍGRAFOS**

**EVALUACIÓN TÉCNICA**

Nombre del Licitante: FORMAS EFICIENTES, S.A. DE C.V.

Fecha: 2 de marzo de 2021

No.	Descripción	Junta de Aclaraciones	Cumple	Razones por las que no cumple	Foja	Fundamento Legal
<b>RESULTADO DE LA REVISIÓN DE LA PROPUESTA TÉCNICA</b>						
1	Carta de garantía por vicios ocultos		Si Cumple		Página 41 de la convocatoria. Página 13 de 50 de la propuesta técnica del licitante	
<b>BOLÍGRAFO</b>						
2	Punto mediano		Sí cumple		Página 39 de 77 de la convocatoria	
3	Con cuerpo de cristal transparente		Sí cumple		Página 39 de 77 de la convocatoria	
4	Forma hexagonal	Se acepta, se puede cotizar un modelo diferente al hexagonal manteniendo las demás características solicitadas	Sí cumple		Página 39 de 77 de la convocatoria	

**Autorizó**

Ing. Daniel E. Flores Góngora  
Director de Estadística y Documentación Electoral

FIRMADO POR: FLORES GONGORA DANIEL EDUARDO  
AC: Autoridad Certificadora del Instituto Nacional Electoral  
ID: 449824  
HASH:  
1EBDE35EB79052267F57C1554C42D7584B59F04  
91DF91F490CC15F19FC3085A9

**LICITACIÓN PÚBLICA NACIONAL ELECTRÓNICA N° LP-INE-005/2021**  
**"ADQUISICIÓN DE LOS DE ÚTILES DE ESCRITORIO QUE SERÁN UTILIZADOS PARA EL PROCESO ELECTORAL 2020-2021"**

**PARTIDA 9. DEDAL**  
**EVALUACIÓN TÉCNICA**

Nombre del Licitante: FORMAS EFICIENTES, S.A. DE C.V.

Fecha: 2 de marzo de 2021

No.	Descripción	Junta de Aclaraciones	Cumple	Razones por las que no cumple	Foja	Fundamento Legal
<b>RESULTADO DE LA REVISIÓN DE LA PROPUESTA TÉCNICA</b>						
1	Carta de garantía por vicios ocultos		Si Cumple		Página 41 de la convocatoria. Página 13 de 50 de la propuesta técnica del licitante	
<b>DEDAL</b>						
2	Antiderrapante		Sí cumple		Página 39 y 40 de 77 de la convocatoria	
3	Medidas aproximadas 19 mm de diámetro, 35 mm de altura		Sí cumple		Página 39 y 40 de 77 de la convocatoria	
4	Número 10 y/o número 12	No se acepta, conforme a lo requerido en el punto 3 del Anexo 1 Especificaciones Técnicas de la convocatoria, se requieren dedales número 10 y/o 12 que corresponde a 19mm de diámetro aproximado, con la tolerancia solicitada los dedales podrían dificultar su utilización.	Sí cumple		Página 39 y 40 de 77 de la convocatoria	

**Autorizó**

Ing. Daniel E. Flores Góngora  
Director de Estadística y Documentación Electoral

FIRMADO POR: FLORES GONGORA DANIEL EDUARDO  
AC: Autoridad Certificadora del Instituto  
Nacional Electoral  
ID: 449827  
HASH:  
F2FEDD0B669D2AB868BF4B45DF69D76D2186639  
D968653B3CDF4F92512F297CA

**LICITACIÓN PÚBLICA NACIONAL ELECTRÓNICA N° LP-INE-005/2021**  
**"ADQUISICIÓN DE LOS DE ÚTILES DE ESCRITORIO QUE SERÁN UTILIZADOS PARA EL PROCESO ELECTORAL 2020-2021"**

**PARTIDA 10. ROLLO DE RAFIA**

**EVALUACIÓN TÉCNICA**

Nombre del Licitante: **FORMAS EFICIENTES, S.A. DE C.V.**

Fecha: 2 de marzo de 2021

No.	Descripción	Junta de Aclaraciones	Cumple	Razones por las que no cumple	Foja	Fundamento Legal
<b>RESULTADO DE LA REVISIÓN DE LA PROPUESTA TÉCNICA</b>						
1	Carta de garantía por vicios ocultos		Si Cumple		Página 41 de la convocatoria. Página 13 de 50 de la propuesta técnica del licitante	
<b>ROLLO DE RAFIA</b>						
2	Calibre 35		Sí cumple		Página 40 de 77 de la convocatoria	
3	Longitud: 300 metros aproximadamente		Sí cumple		Página 40 de 77 de la convocatoria	

**Autorizó**

Ing. Daniel E. Flores Góngora  
 Director de Estadística y Documentación Electoral

FIRMADO POR: FLORES GONGORA DANIEL EDUARDO  
 AC: Autoridad Certificadora del Instituto Nacional Electoral  
 ID: 449828  
 HASH:  
 CC6B369C654E4EC31E121B301DF383DCD339471  
 51C64979159DF13492788B5F5

**LICITACIÓN PÚBLICA NACIONAL ELECTRÓNICA N° LP-INE-005/2021**  
**"ADQUISICIÓN DE LOS DE ÚTILES DE ESCRITORIO QUE SERÁN UTILIZADOS PARA EL PROCESO ELECTORAL 2020-2021"**

**PARTIDA 11. SACAPUNTAS**  
**EVALUACIÓN TÉCNICA**

Nombre del Licitante: FORMAS EFICIENTES, S.A. DE C.V.

Fecha: 2 de marzo de 2021

No.	Descripción	Junta de Aclaraciones	Cumple	Razones por las que no cumple	Foja	Fundamento Legal
<b>RESULTADO DE LA REVISIÓN DE LA PROPUESTA TÉCNICA</b>						
1	Carta de garantía por vicios ocultos		Si Cumple		Página 41 de la convocatoria. Página 13 de 50 de la propuesta técnica del licitante	
<b>SACAPUNTAS</b>						
2	Con 1 orificio universal		Si cumple		Página 40 de 77 de la convocatoria	
3	Navaja de alta calidad de acero inoxidable		Si cumple		Página 40 de 77 de la convocatoria	
4	Color indistinto		Si cumple		Página 40 de 77 de la convocatoria	
5	El orificio universal se puede utilizar para lápices del número 2 y 2 1/2		Si cumple		Página 40 de 77 de la convocatoria	
6	Forma indistinta		Si cumple		Página 40 de 77 de la convocatoria	

**Autorizó**

Ing. Daniel E. Flores Góngora  
 Director de Estadística y Documentación Electoral

FIRMADO POR: FLORES GONGORA DANIEL EDUARDO  
 AC: Autoridad Certificadora del Instituto Nacional Electoral  
 ID: 449830  
 HASH:  
 A136152FFEB08A5BACC32B1B27E36B742BA0629  
 BE73FC04603E7A31DF1287709

**LICITACIÓN PÚBLICA NACIONAL ELECTRÓNICA N° LP-INE-005/2021**  
**"ADQUISICIÓN DE LOS DE ÚTILES DE ESCRITORIO QUE SERÁN UTILIZADOS PARA EL PROCESO ELECTORAL 2020-2021"**

**PARTIDA 12. CLIPS # 1**

**EVALUACIÓN TÉCNICA**

Nombre del Licitante: FORMAS EFICIENTES, S.A. DE C.V.

Fecha: 2 de marzo de 2021

No.	Descripción	Junta de Aclaraciones	Cumple	Razones por las que no cumple	Foja	Fundamento Legal
<b>RESULTADO DE LA REVISIÓN DE LA PROPUESTA TÉCNICA</b>						
1	Carta de garantía por vicios ocultos		Si Cumple		Página 41 de la convocatoria. Página 13 de 50 de la propuesta técnica del licitante	
<b>CLIPS # 1</b>						
2	Color cromo		Si cumple		Página 40 y 41 de 77 de la convocatoria	
3	Capacidad de agarre mínimo de 25 hojas		Si cumple		Página 40 y 41 de 77 de la convocatoria	
4	Hecho de acero		Si cumple		Página 40 y 41 de 77 de la convocatoria	

**Autorizó**

Ing. Daniel E. Flores Góngora  
Director de Estadística y Documentación Electoral

FIRMADO POR: FLORES GONGORA DANIEL EDUARDO  
AC: Autoridad Certificadora del Instituto Nacional Electoral  
ID: 449832  
HASH:  
8E66C7AEC65656FAFEE5E3B110EDE44F180E47F  
814ABA7629F06C4AF7CDBB0BD

**LICITACIÓN PÚBLICA NACIONAL ELECTRÓNICA N° LP-INE-005/2021**  
**"ADQUISICIÓN DE LOS DE ÚTILES DE ESCRITORIO QUE SERÁN UTILIZADOS PARA EL PROCESO ELECTORAL 2020-2021"**

**PARTIDA 1. GOMA PARA BORRAR**

**EVALUACIÓN TÉCNICA**

Nombre del Licitante: **GASTELUM IX, S.A. DE C.V.**

Fecha: 2 de marzo de 2021

No.	Descripción de os solicitado en el anexo técnico	Junta de Aclaraciones	Cumple	Razones por las que no cumple	Foja	Fundamento Legal
<b>RESULTADO DE LA REVISIÓN DE LA PROPUESTA TÉCNICA</b>						
1	Carta de garantía por vicios ocultos		Si Cumple		Página 41 de la convocatoria. Página 18 de la propuesta técnica del licitante	
<b>GOMA DE BORRAR</b>						
2	Goma para borrar: Blanca, suave	Se acepta, se puede entregar en una presentación diferente a la solicitada manteniendo las demás características solicitadas y se debe cubrir la cantidad inicial de referencia indicada en el numeral 1.4.1 de la convocatoria	Sí cumple		Página 37 de 77 de la convocatoria	
3	Borra lápiz de grafito		Sí cumple		Página 37 de 77 de la convocatoria	
4	Tamaño mediano		Sí cumple		Página 37 de 77 de la convocatoria	
5	Al borrar no maltrata el papel		Sí cumple		Página 37 de 77 de la convocatoria	
6	Al borrar no ensucia el papel		Sí cumple		Página 37 de 77 de la convocatoria	

**Autorizó**

Ing. Daniel E. Flores Góngora  
Director de Estadística y Documentación Electoral

FIRMADO POR: FLORES GONGORA DANIEL EDUARDO  
AC: Autoridad Certificadora del Instituto Nacional Electoral  
ID: 449850  
HASH:  
C95EA434E8AD12A28A9FB8B726796C7CDEF22F8  
769E75DDED81D24E927DCEE6D



**LICITACIÓN PÚBLICA NACIONAL ELECTRÓNICA N° LP-INE-005/2021**  
**"ADQUISICIÓN DE LOS DE ÚTILES DE ESCRITORIO QUE SERÁN UTILIZADOS PARA EL PROCESO ELECTORAL 2020-2021"**

**PARTIDA 2. CINTA ADHESIVA TRANSPARENTE**

**EVALUACIÓN TÉCNICA**

Nombre del Licitante: **GASTELUM IX, S.A. DE C.V.**

Fecha: 2 de marzo de 2021

No.	Descripción	Junta de Aclaraciones	Cumple	Razones por las que no cumple	Foja	Fundamento Legal
<b>RESULTADO DE LA REVISIÓN DE LA PROPUESTA TÉCNICA</b>						
1	Carta de garantía por vicios ocultos		Si Cumple		Página 41 de la convocatoria. Página 18 de la propuesta técnica del licitante	
<b>CINTA ADHESIVA</b>						
1	Rollo de cinta adhesiva transparente		Sí cumple		Página 37 de 77 de la convocatoria	
2	Medidas de 12mm x 33 metros		Sí cumple		Página 37 de 77 de la convocatoria	

**Autorizó**

Ing. Daniel E. Flores Góngora  
*Director de Estadística y Documentación Electoral*

FIRMADO POR: FLORES GONGORA DANIEL EDUARDO  
AC: Autoridad Certificadora del Instituto Nacional Electoral  
ID: 449854  
HASH:  
7DBCBBF3C8595A9A31B1BB39D16745F873A504C  
8EE8BFFBA01CECEBC9E9A16C8

**LICITACIÓN PÚBLICA NACIONAL ELECTRÓNICA N° LP-INE-005/2021**  
**"ADQUISICIÓN DE LOS DE ÚTILES DE ESCRITORIO QUE SERÁN UTILIZADOS PARA EL PROCESO ELECTORAL 2020-2021"**

**PARTIDA 3. BOLSA DE PLÁSTICO TRANSPARENTE**

**EVALUACIÓN TÉCNICA**

Nombre del Licitante: **GASTELUM IX, S.A. DE C.V.**

Fecha: 2 de marzo de 2021

No.	Descripción	Junta de Aclaraciones	Cumple	Razones por las que no cumple	Foja	Fundamento Legal
<b>RESULTADO DE LA REVISIÓN DE LA PROPUESTA TÉCNICA</b>						
1	Carta de garantía por vicios ocultos		Si Cumple		Página 41 de la convocatoria. Página 18 de la propuesta técnica del licitante	
<b>BOLSA TRANSPARENTE</b>						
2	Medidas aproximadas de 60 cm de ancho x 90 cm de alto	Es correcto, se deben entregar paquetes de 100 piezas, clasificadas conforme al listado que entregará el administrador del contrato al licitante adjudicado. Aplica para todos los licitantes.	Sí cumple		Página 37 de 77 de la convocatoria	
3	Calibre 200		Sí cumple		Página 37 de 77 de la convocatoria	

**Autorizó**

Ing. Daniel E. Flores Góngora  
Director de Estadística y Documentación Electoral

FIRMADO POR: FLORES GONGORA DANIEL EDUARDO  
AC: Autoridad Certificadora del Instituto Nacional Electoral  
ID: 449857  
HASH:  
A2F2F3AA9BEDF2B444C6CE065384E6A9966EB9C  
49E3090E8199580FA2AF8E758

**LICITACIÓN PÚBLICA NACIONAL ELECTRÓNICA N° LP-INE-005/2021**  
**"ADQUISICIÓN DE LOS DE ÚTILES DE ESCRITORIO QUE SERÁN UTILIZADOS PARA EL PROCESO ELECTORAL 2020-2021"**

**PARTIDA 4. COJÍN PARA SELLOS**

**EVALUACIÓN TÉCNICA**

Nombre del Licitante: **GASTELUM IX, S.A. DE C.V.**

Fecha: 2 de marzo de 2021

No.	Descripción	Junta de Aclaraciones	Cumple	Razones por las que no cumple	Foja	Fundamento Legal
<b>RESULTADO DE LA REVISIÓN DE LA PROPUESTA TÉCNICA</b>						
1	Carta de garantía por vicios ocultos		Si Cumple		Página 41 de la convocatoria. Página 18 de la propuesta técnica del licitante	
<b>COJÍN PARA SELLO</b>						
2	Medidas aproximadas de 5.7 X 9 cm		Sí cumple		Página 38 de 77 de la convocatoria	
3	Material del cojín de látex o hule espuma		Sí cumple		Página 38 de 77 de la convocatoria	
4	Sin tinta		Sí cumple		Página 38 de 77 de la convocatoria	
5	Estuche de metal o plástico		Sí cumple		Página 38 de 77 de la convocatoria	

**Autorizó**

Ing. Daniel E. Flores Góngora  
 Director de Estadística y Documentación Electoral

FIRMADO POR: FLORES GONGORA DANIEL EDUARDO  
 AC: Autoridad Certificadora del Instituto Nacional Electoral  
 ID: 449858  
 HASH:  
 43A478A8E71C820A33361B7FB5FC548880BDD6E  
 3D265240926F848CF6B259AE3

**LICITACIÓN PÚBLICA NACIONAL ELECTRÓNICA N° LP-INE-005/2021**  
**"ADQUISICIÓN DE LOS DE ÚTILES DE ESCRITORIO QUE SERÁN UTILIZADOS PARA EL PROCESO ELECTORAL 2020-2021"**

**PARTIDA 5. TINTA PARA SELLOS**

**EVALUACIÓN TÉCNICA**

Nombre del Licitante: **GASTELUM IX, S.A. DE C.V.**

Fecha: 2 de marzo de 2021

No.	Descripción	Junta de Aclaraciones	Cumple	Razones por las que no cumple	Foja	Fundamento Legal
<b>RESULTADO DE LA REVISIÓN DE LA PROPUESTA TÉCNICA</b>						
1	Carta de garantía por vicios ocultos		Si Cumple		Página 41 de la convocatoria. Página 18 de la propuesta técnica del licitante	
<b>TNTA PARA SELLOS</b>						
1	Tinta para sellos de goma		Sí cumple		Página 38 de 77 de la convocatoria	
2	Frasco roll-on		Sí cumple		Página 38 de 77 de la convocatoria	
3	Color negro		Sí cumple		Página 38 de 77 de la convocatoria	
4	Contenido aproximado 60 ml.		Sí cumple		Página 38 de 77 de la convocatoria	

**Autorizó**

Ing. Daniel E. Flores Góngora  
Director de Estadística y Documentación Electoral

FIRMADO POR: FLORES GONGORA DANIEL EDUARDO  
AC: Autoridad Certificadora del Instituto Nacional Electoral  
ID: 449860  
HASH:  
0FA7BD702B81523BF6B0642BE2D49ED7979FAD8  
78907F0DA783D16ABB7E48738

**LICITACIÓN PÚBLICA NACIONAL ELECTRÓNICA N° LP-INE-005/2021**  
**"ADQUISICIÓN DE LOS DE ÚTILES DE ESCRITORIO QUE SERÁN UTILIZADOS PARA EL PROCESO ELECTORAL 2020-2021"**

**PARTIDA 6. MARCADOR NEGRO**

**EVALUACIÓN TÉCNICA**

Nombre del Licitante: **GASTELUM IX, S.A. DE C.V.**

Fecha: 2 de marzo de 2021

No.	Descripción	Junta de Aclaraciones	Cumple	Razones por las que no cumple	Foja	Fundamento Legal
<b>RESULTADO DE LA REVISIÓN DE LA PROPUESTA TÉCNICA</b>						
1	Carta de garantía por vicios ocultos		Sí Cumple		Página 41 de la convocatoria. Página 18 de la propuesta técnica del licitante	
<b>MARCADOR NEGRO</b>						
2	Punto de cincel	Se acepta, se puede entregar en una presentación diferente a la solicitada manteniendo las demás características solicitadas y se debe cubrir la cantidad inicial de referencia indicada en el numeral 1.4.1 de la convocatoria.	Sí cumple		Página 38 y 39 de 77 de la convocatoria	
3	A base de agua		Sí cumple		Página 38 y 39 de 77 de la convocatoria	
4	Material de plástico		Sí cumple		Página 38 y 39 de 77 de la convocatoria	

**Autorizó**

Ing. Daniel E. Flores Góngora  
Director de Estadística y Documentación Electoral

FIRMADO POR: FLORES GONGORA DANIEL EDUARDO  
AC: Autoridad Certificadora del Instituto  
Nacional Electoral  
ID: 449861  
HASH:  
A6136475CE24BA2BCBD96FFA3F2BD9D578C706D  
BB8F42379E23739F384E44954

**LICITACIÓN PÚBLICA NACIONAL ELECTRÓNICA N° LP-INE-005/2021**  
**"ADQUISICIÓN DE LOS DE ÚTILES DE ESCRITORIO QUE SERÁN UTILIZADOS PARA EL PROCESO ELECTORAL 2020-2021"**

**PARTIDA 7. LÁPICES**

**EVALUACIÓN TÉCNICA**

Nombre del Licitante: **GASTELUM IX, S.A. DE C.V.**

Fecha:

2 de marzo de 2021

No.	Descripción	Junta de Aclaraciones	Cumple	Razones por las que no cumple	Foja	Fundamento Legal
<b>RESULTADO DE LA REVISIÓN DE LA PROPUESTA TÉCNICA</b>						
1	Carta de garantía por vicios ocultos		Si Cumple		Página 41 de la convocatoria. Página 18 de la propuesta técnica del licitante	
<b>LÁPICES</b>						
2	Con cuerpo de madera		Sí cumple		Página 39 de 77 de la convocatoria	
3	Forma hexagonal	Se puede entregar en la presentación solicitada para cubrir la cantidad inicial de referencia indicada en el numeral 1.4.1 de la convocatoria. Se acepta, se puede cotizar un modelo diferente al hexagonal manteniendo las demás características solicitadas	Sí cumple		Página 39 de 77 de la convocatoria	
4	Porta goma		Sí cumple		Página 39 de 77 de la convocatoria	
5	Goma		Sí cumple		Página 39 de 77 de la convocatoria	

**Autorizó**

Ing. Daniel E. Flores Góngora  
Director de Estadística y Documentación Electoral



FIRMADO POR: FLORES GONGORA DANIEL EDUARDO  
AC: Autoridad Certificadora del Instituto  
Nacional Electoral  
ID: 449863  
HASH:  
69DAC98779F7C95F5D6C5DB59ED1634BD40416D  
882AA2ABFDE8E6562ABBCAF17

**LICITACIÓN PÚBLICA NACIONAL ELECTRÓNICA N° LP-INE-005/2021**  
"ADQUISICIÓN DE LOS DE ÚTILES DE ESCRITORIO QUE SERÁN UTILIZADOS PARA EL PROCESO ELECTORAL 2020-2021"

**PARTIDA 8. BOLÍGRAFOS**

**EVALUACIÓN TÉCNICA**

Nombre del Licitante: **GASTELUM IX, S.A. DE C.V.**

Fecha: 2 de marzo de 2021

No.	Descripción	Junta de Aclaraciones	Cumple	Razones por las que no cumple	Foja	Fundamento Legal
<b>RESULTADO DE LA REVISIÓN DE LA PROPUESTA TÉCNICA</b>						
1	Carta de garantía por vicios ocultos		Si Cumple		Página 41 de la convocatoria. Página 18 de la propuesta técnica del licitante	
<b>BOLÍGRAFO</b>						
2	Punto mediano		Sí cumple		Página 39 de 77 de la convocatoria	
3	Con cuerpo de cristal transparente		Sí cumple		Página 39 de 77 de la convocatoria	
4	Forma hexagonal	Se acepta, se puede cotizar un modelo diferente al hexagonal manteniendo las demás características solicitadas	Sí cumple		Página 39 de 77 de la convocatoria	

**Autorizó**

Ing. Daniel E. Flores Góngora  
Director de Estadística y Documentación Electoral

FIRMADO POR: FLORES GONGORA DANIEL EDUARDO  
AC: Autoridad Certificadora del Instituto Nacional Electoral  
ID: 449864  
HASH:  
2FA962D795A924A03C91C596886679846F983B0  
3BDC0EF202828971580149BD4

**LICITACIÓN PÚBLICA NACIONAL ELECTRÓNICA N° LP-INE-005/2021**  
**"ADQUISICIÓN DE LOS DE ÚTILES DE ESCRITORIO QUE SERÁN UTILIZADOS PARA EL PROCESO ELECTORAL 2020-2021"**

**PARTIDA 9. DEDAL**

**EVALUACIÓN TÉCNICA**

Nombre del Licitante: **GASTELUM IX, S.A. DE C.V.**

Fecha: 2 de marzo de 2021

No.	Descripción	Junta de Aclaraciones	Cumple	Razones por las que no cumple	Foja	Fundamento Legal
<b>RESULTADO DE LA REVISIÓN DE LA PROPUESTA TÉCNICA</b>						
1	Carta de garantía por vicios ocultos		Sí Cumple		Página 41 de la convocatoria. Página 18 de la propuesta técnica del licitante	
<b>DEDAL</b>						
2	Antiderrapante		Sí cumple		Página 39 y 40 de 77 de la convocatoria	
3	Medidas aproximadas 19 mm de diámetro, 35 mm de altura		Sí cumple		Página 39 y 40 de 77 de la convocatoria	
4	Número 10 y/o número 12	No se acepta, conforme a lo requerido en el punto 3 del Anexo 1 Especificaciones Técnicas de la convocatoria, se requieren dedales número 10 y/o 12 que corresponde a 19mm de diámetro aproximado, con la tolerancia solicitada los dedales podrían dificultar su utilización.	Sí cumple		Página 39 y 40 de 77 de la convocatoria	

**Autorizó**

Ing. Daniel E. Flores Góngora  
Director de Estadística y Documentación Electoral

FIRMADO POR: FLORES GONGORA DANIEL EDUARDO  
AC: Autoridad Certificadora del Instituto Nacional Electoral  
ID: 449865  
HASH:  
A24E16E3C83D3BA8751D3CBD762CCA8A78DAAE3  
58E099B34A9E85B2686DDEB74

**LICITACIÓN PÚBLICA NACIONAL ELECTRÓNICA N° LP-INE-005/2021**  
**"ADQUISICIÓN DE LOS DE ÚTILES DE ESCRITORIO QUE SERÁN UTILIZADOS PARA EL PROCESO ELECTORAL 2020-2021"**

**PARTIDA 10. ROLLO DE RAFIA**

**EVALUACIÓN TÉCNICA**

Nombre del Licitante: **GASTELUM IX, S.A. DE C.V.**

Fecha: 2 de marzo de 2021

No.	Descripción	Junta de Aclaraciones	Cumple	Razones por las que no cumple	Foja	Fundamento Legal
<b>RESULTADO DE LA REVISIÓN DE LA PROPUESTA TÉCNICA</b>						
1	Carta de garantía por vicios ocultos		Si Cumple		Página 41 de la convocatoria. Página 18 de la propuesta técnica del licitante	
<b>ROLLO DE RAFIA</b>						
2	Calibre 35		Sí cumple		Página 40 de 77 de la convocatoria	
3	Longitud: 300 metros aproximadamente		Sí cumple		Página 40 de 77 de la convocatoria	

**Autorizó**

Ing. Daniel E. Flores Góngora  
*Director de Estadística y Documentación Electoral*

FIRMADO POR: FLORES GONGORA DANIEL EDUARDO  
AC: Autoridad Certificadora del Instituto Nacional Electoral  
ID: 449866  
HASH:  
E631AB1263A49A05BFE31BCF54F7DB92608AC9D  
D2D95E19E7EC6AA8952D48F4C

**LICITACIÓN PÚBLICA NACIONAL ELECTRÓNICA N° LP-INE-005/2021**  
**"ADQUISICIÓN DE LOS DE ÚTILES DE ESCRITORIO QUE SERÁN UTILIZADOS PARA EL PROCESO ELECTORAL 2020-2021"**

**PARTIDA 11. SACAPUNTAS**

**EVALUACIÓN TÉCNICA**

Nombre del Licitante: **GASTELUM IX, S.A. DE C.V.**

Fecha: 2 de marzo de 2021

No.	Descripción	Junta de Aclaraciones	Cumple	Razones por las que no cumple	Foja	Fundamento Legal
<b>RESULTADO DE LA REVISIÓN DE LA PROPUESTA TÉCNICA</b>						
1	Carta de garantía por vicios ocultos		Si Cumple		Página 41 de la convocatoria. Página 18 de la propuesta técnica del licitante	
<b>SACAPUNTAS</b>						
2	Con 1 orificio universal		Si cumple		Página 40 de 77 de la convocatoria	
3	Navaja de alta calidad de acero inoxidable		Si cumple		Página 40 de 77 de la convocatoria	
4	Color indistinto		Si cumple		Página 40 de 77 de la convocatoria	
5	El orificio universal se puede utilizar para lápices del número 2 y 2 1/2		Si cumple		Página 40 de 77 de la convocatoria	
6	Forma indistinta		Si cumple		Página 40 de 77 de la convocatoria	

**Autorizó**

Ing. Daniel E. Flores Góngora  
*Director de Estadística y Documentación Electoral*

FIRMADO POR: FLORES GONGORA DANIEL EDUARDO  
AC: Autoridad Certificadora del Instituto Nacional Electoral  
ID: 449867  
HASH:  
0123C8E3F46F0FCF031EF6DB399DA18A41AEF63  
93F622CC46D3B8E4D25CAAC94

**LICITACIÓN PÚBLICA NACIONAL ELECTRÓNICA N° LP-INE-005/2021**  
**"ADQUISICIÓN DE LOS DE ÚTILES DE ESCRITORIO QUE SERÁN UTILIZADOS PARA EL PROCESO ELECTORAL 2020-2021"**

**PARTIDA 12. CLIPS # 1**

**EVALUACIÓN TÉCNICA**

Nombre del Licitante: **GASTELUM IX, S.A. DE C.V.**

Fecha: 2 de marzo de 2021

No.	Descripción	Junta de Aclaraciones	Cumple	Razones por las que no cumple	Foja	Fundamento Legal
<b>RESULTADO DE LA REVISIÓN DE LA PROPUESTA TÉCNICA</b>						
1	Carta de garantía por vicios ocultos		Si Cumple		Página 41 de la convocatoria. Página 18 de la propuesta técnica del licitante	
<b>CLIPS # 1</b>						
2	Color cromo		Sí cumple		Página 40 y 41 de 77 de la convocatoria	
3	Capacidad de agarre mínimo de 25 hojas		Sí cumple		Página 40 y 41 de 77 de la convocatoria	
4	Hecho de acero		Sí cumple		Página 40 y 41 de 77 de la convocatoria	

**Autorizó**

Ing. Daniel E. Flores Góngora  
*Director de Estadística y Documentación Electoral*

FIRMADO POR: FLORES GONGORA DANIEL EDUARDO  
AC: Autoridad Certificadora del Instituto Nacional Electoral  
ID: 449869  
HASH:  
82686855D1D41A0F89B121DF74372AF8120E3E1  
28BA1BFD99E2F76E46067A075

**LICITACIÓN PÚBLICA NACIONAL ELECTRÓNICA N° LP-INE-005/2021**  
**"ADQUISICIÓN DE LOS DE ÚTILES DE ESCRITORIO QUE SERÁN UTILIZADOS PARA EL PROCESO ELECTORAL 2020-2021"**

**PARTIDA 1. GOMA PARA BORRAR**

**EVALUACIÓN TÉCNICA**

Nombre del Licitante: GRUPO CALMANANI DEL VALLE, S.A. de C.V.

Fecha: 2 de marzo de 2021

No.	Descripción de los solicitados en el anexo técnico	Junta de Aclaraciones	Cumple	Razones por las que no cumple	Foja	Fundamento Legal
<b>RESULTADO DE LA REVISIÓN DE LA PROPUESTA TÉCNICA</b>						
1	Carta de garantía por vicios ocultos		No Cumple		Página 41 de la convocatoria.	Las proposiciones deberán realizarse en estricto apego a las necesidades planteadas por el INSTITUTO en la presente Convocatoria, sus anexos y las modificaciones que se deriven de la Junta de aclaraciones que se celebre, de acuerdo a lo establecido en el numeral 2, segundo párrafo de la Convocatoria de la Licitación Pública Nacional Electrónica No. LP-INE-005/2021.  <i>Incumplimiento a la documentación requerida en el anexo técnico.</i>
<b>GOMA DE BORRAR</b>						
2	Goma para borrar: Blanca, suave	Se acepta, se puede entregar en una presentación diferente a la solicitada manteniendo las demás características solicitadas y se debe cubrir la cantidad inicial de referencia indicada en el numeral 1.4.1 de la convocatoria	Sí cumple		Página 37 de 77 de la convocatoria	
3	Borra lápiz de grafito		Sí cumple		Página 37 de 77 de la convocatoria	
4	Tamaño mediano		Sí cumple		Página 37 de 77 de la convocatoria	
5	Al borrar no maltrata el papel		Sí cumple		Página 37 de 77 de la convocatoria	
6	Al borrar no ensucia el papel		Sí cumple		Página 37 de 77 de la convocatoria	

**Autorizó**

Ing. Daniel E. Flores Góngora  
Director de Estadística y Documentación Electoral

FIRMADO POR: FLORES GONGORA DANIEL EDUARDO  
AC: Autoridad Certificadora del Instituto Nacional Electoral  
ID: 449874  
HASH:  
9E6E429DA668B261E8F45A3355EA3E44891ABE8  
0B8BEDAEC6BFE26004FFC954F

**LICITACIÓN PÚBLICA NACIONAL ELECTRÓNICA N° LP-INE-005/2021**  
**"ADQUISICIÓN DE LOS DE ÚTILES DE ESCRITORIO QUE SERÁN UTILIZADOS PARA EL PROCESO ELECTORAL 2020-2021"**

**PARTIDA 4. COJÍN PARA SELLOS**

**EVALUACIÓN TÉCNICA**

Nombre del Licitante: **GRUPO CALMANANI DEL VALLE, S.A. de C.V.**

Fecha: 2 de marzo de 2021

No.	Descripción	Junta de Aclaraciones	Cumple	Razones por las que no cumple	Foja	Fundamento Legal
<b>RESULTADO DE LA REVISIÓN DE LA PROPUESTA TÉCNICA</b>						
1	Carta de garantía por vicios ocultos		No Cumple		Página 41 de la convocatoria.	Las proposiciones deberán realizarse en estricto apego a las necesidades planteadas por el INSTITUTO en la presente Convocatoria, sus anexos y las modificaciones que se deriven de la Junta de aclaraciones que se celebre, de acuerdo a lo establecido en el numeral 2, segundo párrafo de la Convocatoria de la Licitación Pública Nacional Electrónica No. LP-INE-005/2021.  <i>Incumplimiento a la documentación requerida en el anexo técnico.</i>
<b>COJÍN PARA SELLO</b>						
2	Medidas aproximadas de 5.7 X 9 cm		Sí cumple		Página 38 de 77 de la convocatoria	
3	Material del cojín de látex o hule espuma		Sí cumple		Página 38 de 77 de la convocatoria	
4	Sin tinta		Sí cumple		Página 38 de 77 de la convocatoria	
5	Estuche de metal o plástico		Sí cumple		Página 38 de 77 de la convocatoria	

**Autorizó**

Ing. Daniel E. Flores Góngora  
Director de Estadística y Documentación Electoral



FIRMADO POR: FLORES GONGORA DANIEL EDUARDO  
AC: Autoridad Certificadora del Instituto  
Nacional Electoral  
ID: 449875  
HASH:  
D4FE53AA949B2F7FE08C79D1E168C498FF3EB37  
4F71450302E3FD34FE8390EC4

**LICITACIÓN PÚBLICA NACIONAL ELECTRÓNICA N° LP-INE-005/2021**  
**"ADQUISICIÓN DE LOS DE ÚTILES DE ESCRITORIO QUE SERÁN UTILIZADOS PARA EL PROCESO ELECTORAL 2020-2021"**

**PARTIDA 5. TINTA PARA SELLOS**

**EVALUACIÓN TÉCNICA**

Nombre del Licitante: **GRUPO CALMANANI DEL VALLE, S.A. de C.V.**

Fecha: 2 de marzo de 2021

No.	Descripción	Junta de Aclaraciones	Cumple	Razones por las que no cumple	Foja	Fundamento Legal
<b>RESULTADO DE LA REVISIÓN DE LA PROPUESTA TÉCNICA</b>						
1	Carta de garantía por vicios ocultos		No Cumple		Página 41 de la convocatoria.	Las proposiciones deberán realizarse en estricto apego a las necesidades planteadas por el INSTITUTO en la presente Convocatoria, sus anexos y las modificaciones que se deriven de la Junta de aclaraciones que se celebre, de acuerdo a lo establecido en el numeral 2, segundo párrafo de la Convocatoria de la Licitación Pública Nacional Electrónica No. LP-INE-005/2021.  <i>Incumplimiento a la documentación requerida en el anexo técnico.</i>
<b>TNTA PARA SELLOS</b>						
1	Tinta para sellos de goma		Sí cumple		Página 38 de 77 de la convocatoria	
2	Frasco roll-on		Sí cumple		Página 38 de 77 de la convocatoria	
3	Color negro		Sí cumple		Página 38 de 77 de la convocatoria	
4	Contenido aproximado 60 ml.		Sí cumple		Página 38 de 77 de la convocatoria	

**Autorizó**

Ing. Daniel E. Flores Góngora  
Director de Estadística y Documentación Electoral

FIRMADO POR: FLORES GONGORA DANIEL EDUARDO  
AC: Autoridad Certificadora del Instituto  
Nacional Electoral  
ID: 449876  
HASH:  
696369FABC5B769AE757FAE0C2E28F914284889  
EE9CFEF02BFAFF2C3C472A308

**LICITACIÓN PÚBLICA NACIONAL ELECTRÓNICA N° LP-INE-005/2021**  
**"ADQUISICIÓN DE LOS DE ÚTILES DE ESCRITORIO QUE SERÁN UTILIZADOS PARA EL PROCESO ELECTORAL 2020-2021"**

**PARTIDA 6. MARCADOR NEGRO**

**EVALUACIÓN TÉCNICA**

Nombre del Licitante: GRUPO CALMANANI DEL VALLE, S.A. de C.V.

Fecha: 2 de marzo de 2021

No.	Descripción	Junta de Aclaraciones	Cumple	Razones por las que no cumple	Foja	Fundamento Legal
<b>RESULTADO DE LA REVISIÓN DE LA PROPUESTA TÉCNICA</b>						
1	Carta de garantía por vicios ocultos		No Cumple		Página 41 de la convocatoria.	Las proposiciones deberán realizarse en estricto apego a las necesidades planteadas por el INSTITUTO en la presente Convocatoria, sus anexos y las modificaciones que se deriven de la Junta de aclaraciones que se celebre, de acuerdo a lo establecido en el numeral 2, segundo párrafo de la Convocatoria de la Licitación Pública Nacional Electrónica No. LP-INE-005/2021.  <i>Incumplimiento a la documentación requerida en el anexo técnico.</i>
<b>MARCADOR NEGRO</b>						
2	Punto de cincel	Se acepta, se puede entregar en una presentación diferente a la solicitada manteniendo las demás características solicitadas y se debe cubrir la cantidad inicial de referencia indicada en el numeral 1.4.1 de la convocatoria.	Sí cumple		Página 38 y 39 de 77 de la convocatoria	
3	A base de agua		Sí cumple		Página 38 y 39 de 77 de la convocatoria	
4	Material de plástico		Sí cumple		Página 38 y 39 de 77 de la convocatoria	

**Autorizó**

Ing. Daniel E. Flores Góngora  
Director de Estadística y Documentación Electoral

FIRMADO POR: FLORES GONGORA DANIEL EDUARDO  
AC: Autoridad Certificadora del Instituto  
Nacional Electoral  
ID: 449877  
HASH:  
CBABC566FDBD922528FDFA49AAC722528688CE6  
969428F6EDA7526102FDFC8AE

**LICITACIÓN PÚBLICA NACIONAL ELECTRÓNICA N° LP-INE-005/2021**  
**"ADQUISICIÓN DE LOS DE ÚTILES DE ESCRITORIO QUE SERÁN UTILIZADOS PARA EL PROCESO ELECTORAL 2020-2021"**

**PARTIDA 7. LÁPICES**

**EVALUACIÓN TÉCNICA**

Nombre del Licitante: **GRUPO CALMANANI DEL VALLE, S.A. de C.V.**

Fecha: 2 de marzo de 2021

No.	Descripción	Junta de Aclaraciones	Cumple	Razones por las que no cumple	Foja	Fundamento Legal
<b>RESULTADO DE LA REVISIÓN DE LA PROPUESTA TÉCNICA</b>						
1	Carta de garantía por vicios ocultos		No Cumple		Página 41 de la convocatoria.	Las proposiciones deberán realizarse en estricto apego a las necesidades planteadas por el INSTITUTO en la presente Convocatoria, sus anexos y las modificaciones que se deriven de la Junta de aclaraciones que se celebre, de acuerdo a lo establecido en el numeral 2, segundo párrafo de la Convocatoria de la Licitación Pública Nacional Electrónica No. LP-INE-005/2021.  <i>Incumplimiento a la documentación requerida en el anexo técnico.</i>
<b>LÁPICES</b>						
2	Con cuerpo de madera		Sí cumple		Página 39 de 77 de la convocatoria	
3	Forma hexagonal	Se puede entregar en la presentación solicitada para cubrir la cantidad inicial de referencia indicada en el numeral 1.4.1 de la convocatoria. Se acepta, se puede cotizar un modelo diferente al hexagonal manteniendo las demás características solicitadas	Sí cumple		Página 39 de 77 de la convocatoria	
4	Porta goma		Sí cumple		Página 39 de 77 de la convocatoria	
5	Goma		Sí cumple		Página 39 de 77 de la convocatoria	

**Autorizó**

Ing. Daniel E. Flores Góngora  
Director de Estadística y Documentación Electoral

FIRMADO POR: FLORES GONGORA DANIEL EDUARDO  
AC: Autoridad Certificadora del Instituto  
Nacional Electoral  
ID: 449879  
HASH:  
D17AC32C5140EED4CE4FA596BC2E12D9192C9C8  
058F5D7D1F0FB3A3A32A10C31

**LICITACIÓN PÚBLICA NACIONAL ELECTRÓNICA N° LP-INE-005/2021**  
**"ADQUISICIÓN DE LOS DE ÚTILES DE ESCRITORIO QUE SERÁN UTILIZADOS PARA EL PROCESO ELECTORAL 2020-2021"**

**PARTIDA 8. BOLÍGRAFOS**

**EVALUACIÓN TÉCNICA**

Nombre del Licitante: **GRUPO CALMANANI DEL VALLE, S.A. de C.V.**

Fecha: 2 de marzo de 2021

No.	Descripción	Junta de Aclaraciones	Cumple	Razones por las que no cumple	Foja	Fundamento Legal
<b>RESULTADO DE LA REVISIÓN DE LA PROPUESTA TÉCNICA</b>						
1	Carta de garantía por vicios ocultos		No Cumple		Página 41 de la convocatoria.	Las proposiciones deberán realizarse en estricto apego a las necesidades planteadas por el INSTITUTO en la presente Convocatoria, sus anexos y las modificaciones que se deriven de la Junta de aclaraciones que se celebre, de acuerdo a lo establecido en el numeral 2, segundo párrafo de la Convocatoria de la Licitación Pública Nacional Electrónica No. LP-INE-005/2021.  <i>Incumplimiento a la documentación requerida en el anexo técnico.</i>
<b>BOLÍGRAFO</b>						
2	Punto mediano		Sí cumple		Página 39 de 77 de la convocatoria	
3	Con cuerpo de cristal transparente		Sí cumple		Página 39 de 77 de la convocatoria	
4	Forma hexagonal	Se acepta, se puede cotizar un modelo diferente al hexagonal manteniendo las demás características solicitadas	Sí cumple		Página 39 de 77 de la convocatoria	

**Autorizó**

Ing. Daniel E. Flores Góngora  
Director de Estadística y Documentación Electoral



FIRMADO POR: FLORES GONGORA DANIEL EDUARDO  
AC: Autoridad Certificadora del Instituto  
Nacional Electoral  
ID: 449880  
HASH:  
9C93DED2009E1469F87A8D9F7B974B3DB92F095  
FAB8500B67E9C94EFA1A51D3E

**LICITACIÓN PÚBLICA NACIONAL ELECTRÓNICA N° LP-INE-005/2021**  
**"ADQUISICIÓN DE LOS DE ÚTILES DE ESCRITORIO QUE SERÁN UTILIZADOS PARA EL PROCESO ELECTORAL 2020-2021"**

**PARTIDA 9. DEDAL**

**EVALUACIÓN TÉCNICA**

Nombre del Licitante: GRUPO CALMANANI DEL VALLE, S.A. de C.V.

Fecha: 2 de marzo de 2021

No.	Descripción	Junta de Aclaraciones	Cumple	Razones por las que no cumple	Foja	Fundamento Legal
<b>RESULTADO DE LA REVISIÓN DE LA PROPUESTA TÉCNICA</b>						
1	Carta de garantía por vicios ocultos		No Cumple		Página 41 de la convocatoria.	Las proposiciones deberán realizarse en estricto apego a las necesidades planteadas por el INSTITUTO en la presente Convocatoria, sus anexos y las modificaciones que se deriven de la Junta de aclaraciones que se celebre, de acuerdo a lo establecido en el numeral 2, segundo párrafo de la Convocatoria de la Licitación Pública Nacional Electrónica No. LP-INE-005/2021.  <i>Incumplimiento a la documentación requerida en el anexo técnico.</i>
<b>DEDAL</b>						
2	Antiderrapante		Sí cumple		Página 39 y 40 de 77 de la convocatoria	
3	Medidas aproximadas 19 mm de diámetro, 35 mm de altura		Sí cumple		Página 39 y 40 de 77 de la convocatoria	
4	Número 10 y/o número 12	No se acepta, conforme a lo requerido en el punto 3 del Anexo 1 Especificaciones Técnicas de la convocatoria, se requieren dedos número 10 y/o 12 que corresponde a 19mm de diámetro aproximado, con la tolerancia solicitada los dedos podrían dificultar su utilización.	Sí cumple		Página 39 y 40 de 77 de la convocatoria	

**Autorizó**

Ing. Daniel E. Flores Góngora  
Director de Estadística y Documentación Electoral

FIRMADO POR: FLORES GONGORA DANIEL EDUARDO  
AC: Autoridad Certificadora del Instituto  
Nacional Electoral  
ID: 449882  
HASH:  
620DEAEF55D0EDDFA83E0E39CDC2ECC9AFE6008  
C67E503B0DA5056173068A0CB

**LICITACIÓN PÚBLICA NACIONAL ELECTRÓNICA N° LP-INE-005/2021**  
**"ADQUISICIÓN DE LOS DE ÚTILES DE ESCRITORIO QUE SERÁN UTILIZADOS PARA EL PROCESO ELECTORAL 2020-2021"**

**PARTIDA 12. CLIPS # 1**

**EVALUACIÓN TÉCNICA**

Nombre del Licitante: **GRUPO CALMANANI DEL VALLE, S.A. de C.V.**

Fecha: 2 de marzo de 2021

No.	Descripción	Junta de Aclaraciones	Cumple	Razones por las que no cumple	Foja	Fundamento Legal
<b>RESULTADO DE LA REVISIÓN DE LA PROPUESTA TÉCNICA</b>						
1	Carta de garantía por vicios ocultos		No Cumple		Página 41 de la convocatoria.	Las proposiciones deberán realizarse en estricto apego a las necesidades planteadas por el INSTITUTO en la presente Convocatoria, sus anexos y las modificaciones que se deriven de la Junta de aclaraciones que se celebre, de acuerdo a lo establecido en el numeral 2, segundo párrafo de la Convocatoria de la Licitación Pública Nacional Electrónica No. LP-INE-005/2021.  <i>Incumplimiento a la documentación requerida en el anexo técnico.</i>
<b>CLIPS # 1</b>						
2	Color cromo		Sí cumple		Página 40 y 41 de 77 de la convocatoria	
3	Capacidad de agarre mínimo de 25 hojas		Sí cumple		Página 40 y 41 de 77 de la convocatoria	
4	Hecho de acero		Sí cumple		Página 40 y 41 de 77 de la convocatoria	

**Autorizó**

Ing. Daniel E. Flores Góngora  
Director de Estadística y Documentación Electoral

FIRMADO POR: FLORES GONGORA DANIEL EDUARDO  
AC: Autoridad Certificadora del Instituto Nacional Electoral  
ID: 449883  
HASH:  
EF7AA2ACD249D64BC9520219B45545733DAF2A5  
A5384787B8D89D29659E81966

**LICITACIÓN PÚBLICA NACIONAL ELECTRÓNICA N° LP-INE-005/2021**  
**"ADQUISICIÓN DE LOS DE ÚTILES DE ESCRITORIO QUE SERÁN UTILIZADOS PARA EL PROCESO ELECTORAL 2020-2021"**

**PARTIDA 1. GOMA PARA BORRAR**

**EVALUACIÓN TÉCNICA**

Nombre del Licitante: **GRUPO COMERCIAL DAMAG S.A. DE C.V**

Fecha: 2 de marzo de 2021

No.	Descripción de os solicitado en el anexo técnico	Junta de Aclaraciones	Cumple	Razones por las que no cumple	Foja	Fundamento Legal
<b>RESULTADO DE LA REVISIÓN DE LA PROPUESTA TÉCNICA</b>						
1	Carta de garantía por vicios ocultos		Si Cumple		Página 41 de la convocatoria. Página 5 de la propuesta técnica del licitante	
<b>GOMA DE BORRAR</b>						
2	Goma para borrar: Blanca, suave	Se acepta, se puede entregar en una presentación diferente a la solicitada manteniendo las demás características solicitadas y se debe cubrir la cantidad inicial de referencia indicada en el numeral 1.4.1 de la convocatoria	Sí cumple		Página 37 de 77 de la convocatoria	
3	Borra lápiz de grafito		Sí cumple		Página 37 de 77 de la convocatoria	
4	Tamaño mediano		Sí cumple		Página 37 de 77 de la convocatoria	
5	Al borrar no maltrata el papel		Sí cumple		Página 37 de 77 de la convocatoria	
6	Al borrar no ensucia el papel		Sí cumple		Página 37 de 77 de la convocatoria	

**Autorizó**

Ing. Daniel E. Flores Góngora  
Director de Estadística y Documentación Electoral

FIRMADO POR: FLORES GONGORA DANIEL EDUARDO  
AC: Autoridad Certificadora del Instituto Nacional Electoral  
ID: 449930  
HASH:  
818B6E95D98E7A878BF4EBB3992A57507205ED9  
06BB9411ECBF9BC4DD1CB0144

**LICITACIÓN PÚBLICA NACIONAL ELECTRÓNICA N° LP-INE-005/2021**  
**"ADQUISICIÓN DE LOS DE ÚTILES DE ESCRITORIO QUE SERÁN UTILIZADOS PARA EL PROCESO ELECTORAL 2020-2021"**

**PARTIDA 4. COJÍN PARA SELLOS**

**EVALUACIÓN TÉCNICA**

Nombre del Licitante: **GRUPO COMERCIAL DAMAG S.A. DE C.V**

Fecha: 2 de marzo de 2021

No.	Descripción	Junta de Aclaraciones	Cumple	Razones por las que no cumple	Foja	Fundamento Legal
<b>RESULTADO DE LA REVISIÓN DE LA PROPUESTA TÉCNICA</b>						
1	Carta de garantía por vicios ocultos		Si Cumple		Página 41 de la convocatoria. Página 5 de la propuesta técnica del licitante	
<b>COJÍN PARA SELLO</b>						
2	Medidas aproximadas de 5.7 X 9 cm		Sí cumple		Página 38 de 77 de la convocatoria	
3	Material del cojín de látex o hule espuma		Sí cumple		Página 38 de 77 de la convocatoria	
4	Sin tinta		Sí cumple		Página 38 de 77 de la convocatoria	
5	Estuche de metal o plástico		Sí cumple		Página 38 de 77 de la convocatoria	

**Autorizó**

Ing. Daniel E. Flores Góngora  
Director de Estadística y Documentación Electoral

FIRMADO POR: FLORES GONGORA DANIEL EDUARDO  
AC: Autoridad Certificadora del Instituto Nacional Electoral  
ID: 449931  
HASH:  
A6777DC9DE1D12E88A44174648CE3C1B9C65D6A  
6FE6BEAF148C22F5DD6FCB0

**LICITACIÓN PÚBLICA NACIONAL ELECTRÓNICA N° LP-INE-005/2021**  
**"ADQUISICIÓN DE LOS DE ÚTILES DE ESCRITORIO QUE SERÁN UTILIZADOS PARA EL PROCESO ELECTORAL 2020-2021"**

**PARTIDA 5. TINTA PARA SELLOS**

**EVALUACIÓN TÉCNICA**

Nombre del Licitante: **GRUPO COMERCIAL DAMAG S.A. DE C.V**

Fecha:

2 de marzo de 2021

No.	Descripción	Junta de Aclaraciones	Cumple	Razones por las que no cumple	Foja	Fundamento Legal
<b>RESULTADO DE LA REVISIÓN DE LA PROPUESTA TÉCNICA</b>						
1	Carta de garantía por vicios ocultos		Si Cumple		Página 41 de la convocatoria. Página 5 de la propuesta técnica del licitante	
<b>TNTA PARA SELLOS</b>						
1	Tinta para sellos de goma		Sí cumple		Página 38 de 77 de la convocatoria	
2	Frasco roll-on		Sí cumple		Página 38 de 77 de la convocatoria	
3	Color negro		Sí cumple		Página 38 de 77 de la convocatoria	
4	Contenido aproximado 60 ml.		Sí cumple		Página 38 de 77 de la convocatoria	

**Autorizó**

Ing. Daniel E. Flores Góngora  
Director de Estadística y Documentación Electoral

FIRMADO POR: FLORES GONGORA DANIEL EDUARDO  
AC: Autoridad Certificadora del Instituto Nacional Electoral  
ID: 451379  
HASH:  
24D565BA615BD370E3930D433A4B815952FDC1F  
E8E25F3EE7AEC2B956F9ED862

**LICITACIÓN PÚBLICA NACIONAL ELECTRÓNICA N° LP-INE-005/2021**  
**"ADQUISICIÓN DE LOS DE ÚTILES DE ESCRITORIO QUE SERÁN UTILIZADOS PARA EL PROCESO ELECTORAL 2020-2021"**

**PARTIDA 6. MARCADOR NEGRO**

**EVALUACIÓN TÉCNICA**

Nombre del Licitante: **GRUPO COMERCIAL DAMAG S.A. DE C.V**

Fecha: 2 de marzo de 2021

No.	Descripción	Junta de Aclaraciones	Cumple	Razones por las que no cumple	Foja	Fundamento Legal
<b>RESULTADO DE LA REVISIÓN DE LA PROPUESTA TÉCNICA</b>						
1	Carta de garantía por vicios ocultos		Si Cumple		Página 41 de la convocatoria. Página 5 de la propuesta técnica del licitante	
<b>MARCADOR NEGRO</b>						
2	Punto de cincel	Se acepta, se puede entregar en una presentación diferente a la solicitada manteniendo las demás características solicitadas y se debe cubrir la cantidad inicial de referencia indicada en el numeral 1.4.1 de la convocatoria.	Si cumple		Página 38 y 39 de 77 de la convocatoria	
3	A base de agua		Si cumple		Página 38 y 39 de 77 de la convocatoria	
4	Material de plástico		Si cumple		Página 38 y 39 de 77 de la convocatoria	

**Autorizó**

Ing. Daniel E. Flores Góngora  
Director de Estadística y Documentación Electoral



FIRMADO POR: FLORES GONGORA DANIEL EDUARDO  
AC: Autoridad Certificadora del Instituto  
Nacional Electoral  
ID: 449936  
HASH:  
B595D86E6B8586073E49F2CB1CB93739FBA3B20  
DB53DEA009646D6042A37A59F

**LICITACIÓN PÚBLICA NACIONAL ELECTRÓNICA N° LP-INE-005/2021**  
**"ADQUISICIÓN DE LOS DE ÚTILES DE ESCRITORIO QUE SERÁN UTILIZADOS PARA EL PROCESO ELECTORAL 2020-2021"**

**PARTIDA 7. LÁPICES**  
**EVALUACIÓN TÉCNICA**

Nombre del Licitante: **GRUPO COMERCIAL DAMAG S.A. DE C.V**

Fecha: 2 de marzo de 2021

No.	Descripción	Junta de Aclaraciones	Cumple	Razones por las que no cumple	Foja	Fundamento Legal
<b>RESULTADO DE LA REVISIÓN DE LA PROPUESTA TÉCNICA</b>						
1	Carta de garantía por vicios ocultos		Si Cumple		Página 41 de la convocatoria. Página 5 de la propuesta técnica del licitante	
<b>LÁPICES</b>						
2	Con cuerpo de madera		Sí cumple		Página 39 de 77 de la convocatoria	
3	Forma hexagonal	Se puede entregar en la presentación solicitada para cubrir la cantidad inicial de referencia indicada en el numeral 1.4.1 de la convocatoria. Se acepta, se puede cotizar un modelo diferente al hexagonal manteniendo las demás características solicitadas	Sí cumple		Página 39 de 77 de la convocatoria	
4	Porta goma		Sí cumple		Página 39 de 77 de la convocatoria	
5	Goma		Sí cumple		Página 39 de 77 de la convocatoria	

**Autorizó**

Ing. Daniel E. Flores Góngora  
Director de Estadística y Documentación Electoral

FIRMADO POR: FLORES GONGORA DANIEL EDUARDO  
AC: Autoridad Certificadora del Instituto  
Nacional Electoral  
ID: 449938  
HASH:  
794D643F3DB98246117329575E3D9994472DDB7  
F3B8E52D835652DB7232FAB81

**LICITACIÓN PÚBLICA NACIONAL ELECTRÓNICA N° LP-INE-005/2021**  
**"ADQUISICIÓN DE LOS DE ÚTILES DE ESCRITORIO QUE SERÁN UTILIZADOS PARA EL PROCESO ELECTORAL 2020-2021"**

**PARTIDA 8. BOLÍGRAFOS**

**EVALUACIÓN TÉCNICA**

 Nombre del Licitante: **GRUPO COMERCIAL DAMAG S.A. DE C.V**

Fecha: 2 de marzo de 2021

No.	Descripción	Junta de Aclaraciones	Cumple	Razones por las que no cumple	Foja	Fundamento Legal
<b>RESULTADO DE LA REVISIÓN DE LA PROPUESTA TÉCNICA</b>						
1	Carta de garantía por vicios ocultos		Si Cumple		Página 41 de la convocatoria. Página 5 de la propuesta técnica del licitante	
<b>BOLÍGRAFO</b>						
2	Punto mediano		Sí cumple		Página 39 de 77 de la convocatoria	
3	Con cuerpo de cristal transparente		Sí cumple		Página 39 de 77 de la convocatoria	
4	Forma hexagonal	Se acepta, se puede cotizar un modelo diferente al hexagonal manteniendo las demás características solicitadas	Sí cumple		Página 39 de 77 de la convocatoria	

**Autorizó**

Ing. Daniel E. Flores Góngora  
 Director de Estadística y Documentación Electoral

FIRMADO POR: FLORES GONGORA DANIEL EDUARDO  
 AC: Autoridad Certificadora del Instituto Nacional Electoral  
 ID: 449940  
 HASH:  
 446CAC7A67CCC5C4EE4FF4AC7BBB51130018836  
 BEDADDCBF6AC20905D272B0AD

**LICITACIÓN PÚBLICA NACIONAL ELECTRÓNICA N° LP-INE-005/2021**  
**"ADQUISICIÓN DE LOS DE ÚTILES DE ESCRITORIO QUE SERÁN UTILIZADOS PARA EL PROCESO ELECTORAL 2020-2021"**

**PARTIDA 9. DEDAL**  
**EVALUACIÓN TÉCNICA**

 Nombre del Licitante: **GRUPO COMERCIAL DAMAG S.A. DE C.V**

Fecha: 2 de marzo de 2021

No.	Descripción	Junta de Aclaraciones	Cumple	Razones por las que no cumple	Foja	Fundamento Legal
<b>RESULTADO DE LA REVISIÓN DE LA PROPUESTA TÉCNICA</b>						
1	Carta de garantía por vicios ocultos		Si Cumple		Página 41 de la convocatoria. Página 5 de la propuesta técnica del licitante	
<b>DEDAL</b>						
2	Antiderrapante		Sí cumple		Página 39 y 40 de 77 de la convocatoria	
3	Medidas aproximadas 19 mm de diámetro, 35 mm de altura		Sí cumple		Página 39 y 40 de 77 de la convocatoria	
4	Número 10 y/o número 12	No se acepta, conforme a lo requerido en el punto 3 del Anexo 1 Especificaciones Técnicas de la convocatoria, se requieren dedales número 10 y/o 12 que corresponde a 19mm de diámetro aproximado, con la tolerancia solicitada los dedales podrían dificultar su utilización.	Sí cumple		Página 39 y 40 de 77 de la convocatoria	

**Autorizó**

Ing. Daniel E. Flores Góngora  
 Director de Estadística y Documentación Electoral

FIRMADO POR: FLORES GONGORA DANIEL EDUARDO  
AC: Autoridad Certificadora del Instituto  
Nacional Electoral  
ID: 449942  
HASH:  
64DBED9049EE4C3AFF74787B63119D8C295350A  
2C953BB78A081A62F92C5698

**LICITACIÓN PÚBLICA NACIONAL ELECTRÓNICA N° LP-INE-005/2021**  
**"ADQUISICIÓN DE LOS DE ÚTILES DE ESCRITORIO QUE SERÁN UTILIZADOS PARA EL PROCESO ELECTORAL 2020-2021"**

**PARTIDA 11. SACAPUNTAS**  
**EVALUACIÓN TÉCNICA**

Nombre del Licitante: **GRUPO COMERCIAL DAMAG S.A. DE C.V**

Fecha: 2 de marzo de 2021

No.	Descripción	Junta de Aclaraciones	Cumple	Razones por las que no cumple	Foja	Fundamento Legal
<b>RESULTADO DE LA REVISIÓN DE LA PROPUESTA TÉCNICA</b>						
1	Carta de garantía por vicios ocultos		Si Cumple		Página 41 de la convocatoria. Página 5 de la propuesta técnica del licitante	
<b>SACAPUNTAS</b>						
2	Con 1 orificio universal		Si cumple		Página 40 de 77 de la convocatoria	
3	Navaja de alta calidad de acero inoxidable		Si cumple		Página 40 de 77 de la convocatoria	
4	Color indistinto		Si cumple		Página 40 de 77 de la convocatoria	
5	El orificio universal se puede utilizar para lápices del número 2 y 2 1/2		Si cumple		Página 40 de 77 de la convocatoria	
6	Forma indistinta		Si cumple		Página 40 de 77 de la convocatoria	

**Autorizó**

Ing. Daniel E. Flores Góngora  
*Director de Estadística y Documentación Electoral*

FIRMADO POR: FLORES GONGORA DANIEL EDUARDO  
AC: Autoridad Certificadora del Instituto  
Nacional Electoral  
ID: 449943  
HASH:  
96C9C7382D0C12476E126CFF6C9BEF37FC67FAC  
71523D6D6D30BACC511F6B351

**LICITACIÓN PÚBLICA NACIONAL ELECTRÓNICA N° LP-INE-005/2021**  
**"ADQUISICIÓN DE LOS DE ÚTILES DE ESCRITORIO QUE SERÁN UTILIZADOS PARA EL PROCESO ELECTORAL 2020-2021"**

**PARTIDA 12. CLIPS # 1**

**EVALUACIÓN TÉCNICA**

Nombre del Licitante: **GRUPO COMERCIAL DAMAG S.A. DE C.V**

Fecha: 2 de marzo de 2021

No.	Descripción	Junta de Aclaraciones	Cumple	Razones por las que no cumple	Foja	Fundamento Legal
<b>RESULTADO DE LA REVISIÓN DE LA PROPUESTA TÉCNICA</b>						
1	Carta de garantía por vicios ocultos		Si Cumple		Página 41 de la convocatoria. Página 5 de la propuesta técnica del licitante	
<b>CLIPS # 1</b>						
2	Color cromo		Sí cumple		Página 40 y 41 de 77 de la convocatoria	
3	Capacidad de agarre mínimo de 25 hojas		Sí cumple		Página 40 y 41 de 77 de la convocatoria	
4	Hecho de acero		Sí cumple		Página 40 y 41 de 77 de la convocatoria	

**Autorizó**

Ing. Daniel E. Flores Góngora  
*Director de Estadística y Documentación Electoral*

FIRMADO POR: FLORES GONGORA DANIEL EDUARDO  
AC: Autoridad Certificadora del Instituto Nacional Electoral  
ID: 449945  
HASH:  
8D111AAA0AA055BF160E41027472AB08BBFAFDA  
44FD4C2FEDDDF3F9F8A9EB912



**LICITACIÓN PÚBLICA NACIONAL ELECTRÓNICA N° LP-INE-005/2021**  
**"ADQUISICIÓN DE LOS DE ÚTILES DE ESCRITORIO QUE SERÁN UTILIZADOS PARA EL PROCESO ELECTORAL 2020-2021"**

**PARTIDA 1. GOMA PARA BORRAR**

**EVALUACIÓN TÉCNICA**

Nombre del Licitante: **GRUPO PAPELERO GUTIÉRREZ S.A. DE C.V.**

Fecha: 2 de marzo de 2021

No.	Descripción de os solicitado en el anexo técnico	Junta de Aclaraciones	Cumple	Razones por las que no cumple	Foja	Fundamento Legal
<b>RESULTADO DE LA REVISIÓN DE LA PROPUESTA TÉCNICA</b>						
1	Carta de garantía por vicios ocultos		Si Cumple		Página 41 de la convocatoria. Página 66 de la propuesta técnica del licitante	
<b>GOMA DE BORRAR</b>						
2	Goma para borrar: Blanca, suave	Se acepta, se puede entregar en una presentación diferente a la solicitada manteniendo las demás características solicitadas y se debe cubrir la cantidad inicial de referencia indicada en el numeral 1.4.1 de la convocatoria	Sí cumple		Página 37 de 77 de la convocatoria	
3	Borra lápiz de grafito		Sí cumple		Página 37 de 77 de la convocatoria	
4	Tamaño mediano		Sí cumple		Página 37 de 77 de la convocatoria	
5	Al borrar no maltrata el papel		Sí cumple		Página 37 de 77 de la convocatoria	
6	Al borrar no ensucia el papel		Sí cumple		Página 37 de 77 de la convocatoria	

**Autorizó**

Ing. Daniel E. Flores Góngora  
Director de Estadística y Documentación Electoral

FIRMADO POR: FLORES GONGORA DANIEL EDUARDO  
AC: Autoridad Certificadora del Instituto  
Nacional Electoral  
ID: 449953  
HASH:  
35D239BEA371E026EB769EDFED3AF78DD2F2D37  
4C8D012F9579370145A591180

**LICITACIÓN PÚBLICA NACIONAL ELECTRÓNICA N° LP-INE-005/2021**  
**"ADQUISICIÓN DE LOS DE ÚTILES DE ESCRITORIO QUE SERÁN UTILIZADOS PARA EL PROCESO ELECTORAL 2020-2021"**

**PARTIDA 2. CINTA ADHESIVA TRANSPARENTE**

**EVALUACIÓN TÉCNICA**

Nombre del Licitante: **GRUPO PAPELERO GUTIÉRREZ S.A. DE C.V.**

Fecha: 2 de marzo de 2021

No.	Descripción	Junta de Aclaraciones	Cumple	Razones por las que no cumple	Foja	Fundamento Legal
<b>RESULTADO DE LA REVISIÓN DE LA PROPUESTA TÉCNICA</b>						
1	Carta de garantía por vicios ocultos		Si Cumple		Página 41 de la convocatoria. Página 66 de la propuesta técnica del licitante	
<b>CINTA ADHESIVA</b>						
1	Rollo de cinta adhesiva transparente		Sí cumple		Página 37 de 77 de la convocatoria	
2	Medidas de 12mm x 33 metros		Sí cumple		Página 37 de 77 de la convocatoria	

**Autorizó**

Ing. Daniel E. Flores Góngora  
*Director de Estadística y Documentación Electoral*

FIRMADO POR: FLORES GONGORA DANIEL EDUARDO  
AC: Autoridad Certificadora del Instituto Nacional Electoral  
ID: 449954  
HASH:  
028B2D6DB6A66DA6A6596DD23B49DE5AE918B04  
A85F1097BB7EFBB523123842D

**LICITACIÓN PÚBLICA NACIONAL ELECTRÓNICA N° LP-INE-005/2021**  
**"ADQUISICIÓN DE LOS DE ÚTILES DE ESCRITORIO QUE SERÁN UTILIZADOS PARA EL PROCESO ELECTORAL 2020-2021"**

**PARTIDA 3. BOLSA DE PLÁSTICO TRANSPARENTE**

**EVALUACIÓN TÉCNICA**

Nombre del Licitante: **GRUPO PAPELERO GUTIÉRREZ S.A. DE C.V.**

Fecha: 2 de marzo de 2021

No.	Descripción	Junta de Aclaraciones	Cumple	Razones por las que no cumple	Foja	Fundamento Legal
<b>RESULTADO DE LA REVISIÓN DE LA PROPUESTA TÉCNICA</b>						
1	Carta de garantía por vicios ocultos		Si Cumple		Página 41 de la convocatoria. Página 66 de la propuesta técnica del licitante	
<b>BOLSA TRANSPARENTE</b>						
2	Medidas aproximadas de 60 cm de ancho x 90 cm de alto	Es correcto, se deben entregar paquetes de 100 piezas, clasificadas conforme al listado que entregará el administrador del contrato al licitante adjudicado. Aplica para todos los licitantes.	Sí cumple		Página 37 de 77 de la convocatoria	
3	Calibre 200		Sí cumple		Página 37 de 77 de la convocatoria	

**Autorizó**

Ing. Daniel E. Flores Góngora  
Director de Estadística y Documentación Electoral

FIRMADO POR: FLORES GONGORA DANIEL EDUARDO  
AC: Autoridad Certificadora del Instituto Nacional Electoral  
ID: 449955  
HASH:  
5941E694829EDA631BBB8D079903F4C33C9FF2F  
DDD19C5A815CF743B698F0D80

**LICITACIÓN PÚBLICA NACIONAL ELECTRÓNICA N° LP-INE-005/2021**  
**"ADQUISICIÓN DE LOS DE ÚTILES DE ESCRITORIO QUE SERÁN UTILIZADOS PARA EL PROCESO ELECTORAL 2020-2021"**

**PARTIDA 4. COJÍN PARA SELLOS**

**EVALUACIÓN TÉCNICA**

Nombre del Licitante: **GRUPO PAPELERO GUTIÉRREZ S.A. DE C.V.**

Fecha:

2 de marzo de 2021

No.	Descripción	Junta de Aclaraciones	Cumple	Razones por las que no cumple	Foja	Fundamento Legal
<b>RESULTADO DE LA REVISIÓN DE LA PROPUESTA TÉCNICA</b>						
1	Carta de garantía por vicios ocultos		Si Cumple		Página 41 de la convocatoria. Página 66 de la propuesta técnica del licitante	
<b>COJÍN PARA SELLO</b>						
2	Medidas aproximadas de 5.7 X 9 cm		Sí cumple		Página 38 de 77 de la convocatoria	
3	Material del cojín de látex o hule espuma		Sí cumple		Página 38 de 77 de la convocatoria	
4	Sin tinta		Sí cumple		Página 38 de 77 de la convocatoria	
5	Estuche de metal o plástico		Sí cumple		Página 38 de 77 de la convocatoria	

**Autorizó**

Ing. Daniel E. Flores Góngora  
*Director de Estadística y Documentación Electoral*

FIRMADO POR: FLORES GONGORA DANIEL EDUARDO  
AC: Autoridad Certificadora del Instituto Nacional Electoral  
ID: 449956  
HASH:  
E7A286724ACEDC78A2D39C51B7C87D129C2CA08  
62DB8BFD5CB754ABA38B28660

**LICITACIÓN PÚBLICA NACIONAL ELECTRÓNICA N° LP-INE-005/2021**  
**"ADQUISICIÓN DE LOS DE ÚTILES DE ESCRITORIO QUE SERÁN UTILIZADOS PARA EL PROCESO ELECTORAL 2020-2021"**

**PARTIDA 5. TINTA PARA SELLOS**

**EVALUACIÓN TÉCNICA**

Nombre del Licitante: **GRUPO PAPELERO GUTIÉRREZ S.A. DE C.V.**

Fecha:

2 de marzo de 2021

No.	Descripción	Junta de Aclaraciones	Cumple	Razones por las que no cumple	Foja	Fundamento Legal
<b>RESULTADO DE LA REVISIÓN DE LA PROPUESTA TÉCNICA</b>						
1	Carta de garantía por vicios ocultos		Si Cumple		Página 41 de la convocatoria. Página 66 de la propuesta técnica del licitante	
<b>TNTA PARA SELLOS</b>						
1	Tinta para sellos de goma		Sí cumple		Página 38 de 77 de la convocatoria	
2	Frasco roll-on		Sí cumple		Página 38 de 77 de la convocatoria	
3	Color negro		Sí cumple		Página 38 de 77 de la convocatoria	
4	Contenido aproximado 60 ml.		Sí cumple		Página 38 de 77 de la convocatoria	

**Autorizó**

Ing. Daniel E. Flores Góngora  
Director de Estadística y Documentación Electoral

FIRMADO POR: FLORES GONGORA DANIEL EDUARDO  
AC: Autoridad Certificadora del Instituto Nacional Electoral  
ID: 449957  
HASH:  
A2B9A72780C776448D6DC0E4A524A36B6E9FD33  
5BFB9047F70CDCC6FBAC3E877

**LICITACIÓN PÚBLICA NACIONAL ELECTRÓNICA N° LP-INE-005/2021**  
"ADQUISICIÓN DE LOS DE ÚTILES DE ESCRITORIO QUE SERÁN UTILIZADOS PARA EL PROCESO ELECTORAL 2020-2021"

**PARTIDA 6. MARCADOR NEGRO**

**EVALUACIÓN TÉCNICA**

Nombre del Licitante: **GRUPO PAPELERO GUTIÉRREZ S.A. DE C.V.**

Fecha: 2 de marzo de 2021

No.	Descripción	Junta de Aclaraciones	Cumple	Razones por las que no cumple	Foja	Fundamento Legal
<b>RESULTADO DE LA REVISIÓN DE LA PROPUESTA TÉCNICA</b>						
1	Carta de garantía por vicios ocultos		Sí Cumple		Página 41 de la convocatoria. Página 66 de la propuesta técnica del licitante	
<b>MARCADOR NEGRO</b>						
2	Punto de cincel	Se acepta, se puede entregar en una presentación diferente a la solicitada manteniendo las demás características solicitadas y se debe cubrir la cantidad inicial de referencia indicada en el numeral 1.4.1 de la convocatoria.	Sí cumple		Página 38 y 39 de 77 de la convocatoria	
3	A base de agua		Sí cumple		Página 38 y 39 de 77 de la convocatoria	
4	Material de plástico		Sí cumple		Página 38 y 39 de 77 de la convocatoria	

**Autorizó**

Ing. Daniel E. Flores Góngora  
Director de Estadística y Documentación Electoral

FIRMADO POR: FLORES GONGORA DANIEL EDUARDO  
AC: Autoridad Certificadora del Instituto  
Nacional Electoral  
ID: 449959  
HASH:  
A85F9722363B65DB25B745F1D8775F54D95E7C0  
5A90DE425C371BF9606562A3B

**LICITACIÓN PÚBLICA NACIONAL ELECTRÓNICA N° LP-INE-005/2021**  
**"ADQUISICIÓN DE LOS DE ÚTILES DE ESCRITORIO QUE SERÁN UTILIZADOS PARA EL PROCESO ELECTORAL 2020-2021"**

**PARTIDA 7. LÁPICES**

**EVALUACIÓN TÉCNICA**

Nombre del Licitante: **GRUPO PAPELERO GUTIÉRREZ S.A. DE C.V.**

Fecha: 2 de marzo de 2021

No.	Descripción	Junta de Aclaraciones	Cumple	Razones por las que no cumple	Foja	Fundamento Legal
<b>RESULTADO DE LA REVISIÓN DE LA PROPUESTA TÉCNICA</b>						
1	Carta de garantía por vicios ocultos		Si Cumple		Página 41 de la convocatoria. Página 66 de la propuesta técnica del licitante	
<b>LÁPICES</b>						
2	Con cuerpo de madera		Sí cumple		Página 39 de 77 de la convocatoria	
3	Forma hexagonal	Se puede entregar en la presentación solicitada para cubrir la cantidad inicial de referencia indicada en el numeral 1.4.1 de la convocatoria. Se acepta, se puede cotizar un modelo diferente al hexagonal manteniendo las demás características solicitadas	Sí cumple		Página 39 de 77 de la convocatoria	
4	Porta goma		Sí cumple		Página 39 de 77 de la convocatoria	
5	Goma		Sí cumple		Página 39 de 77 de la convocatoria	

**Autorizó**

Ing. Daniel E. Flores Góngora  
Director de Estadística y Documentación Electoral



FIRMADO POR: FLORES GONGORA DANIEL EDUARDO  
AC: Autoridad Certificadora del Instituto  
Nacional Electoral  
ID: 449960  
HASH:  
809D0B8EB7F4A096EB86C7D1976EC71D363C0B5  
9D18965F68D8846BA6F52E7BB

**LICITACIÓN PÚBLICA NACIONAL ELECTRÓNICA N° LP-INE-005/2021**  
**"ADQUISICIÓN DE LOS DE ÚTILES DE ESCRITORIO QUE SERÁN UTILIZADOS PARA EL PROCESO ELECTORAL 2020-2021"**

**PARTIDA 8. BOLÍGRAFOS**

**EVALUACIÓN TÉCNICA**

Nombre del Licitante: **GRUPO PAPELERO GUTIÉRREZ S.A. DE C.V.**

Fecha: 2 de marzo de 2021

No.	Descripción	Junta de Aclaraciones	Cumple	Razones por las que no cumple	Foja	Fundamento Legal
<b>RESULTADO DE LA REVISIÓN DE LA PROPUESTA TÉCNICA</b>						
1	Carta de garantía por vicios ocultos		Si Cumple		Página 41 de la convocatoria. Página 66 de la propuesta técnica del licitante	
<b>BOLÍGRAFO</b>						
2	Punto mediano		Sí cumple		Página 39 de 77 de la convocatoria	
3	Con cuerpo de cristal transparente		Sí cumple		Página 39 de 77 de la convocatoria	
4	Forma hexagonal	Se acepta, se puede cotizar un modelo diferente al hexagonal manteniendo las demás características solicitadas	Sí cumple		Página 39 de 77 de la convocatoria	

**Autorizó**

Ing. Daniel E. Flores Góngora  
Director de Estadística y Documentación Electoral

FIRMADO POR: FLORES GONGORA DANIEL EDUARDO  
AC: Autoridad Certificadora del Instituto Nacional Electoral  
ID: 449961  
HASH:  
F3575713AD39022B7BBE4FAAB154D7DD10FC2EB  
E77BE4B8EDDB556F7F92A5AC

**LICITACIÓN PÚBLICA NACIONAL ELECTRÓNICA N° LP-INE-005/2021**  
**"ADQUISICIÓN DE LOS DE ÚTILES DE ESCRITORIO QUE SERÁN UTILIZADOS PARA EL PROCESO ELECTORAL 2020-2021"**

**PARTIDA 11. SACAPUNTAS**  
**EVALUACIÓN TÉCNICA**

Nombre del Licitante: **GRUPO PAPELERO GUTIÉRREZ S.A. DE C.V.**

Fecha: 2 de marzo de 2021

No.	Descripción	Junta de Aclaraciones	Cumple	Razones por las que no cumple	Foja	Fundamento Legal
<b>RESULTADO DE LA REVISIÓN DE LA PROPUESTA TÉCNICA</b>						
1	Carta de garantía por vicios ocultos		Si Cumple		Página 41 de la convocatoria. Página 66 de la propuesta técnica del licitante	
<b>SACAPUNTAS</b>						
2	Con 1 orificio universal		Si cumple		Página 40 de 77 de la convocatoria	
3	Navaja de alta calidad de acero inoxidable		Si cumple		Página 40 de 77 de la convocatoria	
4	Color indistinto		Si cumple		Página 40 de 77 de la convocatoria	
5	El orificio universal se puede utilizar para lápices del número 2 y 2 1/2		Si cumple		Página 40 de 77 de la convocatoria	
6	Forma indistinta		Si cumple		Página 40 de 77 de la convocatoria	

**Autorizó**

Ing. Daniel E. Flores Góngora  
*Director de Estadística y Documentación Electoral*

FIRMADO POR: FLORES GONGORA DANIEL EDUARDO  
AC: Autoridad Certificadora del Instituto Nacional Electoral  
ID: 449962  
HASH:  
7931A6D0147EEEFBB38004B9819FE836835C5D7  
904AB742D359559AD3513BA76

**LICITACIÓN PÚBLICA NACIONAL ELECTRÓNICA N° LP-INE-005/2021**  
**"ADQUISICIÓN DE LOS DE ÚTILES DE ESCRITORIO QUE SERÁN UTILIZADOS PARA EL PROCESO ELECTORAL 2020-2021"**

**PARTIDA 12. CLIPS # 1**

**EVALUACIÓN TÉCNICA**

Nombre del Licitante: **GRUPO PAPELERO GUTIÉRREZ S.A. DE C.V.**

Fecha: 2 de marzo de 2021

No.	Descripción	Junta de Aclaraciones	Cumple	Razones por las que no cumple	Foja	Fundamento Legal
<b>RESULTADO DE LA REVISIÓN DE LA PROPUESTA TÉCNICA</b>						
1	Carta de garantía por vicios ocultos		Si Cumple		Página 41 de la convocatoria. Página 66 de la propuesta técnica del licitante	
<b>CLIPS # 1</b>						
2	Color cromo		Sí cumple		Página 40 y 41 de 77 de la convocatoria	
3	Capacidad de agarre mínimo de 25 hojas		Sí cumple		Página 40 y 41 de 77 de la convocatoria	
4	Hecho de acero		Sí cumple		Página 40 y 41 de 77 de la convocatoria	

**Autorizó**

Ing. Daniel E. Flores Góngora  
Director de Estadística y Documentación Electoral

FIRMADO POR: FLORES GONGORA DANIEL EDUARDO  
AC: Autoridad Certificadora del Instituto Nacional Electoral  
ID: 449965  
HASH:  
D30D1C2C662B5EC2A5AAEF7BF009417F390DCB9  
2BA1659623560064DD7C5CE6C

**LICITACIÓN PÚBLICA NACIONAL ELECTRÓNICA N° LP-INE-005/2021**  
**"ADQUISICIÓN DE LOS DE ÚTILES DE ESCRITORIO QUE SERÁN UTILIZADOS PARA EL PROCESO ELECTORAL 2020-2021"**

**PARTIDA 1. GOMA PARA BORRAR**

**EVALUACIÓN TÉCNICA**

Nombre del Licitante: PAPELERA ANZURES S.A. DE C.V.

Fecha: 2 de marzo de 2021

No.	Descripción de os solicitado en el anexo técnico	Junta de Aclaraciones	Cumple	Razones por las que no cumple	Foja	Fundamento Legal
<b>RESULTADO DE LA REVISIÓN DE LA PROPUESTA TÉCNICA</b>						
1	Carta de garantía por vicios ocultos		Sí Cumple		Página 41 de la convocatoria. Página 7 de la propuesta técnica del licitante	
<b>GOMA DE BORRAR</b>						
2	Goma para borrar: Blanca, suave	Se acepta, se puede entregar en una presentación diferente a la solicitada manteniendo las demás características solicitadas y se debe cubrir la cantidad inicial de referencia indicada en el numeral 1.4.1 de la convocatoria	Sí cumple		Página 37 de 77 de la convocatoria	
3	Borra lápiz de grafito		Sí cumple		Página 37 de 77 de la convocatoria	
4	Tamaño mediano		Sí cumple		Página 37 de 77 de la convocatoria	
5	Al borrar no maltrata el papel		Sí cumple		Página 37 de 77 de la convocatoria	
6	Al borrar no ensucia el papel		Sí cumple		Página 37 de 77 de la convocatoria	

**Autorizó**

Ing. Daniel E. Flores Góngora  
Director de Estadística y Documentación Electoral

FIRMADO POR: FLORES GONGORA DANIEL EDUARDO  
AC: Autoridad Certificadora del Instituto Nacional Electoral  
ID: 449976  
HASH:  
6379B6A34F6A3D7F375FDE113733B5815078468  
F37440ABCD67BBAC2A14C9A9A

**LICITACIÓN PÚBLICA NACIONAL ELECTRÓNICA N° LP-INE-005/2021**  
**"ADQUISICIÓN DE LOS DE ÚTILES DE ESCRITORIO QUE SERÁN UTILIZADOS PARA EL PROCESO ELECTORAL 2020-2021"****PARTIDA 2. CINTA ADHESIVA TRANSPARENTE****EVALUACIÓN TÉCNICA**

Nombre del Licitante: PAPELERA ANZURES S.A. DE C.V.

Fecha: 2 de marzo de 2021

No.	Descripción	Junta de Aclaraciones	Cumple	Razones por las que no cumple	Foja	Fundamento Legal
<b>RESULTADO DE LA REVISIÓN DE LA PROPUESTA TÉCNICA</b>						
1	Carta de garantía por vicios ocultos		Si Cumple		Página 41 de la convocatoria. Página 7 de la propuesta técnica del licitante	
<b>CINTA ADHESIVA</b>						
1	Rollo de cinta adhesiva transparente		Sí cumple		Página 37 de 77 de la convocatoria	
2	Medidas de 12mm x 33 metros		Sí cumple		Página 37 de 77 de la convocatoria	

**Autorizó**Ing. Daniel E. Flores Góngora  
*Director de Estadística y Documentación Electoral*FIRMADO POR: FLORES GONGORA DANIEL EDUARDO  
AC: Autoridad Certificadora del Instituto  
Nacional Electoral  
ID: 449977  
HASH:  
C7420E28809E431C7D8F0781E709113E461B2B9  
CECAA9BDEA3F31135207C7A44

**LICITACIÓN PÚBLICA NACIONAL ELECTRÓNICA N° LP-INE-005/2021**  
**"ADQUISICIÓN DE LOS DE ÚTILES DE ESCRITORIO QUE SERÁN UTILIZADOS PARA EL PROCESO ELECTORAL 2020-2021"**

**PARTIDA 4. COJÍN PARA SELLOS**

**EVALUACIÓN TÉCNICA**

 Nombre del Licitante: **PAPELERA ANZURES S.A. DE C.V.**

Fecha: 2 de marzo de 2021

No.	Descripción	Junta de Aclaraciones	Cumple	Razones por las que no cumple	Foja	Fundamento Legal
<b>RESULTADO DE LA REVISIÓN DE LA PROPUESTA TÉCNICA</b>						
1	Carta de garantía por vicios ocultos		Sí Cumple		Página 41 de la convocatoria. Página 7 de la propuesta técnica del licitante	
<b>COJÍN PARA SELLO</b>						
2	Medidas aproximadas de 5.7 X 9 cm		Sí cumple		Página 38 de 77 de la convocatoria	
3	Material del cojín de látex o hule espuma		Sí cumple		Página 38 de 77 de la convocatoria	
4	Sin tinta		Sí cumple		Página 38 de 77 de la convocatoria	
5	Estuche de metal o plástico		Sí cumple		Página 38 de 77 de la convocatoria	

**Autorizó**

Ing. Daniel E. Flores Góngora  
 Director de Estadística y Documentación Electoral

FIRMADO POR: FLORES GONGORA DANIEL EDUARDO  
 AC: Autoridad Certificadora del Instituto Nacional Electoral  
 ID: 449979  
 HASH:  
 CED073D791FD1083020B9D6705187B1A673D47A  
 CC9E7EA34801DFB4B3121A77F

**LICITACIÓN PÚBLICA NACIONAL ELECTRÓNICA N° LP-INE-005/2021**  
**"ADQUISICIÓN DE LOS DE ÚTILES DE ESCRITORIO QUE SERÁN UTILIZADOS PARA EL PROCESO ELECTORAL 2020-2021"**

**PARTIDA 5. TINTA PARA SELLOS**

**EVALUACIÓN TÉCNICA**

Nombre del Licitante: **PAPELERA ANZURES S.A. DE C.V.**

Fecha: 2 de marzo de 2021

No.	Descripción	Junta de Aclaraciones	Cumple	Razones por las que no cumple	Foja	Fundamento Legal
<b>RESULTADO DE LA REVISIÓN DE LA PROPUESTA TÉCNICA</b>						
1	Carta de garantía por vicios ocultos		Si Cumple		Página 41 de la convocatoria. Página 7 de la propuesta técnica del licitante	
<b>TNTA PARA SELLOS</b>						
1	Tinta para sellos de goma		Sí cumple		Página 38 de 77 de la convocatoria	
2	Frasco roll-on		Sí cumple		Página 38 de 77 de la convocatoria	
3	Color negro		Sí cumple		Página 38 de 77 de la convocatoria	
4	Contenido aproximado 60 ml.		Sí cumple		Página 38 de 77 de la convocatoria	

**Autorizó**

Ing. Daniel E. Flores Góngora  
Director de Estadística y Documentación Electoral



FIRMADO POR: FLORES GONGORA DANIEL EDUARDO  
AC: Autoridad Certificadora del Instituto  
Nacional Electoral  
ID: 449981  
HASH:  
1F45048800F6B184294024C51B7A080338DF291  
50F3131262EC68491993C3596

**LICITACIÓN PÚBLICA NACIONAL ELECTRÓNICA N° LP-INE-005/2021**  
**"ADQUISICIÓN DE LOS DE ÚTILES DE ESCRITORIO QUE SERÁN UTILIZADOS PARA EL PROCESO ELECTORAL 2020-2021"**

**PARTIDA 6. MARCADOR NEGRO**

**EVALUACIÓN TÉCNICA**

Nombre del Licitante: PAPELERA ANZURES S.A. DE C.V.

Fecha: 2 de marzo de 2021

No.	Descripción	Junta de Aclaraciones	Cumple	Razones por las que no cumple	Foja	Fundamento Legal
<b>RESULTADO DE LA REVISIÓN DE LA PROPUESTA TÉCNICA</b>						
1	Carta de garantía por vicios ocultos		Sí Cumple		Página 41 de la convocatoria. Página 7 de la propuesta técnica del licitante	
<b>MARCADOR NEGRO</b>						
2	Punto de cincel	Se acepta, se puede entregar en una presentación diferente a la solicitada manteniendo las demás características solicitadas y se debe cubrir la cantidad inicial de referencia indicada en el numeral 1.4.1 de la convocatoria.	Sí cumple		Página 38 y 39 de 77 de la convocatoria	
3	A base de agua		Sí cumple		Página 38 y 39 de 77 de la convocatoria	
4	Material de plástico		Sí cumple		Página 38 y 39 de 77 de la convocatoria	

**Autorizó**

Ing. Daniel E. Flores Góngora  
Director de Estadística y Documentación Electoral

FIRMADO POR: FLORES GONGORA DANIEL EDUARDO  
AC: Autoridad Certificadora del Instituto  
Nacional Electoral  
ID: 449983  
HASH:  
019F261B794D5B002BF2A605AE937F5821B23F7  
55C8E33DE36ECF3150F77A642

**LICITACIÓN PÚBLICA NACIONAL ELECTRÓNICA N° LP-INE-005/2021**  
**"ADQUISICIÓN DE LOS DE ÚTILES DE ESCRITORIO QUE SERÁN UTILIZADOS PARA EL PROCESO ELECTORAL 2020-2021"**

**PARTIDA 7. LÁPICES**

**EVALUACIÓN TÉCNICA**

Nombre del Licitante: PAPELERA ANZURES S.A. DE C.V.

Fecha: 2 de marzo de 2021

No.	Descripción	Junta de Aclaraciones	Cumple	Razones por las que no cumple	Foja	Fundamento Legal
<b>RESULTADO DE LA REVISIÓN DE LA PROPUESTA TÉCNICA</b>						
1	Carta de garantía por vicios ocultos		Si Cumple		Página 41 de la convocatoria. Página 7 de la propuesta técnica del licitante	
<b>LÁPICES</b>						
2	Con cuerpo de madera		Sí cumple		Página 39 de 77 de la convocatoria	
3	Forma hexagonal	Se puede entregar en la presentación solicitada para cubrir la cantidad inicial de referencia indicada en el numeral 1.4.1 de la convocatoria. Se acepta, se puede cotizar un modelo diferente al hexagonal manteniendo las demás características solicitadas	Sí cumple		Página 39 de 77 de la convocatoria	
4	Porta goma		Sí cumple		Página 39 de 77 de la convocatoria	
5	Goma		Sí cumple		Página 39 de 77 de la convocatoria	

**Autorizó**

Ing. Daniel E. Flores Góngora  
Director de Estadística y Documentación Electoral

FIRMADO POR: FLORES GONGORA DANIEL EDUARDO  
AC: Autoridad Certificadora del Instituto  
Nacional Electoral  
ID: 449984  
HASH:  
2E643781540FBB97265266CFF1368FA79C863EF  
381529A194A3D361FAB67D198

**LICITACIÓN PÚBLICA NACIONAL ELECTRÓNICA N° LP-INE-005/2021**  
**"ADQUISICIÓN DE LOS DE ÚTILES DE ESCRITORIO QUE SERÁN UTILIZADOS PARA EL PROCESO ELECTORAL 2020-2021"**

**PARTIDA 8. BOLÍGRAFOS**

**EVALUACIÓN TÉCNICA**

Nombre del Licitante: **PAPELERA ANZURES S.A. DE C.V.**

Fecha: 2 de marzo de 2021

No.	Descripción	Junta de Aclaraciones	Cumple	Razones por las que no cumple	Foja	Fundamento Legal
<b>RESULTADO DE LA REVISIÓN DE LA PROPUESTA TÉCNICA</b>						
1	Carta de garantía por vicios ocultos		Si Cumple		Página 41 de la convocatoria. Página 7de la propuesta técnica del licitante	
<b>BOLÍGRAFO</b>						
2	Punto mediano		Sí cumple		Página 39 de 77 de la convocatoria	
3	Con cuerpo de cristal transparente		Sí cumple		Página 39 de 77 de la convocatoria	
4	Forma hexagonal	Se acepta, se puede cotizar un modelo diferente al hexagonal manteniendo las demás características solicitadas	Sí cumple		Página 39 de 77 de la convocatoria	

**Autorizó**

Ing. Daniel E. Flores Góngora  
*Director de Estadística y Documentación Electoral*

FIRMADO POR: FLORES GONGORA DANIEL EDUARDO  
AC: Autoridad Certificadora del Instituto Nacional Electoral  
ID: 449986  
HASH:  
636513448D116307BBC39545BB558AB5811218B  
A4327C68908C58D5D1A4A1D2E

**LICITACIÓN PÚBLICA NACIONAL ELECTRÓNICA N° LP-INE-005/2021**  
**"ADQUISICIÓN DE LOS DE ÚTILES DE ESCRITORIO QUE SERÁN UTILIZADOS PARA EL PROCESO ELECTORAL 2020-2021"**

**PARTIDA 9. DEDAL**

**EVALUACIÓN TÉCNICA**

Nombre del Licitante: **PAPELERA ANZURES S.A. DE C.V.**

Fecha: 2 de marzo de 2021

No.	Descripción	Junta de Aclaraciones	Cumple	Razones por las que no cumple	Foja	Fundamento Legal
<b>RESULTADO DE LA REVISIÓN DE LA PROPUESTA TÉCNICA</b>						
1	Carta de garantía por vicios ocultos		Sí Cumple		Página 41 de la convocatoria. Página 7 de la propuesta técnica del licitante	
<b>DEDAL</b>						
2	Antiderrapante		Sí cumple		Página 39 y 40 de 77 de la convocatoria	
3	Medidas aproximadas 19 mm de diámetro, 35 mm de altura		Sí cumple		Página 39 y 40 de 77 de la convocatoria	
4	Número 10 y/o número 12	No se acepta, conforme a lo requerido en el punto 3 del Anexo 1 Especificaciones Técnicas de la convocatoria, se requieren dedales número 10 y/o 12 que corresponde a 19mm de diámetro aproximado, con la tolerancia solicitada los dedales podrían dificultar su utilización.	Sí cumple		Página 39 y 40 de 77 de la convocatoria	

**Autorizó**

Ing. Daniel E. Flores Góngora  
Director de Estadística y Documentación Electoral

FIRMADO POR: FLORES GONGORA DANIEL EDUARDO  
AC: Autoridad Certificadora del Instituto Nacional Electoral  
ID: 449988  
HASH:  
910DC4A580B5DB39F5063B4C1868308CE7F2B16  
C6626BBD28234F24A301306F6

**LICITACIÓN PÚBLICA NACIONAL ELECTRÓNICA N° LP-INE-005/2021**  
**"ADQUISICIÓN DE LOS DE ÚTILES DE ESCRITORIO QUE SERÁN UTILIZADOS PARA EL PROCESO ELECTORAL 2020-2021"**

**PARTIDA 12. CLIPS # 1**

**EVALUACIÓN TÉCNICA**

Nombre del Licitante: **PAPELERA ANZURES S.A. DE C.V.**

Fecha: 2 de marzo de 2021

No.	Descripción	Junta de Aclaraciones	Cumple	Razones por las que no cumple	Foja	Fundamento Legal
<b>RESULTADO DE LA REVISIÓN DE LA PROPUESTA TÉCNICA</b>						
1	Carta de garantía por vicios ocultos		Si Cumple		Página 41 de la convocatoria. Página 7de la propuesta técnica del licitante	
<b>CLIPS # 1</b>						
2	Color cromo		Sí cumple		Página 40 y 41 de 77 de la convocatoria	
3	Capacidad de agarre mínimo de 25 hojas		Sí cumple		Página 40 y 41 de 77 de la convocatoria	
4	Hecho de acero		Sí cumple		Página 40 y 41 de 77 de la convocatoria	

**Autorizó**

Ing. Daniel E. Flores Góngora  
Director de Estadística y Documentación Electoral

FIRMADO POR: FLORES GONGORA DANIEL EDUARDO  
AC: Autoridad Certificadora del Instituto Nacional Electoral  
ID: 449990  
HASH:  
D56858939D7005039FFF700F5E15A862A872BC3  
83A85F7D4D85F8AE08FB6CA17



**LICITACIÓN PÚBLICA NACIONAL ELECTRÓNICA N° LP-INE-005/2021**  
**"ADQUISICIÓN DE LOS DE ÚTILES DE ESCRITORIO QUE SERÁN UTILIZADOS PARA EL PROCESO ELECTORAL 2020-2021"**

**PARTIDA 1. GOMA PARA BORRAR**

**EVALUACIÓN TÉCNICA**

Nombre del Licitante: **PLASTICOS Y METALES MYC, S.A. DE C.V.**

Fecha: 2 de marzo de 2021

No.	Descripción de los solicitados en el anexo técnico	Junta de Aclaraciones	Cumple	Razones por las que no cumple	Foja	Fundamento Legal
<b>RESULTADO DE LA REVISIÓN DE LA PROPUESTA TÉCNICA</b>						
1	Carta de garantía por vicios ocultos		Sí Cumple		Página 41 de la convocatoria. Página 12 de 20 de la propuesta técnica del licitante	
<b>GOMA DE BORRAR</b>						
2	Goma para borrar: Blanca, suave	Se acepta, se puede entregar en una presentación diferente a la solicitada manteniendo las demás características solicitadas y se debe cubrir la cantidad inicial de referencia indicada en el numeral 1.4.1 de la convocatoria	Sí cumple		Página 37 de 77 de la convocatoria	
3	Borra lápiz de grafito		Sí cumple		Página 37 de 77 de la convocatoria	
4	Tamaño mediano		Sí cumple		Página 37 de 77 de la convocatoria	
5	Al borrar no maltrata el papel		Sí cumple		Página 37 de 77 de la convocatoria	
6	Al borrar no ensucia el papel		Sí cumple		Página 37 de 77 de la convocatoria	

**Autorizó**

Ing. Daniel E. Flores Góngora  
Director de Estadística y Documentación Electoral

FIRMADO POR: FLORES GONGORA DANIEL EDUARDO  
AC: Autoridad Certificadora del Instituto Nacional Electoral  
ID: 450004  
HASH:  
F23A906A995CE701E3D96B62E3414D861F74B40  
8EDE51849BBFD4D8223DBAA75

**LICITACIÓN PÚBLICA NACIONAL ELECTRÓNICA N° LP-INE-005/2021**  
**"ADQUISICIÓN DE LOS DE ÚTILES DE ESCRITORIO QUE SERÁN UTILIZADOS PARA EL PROCESO ELECTORAL 2020-2021"**

**PARTIDA 2. CINTA ADHESIVA TRANSPARENTE**

**EVALUACIÓN TÉCNICA**

Nombre del Licitante: **PLASTICOS Y METALES MYC, S.A. DE C.V.**

Fecha: 2 de marzo de 2021

No.	Descripción	Junta de Aclaraciones	Cumple	Razones por las que no cumple	Foja	Fundamento Legal
<b>RESULTADO DE LA REVISIÓN DE LA PROPUESTA TÉCNICA</b>						
1	Carta de garantía por vicios ocultos		Si Cumple		Página 41 de la convocatoria. Página 12 de 20 de la propuesta técnica del licitante	
<b>CINTA ADHESIVA</b>						
1	Rollo de cinta adhesiva transparente		Sí cumple		Página 37 de 77 de la convocatoria	
2	Medidas de 12mm x 33 metros		Sí cumple		Página 37 de 77 de la convocatoria	

**Autorizó**

Ing. Daniel E. Flores Góngora  
*Director de Estadística y Documentación Electoral*

FIRMADO POR: FLORES GONGORA DANIEL EDUARDO  
 AC: Autoridad Certificadora del Instituto Nacional Electoral  
 ID: 450005  
 HASH:  
 0E9D902DF6DBE034DE5BF0A40B50606EC8C9A54  
 DEB51D55213CCCE19592EEED2

**LICITACIÓN PÚBLICA NACIONAL ELECTRÓNICA N° LP-INE-005/2021**  
**"ADQUISICIÓN DE LOS DE ÚTILES DE ESCRITORIO QUE SERÁN UTILIZADOS PARA EL PROCESO ELECTORAL 2020-2021"**

**PARTIDA 3. BOLSA DE PLÁSTICO TRANSPARENTE**

**EVALUACIÓN TÉCNICA**

Nombre del Licitante: **PLASTICOS Y METALES MYC, S.A. DE C.V.**

Fecha: 2 de marzo de 2021

No.	Descripción	Junta de Aclaraciones	Cumple	Razones por las que no cumple	Foja	Fundamento Legal
<b>RESULTADO DE LA REVISIÓN DE LA PROPUESTA TÉCNICA</b>						
1	Carta de garantía por vicios ocultos		Si Cumple		Página 41 de la convocatoria. Página 12 de 20 de la propuesta técnica del licitante	
<b>BOLSA TRANSPARENTE</b>						
2	Medidas aproximadas de 60 cm de ancho x 90 cm de alto	Es correcto, se deben entregar paquetes de 100 piezas, clasificadas conforme al listado que entregará el administrador del contrato al licitante adjudicado. Aplica para todos los licitantes.	Sí cumple		Página 37 de 77 de la convocatoria	
3	Calibre 200		Sí cumple		Página 37 de 77 de la convocatoria	

**Autorizó**

Ing. Daniel E. Flores Góngora  
Director de Estadística y Documentación Electoral

FIRMADO POR: FLORES GONGORA DANIEL EDUARDO  
AC: Autoridad Certificadora del Instituto Nacional Electoral  
ID: 450006  
HASH:  
2C3D9E8517E7AF84447F5B2A5637A6F468CE4C2  
106CBDA4A0AD6F6144EA025C8

**LICITACIÓN PÚBLICA NACIONAL ELECTRÓNICA N° LP-INE-005/2021**  
**"ADQUISICIÓN DE LOS DE ÚTILES DE ESCRITORIO QUE SERÁN UTILIZADOS PARA EL PROCESO ELECTORAL 2020-2021"**

**PARTIDA 4. COJÍN PARA SELLOS**

**EVALUACIÓN TÉCNICA**

Nombre del Licitante: **PLASTICOS Y METALES MYC, S.A. DE C.V.**

Fecha: 2 de marzo de 2021

No.	Descripción	Junta de Aclaraciones	Cumple	Razones por las que no cumple	Foja	Fundamento Legal
<b>RESULTADO DE LA REVISIÓN DE LA PROPUESTA TÉCNICA</b>						
1	Carta de garantía por vicios ocultos		Si Cumple		Página 41 de la convocatoria. Página 12 de 20 de la propuesta técnica del licitante	
<b>COJÍN PARA SELLO</b>						
2	Medidas aproximadas de 5.7 X 9 cm		Sí cumple		Página 38 de 77 de la convocatoria	
3	Material del cojín de látex o hule espuma		Sí cumple		Página 38 de 77 de la convocatoria	
4	Sin tinta		Sí cumple		Página 38 de 77 de la convocatoria	
5	Estuche de metal o plástico		Sí cumple		Página 38 de 77 de la convocatoria	

**Autorizó**

Ing. Daniel E. Flores Góngora  
Director de Estadística y Documentación Electoral

FIRMADO POR: FLORES GONGORA DANIEL EDUARDO  
AC: Autoridad Certificadora del Instituto Nacional Electoral  
ID: 450007  
HASH:  
608CDDBBE99B026AAB6D64EED46D10E5F5383EC  
28AB52B9B24728B8B6742CC2E

**LICITACIÓN PÚBLICA NACIONAL ELECTRÓNICA N° LP-INE-005/2021**  
**"ADQUISICIÓN DE LOS DE ÚTILES DE ESCRITORIO QUE SERÁN UTILIZADOS PARA EL PROCESO ELECTORAL 2020-2021"**

**PARTIDA 5. TINTA PARA SELLOS**

**EVALUACIÓN TÉCNICA**

Nombre del Licitante: **PLASTICOS Y METALES MYC, S.A. DE C.V.**

Fecha:

2 de marzo de 2021

No.	Descripción	Junta de Aclaraciones	Cumple	Razones por las que no cumple	Foja	Fundamento Legal
<b>RESULTADO DE LA REVISIÓN DE LA PROPUESTA TÉCNICA</b>						
1	Carta de garantía por vicios ocultos		Si Cumple		Página 41 de la convocatoria. Página 12 de 20 de la propuesta técnica del licitante	
<b>TNTA PARA SELLOS</b>						
1	Tinta para sellos de goma		Sí cumple		Página 38 de 77 de la convocatoria	
2	Frasco roll-on		Sí cumple		Página 38 de 77 de la convocatoria	
3	Color negro		Sí cumple		Página 38 de 77 de la convocatoria	
4	Contenido aproximado 60 ml.		Sí cumple		Página 38 de 77 de la convocatoria	

**Autorizó**

Ing. Daniel E. Flores Góngora  
Director de Estadística y Documentación Electoral

FIRMADO POR: FLORES GONGORA DANIEL EDUARDO  
AC: Autoridad Certificadora del Instituto Nacional Electoral  
ID: 450008  
HASH:  
556A38AB727B8DF8125CB0063BE1D2CC127AF1F  
404151F96A97EBC098FAA2228

**LICITACIÓN PÚBLICA NACIONAL ELECTRÓNICA N° LP-INE-005/2021**  
**"ADQUISICIÓN DE LOS DE ÚTILES DE ESCRITORIO QUE SERÁN UTILIZADOS PARA EL PROCESO ELECTORAL 2020-2021"**

**PARTIDA 6. MARCADOR NEGRO**

**EVALUACIÓN TÉCNICA**

Nombre del Licitante: **PLASTICOS Y METALES MYC, S.A. DE C.V.**

Fecha: 2 de marzo de 2021

No.	Descripción	Junta de Aclaraciones	Cumple	Razones por las que no cumple	Foja	Fundamento Legal
<b>RESULTADO DE LA REVISIÓN DE LA PROPUESTA TÉCNICA</b>						
1	Carta de garantía por vicios ocultos		Si Cumple		Página 41 de la convocatoria. Página 12 de 20 de la propuesta técnica del licitante	
<b>MARCADOR NEGRO</b>						
2	Punto de cincel	Se acepta, se puede entregar en una presentación diferente a la solicitada manteniendo las demás características solicitadas y se debe cubrir la cantidad inicial de referencia indicada en el numeral 1.4.1 de la convocatoria.	Sí cumple		Página 38 y 39 de 77 de la convocatoria	
3	A base de agua		Sí cumple		Página 38 y 39 de 77 de la convocatoria	
4	Material de plástico		Sí cumple		Página 38 y 39 de 77 de la convocatoria	

**Autorizó**

Ing. Daniel E. Flores Góngora  
Director de Estadística y Documentación Electoral

FIRMADO POR: FLORES GONGORA DANIEL EDUARDO  
AC: Autoridad Certificadora del Instituto  
Nacional Electoral  
ID: 450009  
HASH:  
68137425ED99F12D3686D9E029768B2B3E34FAD  
0DF75B0912622E03E5182FDAD

**LICITACIÓN PÚBLICA NACIONAL ELECTRÓNICA N° LP-INE-005/2021**  
**"ADQUISICIÓN DE LOS DE ÚTILES DE ESCRITORIO QUE SERÁN UTILIZADOS PARA EL PROCESO ELECTORAL 2020-2021"**

**PARTIDA 7. LÁPICES**

**EVALUACIÓN TÉCNICA**

Nombre del Licitante: **PLASTICOS Y METALES MYC, S.A. DE C.V.**

Fecha: 2 de marzo de 2021

No.	Descripción	Junta de Aclaraciones	Cumple	Razones por las que no cumple	Foja	Fundamento Legal
<b>RESULTADO DE LA REVISIÓN DE LA PROPUESTA TÉCNICA</b>						
1	Carta de garantía por vicios ocultos		Si Cumple		Página 41 de la convocatoria. Página 12 de 20 de la propuesta técnica del licitante	
<b>LÁPICES</b>						
2	Con cuerpo de madera		Sí cumple		Página 39 de 77 de la convocatoria	
3	Forma hexagonal	Se puede entregar en la presentación solicitada para cubrir la cantidad inicial de referencia indicada en el numeral 1.4.1 de la convocatoria. Se acepta, se puede cotizar un modelo diferente al hexagonal manteniendo las demás características solicitadas	Sí cumple		Página 39 de 77 de la convocatoria	
4	Porta goma		Sí cumple		Página 39 de 77 de la convocatoria	
5	Goma		Sí cumple		Página 39 de 77 de la convocatoria	

**Autorizó**

Ing. Daniel E. Flores Góngora  
Director de Estadística y Documentación Electoral



FIRMADO POR: FLORES GONGORA DANIEL EDUARDO  
AC: Autoridad Certificadora del Instituto  
Nacional Electoral  
ID: 450010  
HASH:  
E6E9B343A5A4EBD4DD3F7BE329028DBFC3427A0  
B42DEAFC6A425F2B1095845B3

**LICITACIÓN PÚBLICA NACIONAL ELECTRÓNICA N° LP-INE-005/2021**  
"ADQUISICIÓN DE LOS DE ÚTILES DE ESCRITORIO QUE SERÁN UTILIZADOS PARA EL PROCESO ELECTORAL 2020-2021"

**PARTIDA 8. BOLÍGRAFOS**

**EVALUACIÓN TÉCNICA**

Nombre del Licitante: **PLASTICOS Y METALES MYC, S.A. DE C.V.**

Fecha: 2 de marzo de 2021

No.	Descripción	Junta de Aclaraciones	Cumple	Razones por las que no cumple	Foja	Fundamento Legal
<b>RESULTADO DE LA REVISIÓN DE LA PROPUESTA TÉCNICA</b>						
1	Carta de garantía por vicios ocultos		Si Cumple		Página 41 de la convocatoria. Página 12 de 20 de la propuesta técnica del licitante	
<b>BOLÍGRAFO</b>						
2	Punto mediano		Sí cumple		Página 39 de 77 de la convocatoria	
3	Con cuerpo de cristal transparente		Sí cumple		Página 39 de 77 de la convocatoria	
4	Forma hexagonal	Se acepta, se puede cotizar un modelo diferente al hexagonal manteniendo las demás características solicitadas	Sí cumple		Página 39 de 77 de la convocatoria	

**Autorizó**

Ing. Daniel E. Flores Góngora  
Director de Estadística y Documentación Electoral

FIRMADO POR: FLORES GONGORA DANIEL EDUARDO  
AC: Autoridad Certificadora del Instituto Nacional Electoral  
ID: 450011  
HASH:  
7538807F73787ACCA25F89EA7CE3E30DC610130  
2076D4D51571DB15E38C68740

**LICITACIÓN PÚBLICA NACIONAL ELECTRÓNICA N° LP-INE-005/2021**  
**"ADQUISICIÓN DE LOS DE ÚTILES DE ESCRITORIO QUE SERÁN UTILIZADOS PARA EL PROCESO ELECTORAL 2020-2021"**

**PARTIDA 9. DEDAL**

**EVALUACIÓN TÉCNICA**

Nombre del Licitante: **PLASTICOS Y METALES MYC, S.A. DE C.V.**

Fecha: 2 de marzo de 2021

No.	Descripción	Junta de Aclaraciones	Cumple	Razones por las que no cumple	Foja	Fundamento Legal
<b>RESULTADO DE LA REVISIÓN DE LA PROPUESTA TÉCNICA</b>						
1	Carta de garantía por vicios ocultos		Sí Cumple		Página 41 de la convocatoria. Página 12 de 20 de la propuesta técnica del licitante	
<b>DEDAL</b>						
2	Antiderrapante		Sí cumple		Página 39 y 40 de 77 de la convocatoria	
3	Medidas aproximadas 19 mm de diámetro, 35 mm de altura		Sí cumple		Página 39 y 40 de 77 de la convocatoria	
4	Número 10 y/o número 12	No se acepta, conforme a lo requerido en el punto 3 del Anexo 1 Especificaciones Técnicas de la convocatoria, se requieren dedales número 10 y/o 12 que corresponde a 19mm de diámetro aproximado, con la tolerancia solicitada los dedales podrían dificultar su utilización.	Sí cumple		Página 39 y 40 de 77 de la convocatoria	

**Autorizó**

Ing. Daniel E. Flores Góngora  
Director de Estadística y Documentación Electoral

FIRMADO POR: FLORES GONGORA DANIEL EDUARDO  
AC: Autoridad Certificadora del Instituto Nacional Electoral  
ID: 450012  
HASH:  
5052AF0F7E7EF46DD9307D02BA119EEA6343267  
48E117A35448D3968508530E6

**LICITACIÓN PÚBLICA NACIONAL ELECTRÓNICA N° LP-INE-005/2021**  
**"ADQUISICIÓN DE LOS DE ÚTILES DE ESCRITORIO QUE SERÁN UTILIZADOS PARA EL PROCESO ELECTORAL 2020-2021"**

**PARTIDA 10. ROLLO DE RAFIA**

**EVALUACIÓN TÉCNICA**

Nombre del Licitante: **PLASTICOS Y METALES MYC, S.A. DE C.V.**

Fecha: 2 de marzo de 2021

No.	Descripción	Junta de Aclaraciones	Cumple	Razones por las que no cumple	Foja	Fundamento Legal
<b>RESULTADO DE LA REVISIÓN DE LA PROPUESTA TÉCNICA</b>						
1	Carta de garantía por vicios ocultos		Si Cumple		Página 41 de la convocatoria. Página 12 de 20 de la propuesta técnica del licitante	
<b>ROLLO DE RAFIA</b>						
2	Calibre 35		Sí cumple		Página 40 de 77 de la convocatoria	
3	Longitud: 300 metros aproximadamente		Sí cumple		Página 40 de 77 de la convocatoria	

**Autorizó**

Ing. Daniel E. Flores Góngora  
*Director de Estadística y Documentación Electoral*

FIRMADO POR: FLORES GONGORA DANIEL EDUARDO  
AC: Autoridad Certificadora del Instituto Nacional Electoral  
ID: 450013  
HASH:  
14F753053F6C10E5C2585AF37191FB7864C026D  
EAA264427A8E381424CD5BD29

**LICITACIÓN PÚBLICA NACIONAL ELECTRÓNICA N° LP-INE-005/2021**  
**"ADQUISICIÓN DE LOS DE ÚTILES DE ESCRITORIO QUE SERÁN UTILIZADOS PARA EL PROCESO ELECTORAL 2020-2021"**

**PARTIDA 11. SACAPUNTAS**

**EVALUACIÓN TÉCNICA**

Nombre del Licitante: **PLASTICOS Y METALES MYC, S.A. DE C.V.**

Fecha: 2 de marzo de 2021

No.	Descripción	Junta de Aclaraciones	Cumple	Razones por las que no cumple	Foja	Fundamento Legal
<b>RESULTADO DE LA REVISIÓN DE LA PROPUESTA TÉCNICA</b>						
1	Carta de garantía por vicios ocultos		Si Cumple		Página 41 de la convocatoria. Página 12 de 20 de la propuesta técnica del licitante	
<b>SACAPUNTAS</b>						
2	Con 1 orificio universal		Si cumple		Página 40 de 77 de la convocatoria	
3	Navaja de alta calidad de acero inoxidable		Si cumple		Página 40 de 77 de la convocatoria	
4	Color indistinto		Si cumple		Página 40 de 77 de la convocatoria	
5	El orificio universal se puede utilizar para lápices del número 2 y 2 1/2		Si cumple		Página 40 de 77 de la convocatoria	
6	Forma indistinta		Si cumple		Página 40 de 77 de la convocatoria	

**Autorizó**

Ing. Daniel E. Flores Góngora  
*Director de Estadística y Documentación Electoral*

FIRMADO POR: FLORES GONGORA DANIEL EDUARDO  
AC: Autoridad Certificadora del Instituto Nacional Electoral  
ID: 450014  
HASH:  
C798AF8C0C7D18A9448428706CCB239EC3D5382  
1321C9307ECE86E985B72A9B7

**LICITACIÓN PÚBLICA NACIONAL ELECTRÓNICA N° LP-INE-005/2021**  
**"ADQUISICIÓN DE LOS DE ÚTILES DE ESCRITORIO QUE SERÁN UTILIZADOS PARA EL PROCESO ELECTORAL 2020-2021"**

**PARTIDA 12. CLIPS # 1**

**EVALUACIÓN TÉCNICA**

Nombre del Licitante: **PLASTICOS Y METALES MYC, S.A. DE C.V.**

Fecha: 2 de marzo de 2021

No.	Descripción	Junta de Aclaraciones	Cumple	Razones por las que no cumple	Foja	Fundamento Legal
<b>RESULTADO DE LA REVISIÓN DE LA PROPUESTA TÉCNICA</b>						
1	Carta de garantía por vicios ocultos		Si Cumple		Página 41 de la convocatoria. Página 12 de 20 de la propuesta técnica del licitante	
<b>CLIPS # 1</b>						
2	Color cromo		Sí cumple		Página 40 y 41 de 77 de la convocatoria	
3	Capacidad de agarre mínimo de 25 hojas		Sí cumple		Página 40 y 41 de 77 de la convocatoria	
4	Hecho de acero		Sí cumple		Página 40 y 41 de 77 de la convocatoria	

**Autorizó**

Ing. Daniel E. Flores Góngora  
*Director de Estadística y Documentación Electoral*

FIRMADO POR: FLORES GONGORA DANIEL EDUARDO  
AC: Autoridad Certificadora del Instituto Nacional Electoral  
ID: 450015  
HASH:  
15A7446D29C602C1DC1A6C5F83086E7E52C91D5  
56910D72084D15D84342C46BF

**LICITACIÓN PÚBLICA NACIONAL ELECTRÓNICA N° LP-INE-005/2021**  
**"ADQUISICIÓN DE LOS DE ÚTILES DE ESCRITORIO QUE SERÁN UTILIZADOS PARA EL PROCESO ELECTORAL 2020-2021"**

**PARTIDA 1. GOMA PARA BORRAR**

**EVALUACIÓN TÉCNICA**

Nombre del Licitante: PRODUCCIONES CONTI, S.A. DE C.V.

Fecha: 2 de marzo de 2021

No.	Descripción de los solicitados en el anexo técnico	Junta de Aclaraciones	Cumple	Razones por las que no cumple	Foja	Fundamento Legal
<b>RESULTADO DE LA REVISIÓN DE LA PROPUESTA TÉCNICA</b>						
1	Carta de garantía por vicios ocultos		Sí Cumple		Página 41 de la convocatoria. Página 8 de la propuesta técnica del licitante	
<b>GOMA DE BORRAR</b>						
2	Goma para borrar: Blanca, suave	Se acepta, se puede entregar en una presentación diferente a la solicitada manteniendo las demás características solicitadas y se debe cubrir la cantidad inicial de referencia indicada en el numeral 1.4.1 de la convocatoria	Sí cumple		Página 37 de 77 de la convocatoria	
3	Borra lápiz de grafito		Sí cumple		Página 37 de 77 de la convocatoria	
4	Tamaño mediano		Sí cumple		Página 37 de 77 de la convocatoria	
5	Al borrar no maltrata el papel		Sí cumple		Página 37 de 77 de la convocatoria	
6	Al borrar no ensucia el papel		Sí cumple		Página 37 de 77 de la convocatoria	

**Autorizó**

Ing. Daniel E. Flores Góngora  
Director de Estadística y Documentación Electoral

FIRMADO POR: FLORES GONGORA DANIEL EDUARDO  
AC: Autoridad Certificadora del Instituto Nacional Electoral  
ID: 449887  
HASH:  
A943A2798C710653E38CA28A803B14A1C07CDF9  
57B941AD9B968161554934FF7

**LICITACIÓN PÚBLICA NACIONAL ELECTRÓNICA N° LP-INE-005/2021**  
**"ADQUISICIÓN DE LOS DE ÚTILES DE ESCRITORIO QUE SERÁN UTILIZADOS PARA EL PROCESO ELECTORAL 2020-2021"**

**PARTIDA 2. CINTA ADHESIVA TRANSPARENTE**

**EVALUACIÓN TÉCNICA**

Nombre del Licitante: **PRODUCCIONES CONTI, S.A. DE C.V.**

Fecha: 2 de marzo de 2021

No.	Descripción	Junta de Aclaraciones	Cumple	Razones por las que no cumple	Foja	Fundamento Legal
<b>RESULTADO DE LA REVISIÓN DE LA PROPUESTA TÉCNICA</b>						
1	Carta de garantía por vicios ocultos		Si Cumple		Página 41 de la convocatoria. Página 8 de la propuesta técnica del licitante	
<b>CINTA ADHESIVA</b>						
1	Rollo de cinta adhesiva transparente		Sí cumple		Página 37 de 77 de la convocatoria	
2	Medidas de 12mm x 33 metros		Sí cumple		Página 37 de 77 de la convocatoria	

**Autorizó**

Ing. Daniel E. Flores Góngora  
*Director de Estadística y Documentación Electoral*

FIRMADO POR: FLORES GONGORA DANIEL EDUARDO  
AC: Autoridad Certificadora del Instituto Nacional Electoral  
ID: 449888  
HASH:  
5DF41FAF9E76E6D4FEC3E503977D0A3F2A7B574  
A13706DB35D2D671548A02922



**LICITACIÓN PÚBLICA NACIONAL ELECTRÓNICA N° LP-INE-005/2021**  
**"ADQUISICIÓN DE LOS DE ÚTILES DE ESCRITORIO QUE SERÁN UTILIZADOS PARA EL PROCESO ELECTORAL 2020-2021"**

**PARTIDA 3. BOLSA DE PLÁSTICO TRANSPARENTE**

**EVALUACIÓN TÉCNICA**

Nombre del Licitante: PRODUCCIONES CONTI, S.A. DE C.V.

Fecha: 2 de marzo de 2021

No.	Descripción	Junta de Aclaraciones	Cumple	Razones por las que no cumple	Foja	Fundamento Legal
<b>RESULTADO DE LA REVISIÓN DE LA PROPUESTA TÉCNICA</b>						
1	Carta de garantía por vicios ocultos		Si Cumple		Página 41 de la convocatoria. Página 8 de la propuesta técnica del licitante	
<b>BOLSA TRANSPARENTE</b>						
2	Medidas aproximadas de 60 cm de ancho x 90 cm de alto	Es correcto, se deben entregar paquetes de 100 piezas, clasificadas conforme al listado que entregará el administrador del contrato al licitante adjudicado. Aplica para todos los licitantes.	Sí cumple		Página 37 de 77 de la convocatoria	
3	Calibre 200		Sí cumple		Página 37 de 77 de la convocatoria	

**Autorizó**

Ing. Daniel E. Flores Góngora  
Director de Estadística y Documentación Electoral

FIRMADO POR: FLORES GONGORA DANIEL EDUARDO  
AC: Autoridad Certificadora del Instituto Nacional Electoral  
ID: 449890  
HASH:  
F837791B6C7A332C9EC6991ECD16AFD4E6DC212  
BAF456A3ADCA620CC25AFFCB1

**LICITACIÓN PÚBLICA NACIONAL ELECTRÓNICA N° LP-INE-005/2021**  
**"ADQUISICIÓN DE LOS DE ÚTILES DE ESCRITORIO QUE SERÁN UTILIZADOS PARA EL PROCESO ELECTORAL 2020-2021"**

**PARTIDA 4. COJÍN PARA SELLOS**

**EVALUACIÓN TÉCNICA**

Nombre del Licitante: **PRODUCCIONES CONTI, S.A. DE C.V.**

Fecha: 2 de marzo de 2021

No.	Descripción	Junta de Aclaraciones	Cumple	Razones por las que no cumple	Foja	Fundamento Legal
<b>RESULTADO DE LA REVISIÓN DE LA PROPUESTA TÉCNICA</b>						
1	Carta de garantía por vicios ocultos		Si Cumple		Página 41 de la convocatoria. Página 8 de la propuesta técnica del licitante	
<b>COJÍN PARA SELLO</b>						
2	Medidas aproximadas de 5.7 X 9 cm		Sí cumple		Página 38 de 77 de la convocatoria	
3	Material del cojín de látex o hule espuma		Sí cumple		Página 38 de 77 de la convocatoria	
4	Sin tinta		Sí cumple		Página 38 de 77 de la convocatoria	
5	Estuche de metal o plástico		Sí cumple		Página 38 de 77 de la convocatoria	

**Autorizó**

Ing. Daniel E. Flores Góngora  
Director de Estadística y Documentación Electoral

FIRMADO POR: FLORES GONGORA DANIEL EDUARDO  
AC: Autoridad Certificadora del Instituto Nacional Electoral  
ID: 449893  
HASH:  
3C5CF98FA34AB2BC3A12AAE5855148D298B1DF8  
CA237BEDB6D8CE34331AC396E

**LICITACIÓN PÚBLICA NACIONAL ELECTRÓNICA N° LP-INE-005/2021**  
**"ADQUISICIÓN DE LOS DE ÚTILES DE ESCRITORIO QUE SERÁN UTILIZADOS PARA EL PROCESO ELECTORAL 2020-2021"**

**PARTIDA 5. TINTA PARA SELLOS**

**EVALUACIÓN TÉCNICA**

Nombre del Licitante: **PRODUCCIONES CONTI, S.A. DE C.V.**

Fecha: 2 de marzo de 2021

No.	Descripción	Junta de Aclaraciones	Cumple	Razones por las que no cumple	Foja	Fundamento Legal
<b>RESULTADO DE LA REVISIÓN DE LA PROPUESTA TÉCNICA</b>						
1	Carta de garantía por vicios ocultos		Si Cumple		Página 41 de la convocatoria. Página 8 de la propuesta técnica del licitante	
<b>TNTA PARA SELLOS</b>						
1	Tinta para sellos de goma		Sí cumple		Página 38 de 77 de la convocatoria	
2	Frasco roll-on		Sí cumple		Página 38 de 77 de la convocatoria	
3	Color negro		Sí cumple		Página 38 de 77 de la convocatoria	
4	Contenido aproximado 60 ml.		Sí cumple		Página 38 de 77 de la convocatoria	

**Autorizó**

Ing. Daniel E. Flores Góngora  
Director de Estadística y Documentación Electoral

FIRMADO POR: FLORES GONGORA DANIEL EDUARDO  
AC: Autoridad Certificadora del Instituto Nacional Electoral  
ID: 449894  
HASH:  
C086F03745B42B8E3F4B6107B88FDCBC6705AB0  
B71CAA82561D09F236DDA2341

**LICITACIÓN PÚBLICA NACIONAL ELECTRÓNICA N° LP-INE-005/2021**  
**"ADQUISICIÓN DE LOS DE ÚTILES DE ESCRITORIO QUE SERÁN UTILIZADOS PARA EL PROCESO ELECTORAL 2020-2021"**

**PARTIDA 6. MARCADOR NEGRO**

**EVALUACIÓN TÉCNICA**

Nombre del Licitante: **PRODUCCIONES CONTI, S.A. DE C.V.**

Fecha: 2 de marzo de 2021

No.	Descripción	Junta de Aclaraciones	Cumple	Razones por las que no cumple	Foja	Fundamento Legal
<b>RESULTADO DE LA REVISIÓN DE LA PROPUESTA TÉCNICA</b>						
1	Carta de garantía por vicios ocultos		Si Cumple		Página 41 de la convocatoria. Página 8 de la propuesta técnica del licitante	
<b>MARCADOR NEGRO</b>						
2	Punto de cincel	Se acepta, se puede entregar en una presentación diferente a la solicitada manteniendo las demás características solicitadas y se debe cubrir la cantidad inicial de referencia indicada en el numeral 1.4.1 de la convocatoria.	Sí cumple		Página 38 y 39 de 77 de la convocatoria	
3	A base de agua		Sí cumple		Página 38 y 39 de 77 de la convocatoria	
4	Material de plástico		Sí cumple		Página 38 y 39 de 77 de la convocatoria	

**Autorizó**

Ing. Daniel E. Flores Góngora  
Director de Estadística y Documentación Electoral

FIRMADO POR: FLORES GONGORA DANIEL EDUARDO  
AC: Autoridad Certificadora del Instituto  
Nacional Electoral  
ID: 449895  
HASH:  
872066A8CD0A48B6455E618D86FC5EB3509FA03  
BDF2AF979E6FD9A7E3171F163

**LICITACIÓN PÚBLICA NACIONAL ELECTRÓNICA N° LP-INE-005/2021**  
**"ADQUISICIÓN DE LOS DE ÚTILES DE ESCRITORIO QUE SERÁN UTILIZADOS PARA EL PROCESO ELECTORAL 2020-2021"**

**PARTIDA 7. LÁPICES**

**EVALUACIÓN TÉCNICA**

Nombre del Licitante: **PRODUCCIONES CONTI, S.A. DE C.V.**

Fecha:

2 de marzo de 2021

No.	Descripción	Junta de Aclaraciones	Cumple	Razones por las que no cumple	Foja	Fundamento Legal
<b>RESULTADO DE LA REVISIÓN DE LA PROPUESTA TÉCNICA</b>						
1	Carta de garantía por vicios ocultos		Si Cumple		Página 41 de la convocatoria. Página 8 de la propuesta técnica del licitante	
<b>LÁPICES</b>						
2	Con cuerpo de madera		Sí cumple		Página 39 de 77 de la convocatoria	
3	Forma hexagonal	Se puede entregar en la presentación solicitada para cubrir la cantidad inicial de referencia indicada en el numeral 1.4.1 de la convocatoria. Se acepta, se puede cotizar un modelo diferente al hexagonal manteniendo las demás características solicitadas	Sí cumple		Página 39 de 77 de la convocatoria	
4	Porta goma		Sí cumple		Página 39 de 77 de la convocatoria	
5	Goma		Sí cumple		Página 39 de 77 de la convocatoria	

**Autorizó**

Ing. Daniel E. Flores Góngora  
Director de Estadística y Documentación Electoral

FIRMADO POR: FLORES GONGORA DANIEL EDUARDO  
AC: Autoridad Certificadora del Instituto  
Nacional Electoral  
ID: 449896  
HASH:  
DD368BBB60AA68E3AADC71B56E5FBA8621ECDE  
39D89CA6FC057BBD630691105

**LICITACIÓN PÚBLICA NACIONAL ELECTRÓNICA N° LP-INE-005/2021**  
"ADQUISICIÓN DE LOS DE ÚTILES DE ESCRITORIO QUE SERÁN UTILIZADOS PARA EL PROCESO ELECTORAL 2020-2021"

**PARTIDA 8. BOLÍGRAFOS**

**EVALUACIÓN TÉCNICA**

Nombre del Licitante: **PRODUCCIONES CONTI, S.A. DE C.V.**

Fecha:

2 de marzo de 2021

No.	Descripción	Junta de Aclaraciones	Cumple	Razones por las que no cumple	Foja	Fundamento Legal
<b>RESULTADO DE LA REVISIÓN DE LA PROPUESTA TÉCNICA</b>						
1	Carta de garantía por vicios ocultos		Si Cumple		Página 41 de la convocatoria. Página 8 de la propuesta técnica del licitante	
<b>BOLÍGRAFO</b>						
2	Punto mediano		Sí cumple		Página 39 de 77 de la convocatoria	
3	Con cuerpo de cristal transparente		Sí cumple		Página 39 de 77 de la convocatoria	
4	Forma hexagonal	Se acepta, se puede cotizar un modelo diferente al hexagonal manteniendo las demás características solicitadas	Sí cumple		Página 39 de 77 de la convocatoria	

**Autorizó**

Ing. Daniel E. Flores Góngora  
Director de Estadística y Documentación Electoral

FIRMADO POR: FLORES GONGORA DANIEL EDUARDO  
AC: Autoridad Certificadora del Instituto Nacional Electoral  
ID: 449897  
HASH:  
B36618043318B18AE93A7094A6A4F01454F1D11  
BCB97331059C85A7444C98940



**LICITACIÓN PÚBLICA NACIONAL ELECTRÓNICA N° LP-INE-005/2021**  
**"ADQUISICIÓN DE LOS DE ÚTILES DE ESCRITORIO QUE SERÁN UTILIZADOS PARA EL PROCESO ELECTORAL 2020-2021"**

**PARTIDA 9. DEDAL**

**EVALUACIÓN TÉCNICA**

Nombre del Licitante: **PRODUCCIONES CONTI, S.A. DE C.V.**

Fecha: 2 de marzo de 2021

No.	Descripción	Junta de Aclaraciones	Cumple	Razones por las que no cumple	Foja	Fundamento Legal
<b>RESULTADO DE LA REVISIÓN DE LA PROPUESTA TÉCNICA</b>						
1	Carta de garantía por vicios ocultos		Si Cumple		Página 41 de la convocatoria. Página 8 de la propuesta técnica del licitante	
<b>DEDAL</b>						
2	Antiderrapante		Sí cumple		Página 39 y 40 de 77 de la convocatoria	
3	Medidas aproximadas 19 mm de diámetro, 35 mm de altura		Sí cumple		Página 39 y 40 de 77 de la convocatoria	
4	Número 10 y/o número 12	No se acepta, conforme a lo requerido en el punto 3 del Anexo 1 Especificaciones Técnicas de la convocatoria, se requieren dedales número 10 y/o 12 que corresponde a 19mm de diámetro aproximado, con la tolerancia solicitada los dedales podrían dificultar su utilización.	Sí cumple		Página 39 y 40 de 77 de la convocatoria	

**Autorizó**

Ing. Daniel E. Flores Góngora  
Director de Estadística y Documentación Electoral

FIRMADO POR: FLORES GONGORA DANIEL EDUARDO  
AC: Autoridad Certificadora del Instituto Nacional Electoral  
ID: 449898  
HASH:  
F40BD3BB932617EFAC728CBA6013CAB98148458  
A862030EB5C81685BEB8A18

**LICITACIÓN PÚBLICA NACIONAL ELECTRÓNICA N° LP-INE-005/2021**  
**"ADQUISICIÓN DE LOS DE ÚTILES DE ESCRITORIO QUE SERÁN UTILIZADOS PARA EL PROCESO ELECTORAL 2020-2021"**

**PARTIDA 10. ROLLO DE RAFIA**

**EVALUACIÓN TÉCNICA**

Nombre del Licitante: **PRODUCCIONES CONTI, S.A. DE C.V.**

Fecha: 2 de marzo de 2021

No.	Descripción	Junta de Aclaraciones	Cumple	Razones por las que no cumple	Foja	Fundamento Legal
<b>RESULTADO DE LA REVISIÓN DE LA PROPUESTA TÉCNICA</b>						
1	Carta de garantía por vicios ocultos		Si Cumple		Página 41 de la convocatoria. Página 8 de la propuesta técnica del licitante	
<b>ROLLO DE RAFIA</b>						
2	Calibre 35		Sí cumple		Página 40 de 77 de la convocatoria	
3	Longitud: 300 metros aproximadamente		Sí cumple		Página 40 de 77 de la convocatoria	

**Autorizó**

Ing. Daniel E. Flores Góngora  
*Director de Estadística y Documentación Electoral*

FIRMADO POR: FLORES GONGORA DANIEL EDUARDO  
AC: Autoridad Certificadora del Instituto Nacional Electoral  
ID: 449899  
HASH:  
810CB11A559C5DE52653C7619CE563FDA86DFE1  
7A8450D8FF92B507357E6BD05

**LICITACIÓN PÚBLICA NACIONAL ELECTRÓNICA N° LP-INE-005/2021**  
**"ADQUISICIÓN DE LOS DE ÚTILES DE ESCRITORIO QUE SERÁN UTILIZADOS PARA EL PROCESO ELECTORAL 2020-2021"**

**PARTIDA 11. SACAPUNTAS**

**EVALUACIÓN TÉCNICA**

Nombre del Licitante: **PRODUCCIONES CONTI, S.A. DE C.V.**

Fecha: 2 de marzo de 2021

No.	Descripción	Junta de Aclaraciones	Cumple	Razones por las que no cumple	Foja	Fundamento Legal
<b>RESULTADO DE LA REVISIÓN DE LA PROPUESTA TÉCNICA</b>						
1	Carta de garantía por vicios ocultos		Si Cumple		Página 41 de la convocatoria. Página 8 de la propuesta técnica del licitante	
<b>SACAPUNTAS</b>						
2	Con 1 orificio universal		Si cumple		Página 40 de 77 de la convocatoria	
3	Navaja de alta calidad de acero inoxidable		Si cumple		Página 40 de 77 de la convocatoria	
4	Color indistinto		Si cumple		Página 40 de 77 de la convocatoria	
5	El orificio universal se puede utilizar para lápices del número 2 y 2 1/2		Si cumple		Página 40 de 77 de la convocatoria	
6	Forma indistinta		Si cumple		Página 40 de 77 de la convocatoria	

**Autorizó**

Ing. Daniel E. Flores Góngora  
*Director de Estadística y Documentación Electoral*

FIRMADO POR: FLORES GONGORA DANIEL EDUARDO  
AC: Autoridad Certificadora del Instituto Nacional Electoral  
ID: 449904  
HASH:  
065FC6A61FB01A99B0F0075F846B24FDFC76100  
ACBFD0573833D4C414E730246

**LICITACIÓN PÚBLICA NACIONAL ELECTRÓNICA N° LP-INE-005/2021**  
**"ADQUISICIÓN DE LOS DE ÚTILES DE ESCRITORIO QUE SERÁN UTILIZADOS PARA EL PROCESO ELECTORAL 2020-2021"**

**PARTIDA 12. CLIPS # 1**

**EVALUACIÓN TÉCNICA**

Nombre del Licitante: **PRODUCCIONES CONTI, S.A. DE C.V.**

Fecha: 2 de marzo de 2021

No.	Descripción	Junta de Aclaraciones	Cumple	Razones por las que no cumple	Foja	Fundamento Legal
<b>RESULTADO DE LA REVISIÓN DE LA PROPUESTA TÉCNICA</b>						
1	Carta de garantía por vicios ocultos		Si Cumple		Página 41 de la convocatoria. Página 8 de la propuesta técnica del licitante	
<b>CLIPS # 1</b>						
2	Color cromo		Sí cumple		Página 40 y 41 de 77 de la convocatoria	
3	Capacidad de agarre mínimo de 25 hojas		Sí cumple		Página 40 y 41 de 77 de la convocatoria	
4	Hecho de acero		Sí cumple		Página 40 y 41 de 77 de la convocatoria	

**Autorizó**

Ing. Daniel E. Flores Góngora  
*Director de Estadística y Documentación Electoral*

FIRMADO POR: FLORES GONGORA DANIEL EDUARDO  
AC: Autoridad Certificadora del Instituto Nacional Electoral  
ID: 449905  
HASH:  
D8F55E10EA9CB975E92D4148E71611A45430072  
C568C2606E674D2BAEB6229E2

**LICITACIÓN PÚBLICA NACIONAL ELECTRÓNICA N° LP-INE-005/2021**  
**"ADQUISICIÓN DE LOS DE ÚTILES DE ESCRITORIO QUE SERÁN UTILIZADOS PARA EL PROCESO ELECTORAL 2020-2021"**

**PARTIDA 1. GOMA PARA BORRAR**

**EVALUACIÓN TÉCNICA**

Nombre del Licitante: **SERVICIOS INTEGRADOS Y DISTRIBUCIÓN ZALCO S.A. DE C.V.**

Fecha: 2 de marzo de 2021

No.	Descripción de os solicitado en el anexo técnico	Junta de Aclaraciones	Cumple	Razones por las que no cumple	Foja	Fundamento Legal
<b>RESULTADO DE LA REVISIÓN DE LA PROPUESTA TÉCNICA</b>						
1	Carta de garantía por vicios ocultos		Si Cumple		Página 41 de la convocatoria. Folio 17 de la propuesta técnica del licitante	
<b>GOMA DE BORRAR</b>						
2	Goma para borrar: Blanca, suave	Se acepta, se puede entregar en una presentación diferente a la solicitada manteniendo las demás características solicitadas y se debe cubrir la cantidad inicial de referencia indicada en el numeral 1.4.1 de la convocatoria	No cumple	El licitante no presento muestras	Página 37 de 77 de la convocatoria	Las proposiciones deberán realizarse en estricto apego a las necesidades planteadas por el INSTITUTO en la presente Convocatoria, sus anexos y las modificaciones que se deriven de la Junta de aclaraciones que se celebre, de acuerdo a lo establecido en el numeral 2, segundo párrafo de la Convocatoria de la Licitación Pública Nacional Electrónica No. LP-INE-005/2021.  <i>Incumplimiento a la presentación de muestras solicitadas en la página 41 de la Convocatoria.</i>
3	Borra lápiz de grafito		No cumple	El licitante no presento muestras	Página 37 de 77 de la convocatoria	
4	Tamaño mediano		No cumple	El licitante no presento muestras	Página 37 de 77 de la convocatoria	
5	Al borrar no maltrata el papel		No cumple	El licitante no presento muestras	Página 37 de 77 de la convocatoria	
6	Al borrar no ensucia el papel		No cumple	El licitante no presento muestras	Página 37 de 77 de la convocatoria	

**Autorizó**

Ing. Daniel E. Flores Góngora  
Director de Estadística y Documentación Electoral

FIRMADO POR: FLORES GONGORA DANIEL EDUARDO  
AC: Autoridad Certificadora del Instituto  
Nacional Electoral  
ID: 451882  
HASH:  
C31410A77559C89A1DD4BCBC7508452E6315F7C  
0FA57352509818775CED248D4

**LICITACIÓN PÚBLICA NACIONAL ELECTRÓNICA N° LP-INE-005/2021**  
**"ADQUISICIÓN DE LOS DE ÚTILES DE ESCRITORIO QUE SERÁN UTILIZADOS PARA EL PROCESO ELECTORAL 2020-2021"**

**PARTIDA 2. CINTA ADHESIVA TRANSPARENTE**

**EVALUACIÓN TÉCNICA**

Nombre del Licitante: **SERVICIOS INTEGRADOS Y DISTRIBUCIÓN ZALCO S.A. DE C.V.**

Fecha: 2 de marzo de 2021

No.	Descripción	Junta de Aclaraciones	Cumple	Razones por las que no cumple	Foja	Fundamento Legal
<b>RESULTADO DE LA REVISIÓN DE LA PROPUESTA TÉCNICA</b>						
1	Carta de garantía por vicios ocultos		Si Cumple		Página 41 de la convocatoria. Folio 17 de la propuesta técnica del licitante	
<b>CINTA ADHESIVA</b>						
1	Rollo de cinta adhesiva transparente		No cumple	El licitante no presento muestras	Página 37 de 77 de la convocatoria	Las proposiciones deberán realizarse en estricto apego a las necesidades planteadas por el INSTITUTO en la presente Convocatoria, sus anexos y las modificaciones que se deriven de la Junta de aclaraciones que se celebre, de acuerdo a lo establecido en el numeral 2, segundo párrafo de la Convocatoria de la Licitación Pública Nacional Electrónica No. LP-INE-005/2021.  Incumplimiento a la presentación de muestras solicitadas en la página 41 de la Convocatoria.
2	Medidas de 12mm x 33 metros		No cumple	El licitante no presento muestras	Página 37 de 77 de la convocatoria	

**Autorizó**

Ing. Daniel E. Flores Góngora  
*Director de Estadística y Documentación Electoral*

FIRMADO POR: FLORES GONGORA DANIEL EDUARDO  
AC: Autoridad Certificadora del Instituto  
Nacional Electoral  
ID: 451883  
HASH:  
4EEC592CAB308A6E4545A9AC169702592B4C54E  
BAB164F8931BEADC2C8C9A592



**LICITACIÓN PÚBLICA NACIONAL ELECTRÓNICA N° LP-INE-005/2021**  
**"ADQUISICIÓN DE LOS DE ÚTILES DE ESCRITORIO QUE SERÁN UTILIZADOS PARA EL PROCESO ELECTORAL 2020-2021"**

**PARTIDA 4. COJÍN PARA SELLOS**

**EVALUACIÓN TÉCNICA**

Nombre del Licitante: **SERVICIOS INTEGRADOS Y DISTRIBUCIÓN ZALCO S.A. DE C.V.**

Fecha: 2 de marzo de 2021

No.	Descripción	Junta de Aclaraciones	Cumple	Razones por las que no cumple	Foja	Fundamento Legal
<b>RESULTADO DE LA REVISIÓN DE LA PROPUESTA TÉCNICA</b>						
1	Carta de garantía por vicios ocultos		Si Cumple		Página 41 de la convocatoria. Folio 17 de la propuesta técnica del licitante	
<b>COJÍN PARA SELLO</b>						
2	Medidas aproximadas de 5.7 X 9 cm		No cumple	El licitante no presento muestras	Página 38 de 77 de la convocatoria	Las proposiciones deberán realizarse en estricto apego a las necesidades planteadas por el INSTITUTO en la presente Convocatoria, sus anexos y las modificaciones que se deriven de la Junta de aclaraciones que se celebre, de acuerdo a lo establecido en el numeral 2, segundo párrafo de la Convocatoria de la Licitación Pública Nacional Electrónica No. LP-INE-005/2021.  Incumplimiento a la presentación de muestras solicitadas en la página 41 de la Convocatoria.
3	Material del cojín de látex o hule espuma		No cumple	El licitante no presento muestras	Página 38 de 77 de la convocatoria	
4	Sin tinta		No cumple	El licitante no presento muestras	Página 38 de 77 de la convocatoria	
5	Estuche de metal o plástico		No cumple	El licitante no presento muestras	Página 38 de 77 de la convocatoria	

**Autorizó**

Ing. Daniel E. Flores Góngora  
Director de Estadística y Documentación Electoral

FIRMADO POR: FLORES GONGORA DANIEL EDUARDO  
AC: Autoridad Certificadora del Instituto  
Nacional Electoral  
ID: 451884  
HASH:  
2F735439124BE9A26D769DEC6E72DD45A17AD1A  
FC6570B80540CD6DEB8AD7F83

**LICITACIÓN PÚBLICA NACIONAL ELECTRÓNICA N° LP-INE-005/2021**  
**"ADQUISICIÓN DE LOS DE ÚTILES DE ESCRITORIO QUE SERÁN UTILIZADOS PARA EL PROCESO ELECTORAL 2020-2021"**

**PARTIDA 5. TINTA PARA SELLOS**

**EVALUACIÓN TÉCNICA**

Nombre del Licitante: **SERVICIOS INTEGRADOS Y DISTRIBUCIÓN ZALCO S.A. DE C.V.**

Fecha: 2 de marzo de 2021

No.	Descripción	Junta de Aclaraciones	Cumple	Razones por las que no cumple	Foja	Fundamento Legal
<b>RESULTADO DE LA REVISIÓN DE LA PROPUESTA TÉCNICA</b>						
1	Carta de garantía por vicios ocultos		Si Cumple		Página 41 de la convocatoria. Folio 17 de la propuesta técnica del licitante	
<b>TNTA PARA SELLOS</b>						
1	Tinta para sellos de goma		No cumple	El licitante no presento muestras	Página 38 de 77 de la convocatoria	Las proposiciones deberán realizarse en estricto apego a las necesidades planteadas por el INSTITUTO en la presente Convocatoria, sus anexos y las modificaciones que se deriven de la Junta de aclaraciones que se celebre, de acuerdo a lo establecido en el numeral 2, segundo párrafo de la Convocatoria de la Licitación Pública Nacional Electrónica No. LP-INE-005/2021.  Incumplimiento a la presentación de muestras solicitadas en la página 41 de la Convocatoria.
2	Frasco roll-on		No cumple	El licitante no presento muestras	Página 38 de 77 de la convocatoria	
3	Color negro		No cumple	El licitante no presento muestras	Página 38 de 77 de la convocatoria	
4	Contenido aproximado 60 ml.		No cumple	El licitante no presento muestras	Página 38 de 77 de la convocatoria	

**Autorizó**

Ing. Daniel E. Flores Góngora  
Director de Estadística y Documentación Electoral

FIRMADO POR: FLORES GONGORA DANIEL EDUARDO  
AC: Autoridad Certificadora del Instituto  
Nacional Electoral  
ID: 451885  
HASH:  
078951A0AABB7ABC698AFF0C97DAAED0FA6F861  
E5028F5CB3E957D5019320B2F

**LICITACIÓN PÚBLICA NACIONAL ELECTRÓNICA N° LP-INE-005/2021**  
**"ADQUISICIÓN DE LOS DE ÚTILES DE ESCRITORIO QUE SERÁN UTILIZADOS PARA EL PROCESO ELECTORAL 2020-2021"**

**PARTIDA 6. MARCADOR NEGRO**

**EVALUACIÓN TÉCNICA**

Nombre del Licitante: **SERVICIOS INTEGRADOS Y DISTRIBUCIÓN ZALCO S.A. DE C.V.**

Fecha: 2 de marzo de 2021

No.	Descripción	Junta de Aclaraciones	Cumple	Razones por las que no cumple	Foja	Fundamento Legal
<b>RESULTADO DE LA REVISIÓN DE LA PROPUESTA TÉCNICA</b>						
1	Carta de garantía por vicios ocultos		Si Cumple		Página 41 de la convocatoria. Folio 17 de la propuesta técnica del licitante	
<b>MARCADOR NEGRO</b>						
2	Punto de cincel	Se acepta, se puede entregar en una presentación diferente a la solicitada manteniendo las demás características solicitadas y se debe cubrir la cantidad inicial de referencia indicada en el numeral 1.4.1 de la convocatoria.	No cumple	El licitante no presento muestras	Página 38 y 39 de 77 de la convocatoria	Las proposiciones deberán realizarse en estricto apego a las necesidades planteadas por el INSTITUTO en la presente Convocatoria, sus anexos y las modificaciones que se deriven de la Junta de aclaraciones que se celebre, de acuerdo a lo establecido en el numeral 2, segundo párrafo de la Convocatoria de la Licitación Pública Nacional Electrónica No. LP-INE-005/2021.  Incumplimiento a la presentación de muestras solicitadas en la página 41 de la Convocatoria.
3	A base de agua		No cumple	El licitante no presento muestras	Página 38 y 39 de 77 de la convocatoria	
4	Material de plástico		No cumple	El licitante no presento muestras	Página 38 y 39 de 77 de la convocatoria	

**Autorizó**

Ing. Daniel E. Flores Góngora  
Director de Estadística y Documentación Electoral

FIRMADO POR: FLORES GONGORA DANIEL EDUARDO  
AC: Autoridad Certificadora del Instituto  
Nacional Electoral  
ID: 451886  
HASH:  
EDFE6A04611AAB469F6AB3ACCA8740DE4A60610  
17614E228AB13F184843177C2

**LICITACIÓN PÚBLICA NACIONAL ELECTRÓNICA N° LP-INE-005/2021**  
**"ADQUISICIÓN DE LOS DE ÚTILES DE ESCRITORIO QUE SERÁN UTILIZADOS PARA EL PROCESO ELECTORAL 2020-2021"**

**PARTIDA 7. LÁPICES**

**EVALUACIÓN TÉCNICA**

Nombre del Licitante: **SERVICIOS INTEGRADOS Y DISTRIBUCIÓN ZALCO S.A. DE C.V.**

Fecha: 2 de marzo de 2021

No.	Descripción	Junta de Aclaraciones	Cumple	Razones por las que no cumple	Foja	Fundamento Legal
<b>RESULTADO DE LA REVISIÓN DE LA PROPUESTA TÉCNICA</b>						
1	Carta de garantía por vicios ocultos		Si Cumple		Página 41 de la convocatoria. Folio 17 de la propuesta técnica del licitante	
<b>LÁPICES</b>						
2	Con cuerpo de madera		Sí cumple		Página 39 de 77 de la convocatoria	
3	Forma hexagonal	Se puede entregar en la presentación solicitada para cubrir la cantidad inicial de referencia indicada en el numeral 1.4.1 de la convocatoria. Se acepta, se puede cotizar un modelo diferente al hexagonal manteniendo las demás características solicitadas	No cumple	El licitante no presento muestras	Página 39 de 77 de la convocatoria	Las proposiciones deberán realizarse en estricto apego a las necesidades planteadas por el INSTITUTO en la presente Convocatoria, sus anexos y las modificaciones que se deriven de la Junta de aclaraciones que se celebre, de acuerdo a lo establecido en el numeral 2, segundo párrafo de la Convocatoria de la Licitación Pública Nacional Electrónica No. LP-INE-005/2021.  Incumplimiento a la presentación de muestras solicitadas en la página 41 de la Convocatoria.
4	Porta goma		No cumple	El licitante no presento muestras	Página 39 de 77 de la convocatoria	
5	Goma		No cumple	El licitante no presento muestras	Página 39 de 77 de la convocatoria	

**Autorizó**

Ing. Daniel E. Flores Góngora  
Director de Estadística y Documentación Electoral

FIRMADO POR: FLORES GONGORA DANIEL EDUARDO  
AC: Autoridad Certificadora del Instituto  
Nacional Electoral  
ID: 451887  
HASH:  
64D9699EE6C86891DB800CBDC73BBFCA777B651  
E690FCACF2E61DD526C9557EE



**LICITACIÓN PÚBLICA NACIONAL ELECTRÓNICA N° LP-INE-005/2021**  
**"ADQUISICIÓN DE LOS DE ÚTILES DE ESCRITORIO QUE SERÁN UTILIZADOS PARA EL PROCESO ELECTORAL 2020-2021"**

**PARTIDA 8. BOLÍGRAFOS**

**EVALUACIÓN TÉCNICA**

Nombre del Licitante: **SERVICIOS INTEGRADOS Y DISTRIBUCIÓN ZALCO S.A. DE C.V.**

Fecha: 2 de marzo de 2021

No.	Descripción	Junta de Aclaraciones	Cumple	Razones por las que no cumple	Foja	Fundamento Legal
<b>RESULTADO DE LA REVISIÓN DE LA PROPUESTA TÉCNICA</b>						
1	Carta de garantía por vicios ocultos		Si Cumple		Página 41 de la convocatoria. Folio 17 de la propuesta técnica del licitante	
<b>BOLÍGRAFO</b>						
2	Punto mediano		No cumple	El licitante no presento muestras	Página 39 de 77 de la convocatoria	Las proposiciones deberán realizarse en estricto apego a las necesidades planteadas por el INSTITUTO en la presente Convocatoria, sus anexos y las modificaciones que se deriven de la Junta de aclaraciones que se celebre, de acuerdo a lo establecido en el numeral 2, segundo párrafo de la Convocatoria de la Licitación Pública Nacional Electrónica No. LP-INE-005/2021.  Incumplimiento a la presentación de muestras solicitadas en la página 41 de la Convocatoria.
3	Con cuerpo de cristal transparente		No cumple	El licitante no presento muestras	Página 39 de 77 de la convocatoria	
4	Forma hexagonal	Se acepta, se puede cotizar un modelo diferente al hexagonal manteniendo las demás características solicitadas	No cumple	El licitante no presento muestras	Página 39 de 77 de la convocatoria	

**Autorizó**

Ing. Daniel E. Flores Góngora  
Director de Estadística y Documentación Electoral

FIRMADO POR: FLORES GONGORA DANIEL EDUARDO  
AC: Autoridad Certificadora del Instituto  
Nacional Electoral  
ID: 451888  
HASH:  
4C898BF18F238CF6EDE345A88EEDC1F0C5430A9  
2B0D8AEA5BFD1E55C1E10DB8C

**LICITACIÓN PÚBLICA NACIONAL ELECTRÓNICA N° LP-INE-005/2021**  
**"ADQUISICIÓN DE LOS DE ÚTILES DE ESCRITORIO QUE SERÁN UTILIZADOS PARA EL PROCESO ELECTORAL 2020-2021"**

**PARTIDA 9. DEDAL**

**EVALUACIÓN TÉCNICA**

Nombre del Licitante: **SERVICIOS INTEGRADOS Y DISTRIBUCIÓN ZALCO S.A. DE C.V.**

Fecha: 2 de marzo de 2021

No.	Descripción	Junta de Aclaraciones	Cumple	Razones por las que no cumple	Foja	Fundamento Legal
<b>RESULTADO DE LA REVISIÓN DE LA PROPUESTA TÉCNICA</b>						
1	Carta de garantía por vicios ocultos		Si Cumple		Página 41 de la convocatoria. Folio 17 de la propuesta técnica del licitante	
<b>DEDAL</b>						
2	Antiderrapante		No cumple	El licitante no presento muestras	Página 39 y 40 de 77 de la convocatoria	Las proposiciones deberán realizarse en estricto apego a las necesidades planteadas por el INSTITUTO en la presente Convocatoria, sus anexos y las modificaciones que se deriven de la Junta de aclaraciones que se celebre, de acuerdo a lo establecido en el numeral 2, segundo párrafo de la Convocatoria de la Licitación Pública Nacional Electrónica No. LP-INE-005/2021.
3	Medidas aproximadas 19 mm de diámetro, 35 mm de altura		No cumple	El licitante no presento muestras	Página 39 y 40 de 77 de la convocatoria	
4	Número 10 y/o número 12	No se acepta, conforme a lo requerido en el punto 3 del Anexo 1 Especificaciones Técnicas de la convocatoria, se requieren dedales número 10 y/o 12 que corresponde a 19mm de diámetro aproximado, con la tolerancia solicitada los dedales podrían dificultar su utilización.	No cumple	El licitante no presento muestras	Página 39 y 40 de 77 de la convocatoria	

**Autorizó**

Ing. Daniel E. Flores Góngora  
Director de Estadística y Documentación Electoral

FIRMADO POR: FLORES GONGORA DANIEL EDUARDO  
AC: Autoridad Certificadora del Instituto  
Nacional Electoral  
ID: 451889  
HASH:  
3BD592FF719752766FD80ADC9413B2EFA23BB54  
15ACDD75FC940759C52882665

**LICITACIÓN PÚBLICA NACIONAL ELECTRÓNICA N° LP-INE-005/2021**  
**"ADQUISICIÓN DE LOS DE ÚTILES DE ESCRITORIO QUE SERÁN UTILIZADOS PARA EL PROCESO ELECTORAL 2020-2021"**

**PARTIDA 12. CLIPS # 1**

**EVALUACIÓN TÉCNICA**

Nombre del Licitante: **SERVICIOS INTEGRADOS Y DISTRIBUCIÓN ZALCO S.A. DE C.V.**

Fecha: 2 de marzo de 2021

No.	Descripción	Junta de Aclaraciones	Cumple	Razones por las que no cumple	Foja	Fundamento Legal
<b>RESULTADO DE LA REVISIÓN DE LA PROPUESTA TÉCNICA</b>						
1	Carta de garantía por vicios ocultos		Si Cumple		Página 41 de la convocatoria. Folio 17 de la propuesta técnica del licitante	
<b>CLIPS # 1</b>						
2	Color cromo		No cumple	El licitante no presento muestras	Página 40 y 41 de 77 de la convocatoria	Las proposiciones deberán realizarse en estricto apego a las necesidades planteadas por el INSTITUTO en la presente Convocatoria, sus anexos y las modificaciones que se deriven de la Junta de aclaraciones que se celebre, de acuerdo a lo establecido en el numeral 2, segundo párrafo de la Convocatoria de la Licitación Pública Nacional Electrónica No. LP-INE-005/2021.
3	Capacidad de agarre mínimo de 25 hojas		No cumple	El licitante no presento muestras	Página 40 y 41 de 77 de la convocatoria	Incumplimiento a la presentación de muestras solicitadas en la página 41 de la Convocatoria.
4	Hecho de acero		No cumple	El licitante no presento muestras	Página 40 y 41 de 77 de la convocatoria	

**Autorizó**

Ing. Daniel E. Flores Góngora  
Director de Estadística y Documentación Electoral

FIRMADO POR: FLORES GONGORA DANIEL EDUARDO  
AC: Autoridad Certificadora del Instituto Nacional Electoral  
ID: 451890  
HASH:  
88F2B7EE101B4A2F0122AEA36F2FA0E7593A12E  
DBE42EB96399959125E951C78

ANEXO CORRESPONDIENTE AL FALLO DE LA LICITACIÓN PÚBLICA NACIONAL ELECTRÓNICA NÚMERO LP-INE-005/2021, CONVOCADA PARA LA “ADQUISICIÓN DE LOS ÚTILES DE ESCRITORIO QUE SERÁN UTILIZADOS PARA EL PROCESO ELECTORAL 2020-2021”

# ANEXO

## Evaluación Económica

(conforme a los numerales  
4.3. y 5.2. de la convocatoria)

### Partidas 1 a la 12

Derivado del contenido de la oferta económica, solicitada en el **numeral 4.3 de la convocatoria**, y de conformidad con lo dispuesto en el tercer párrafo del artículo 67 de las POBALINES, así como lo establecido en el **numeral 5.2 “Criterio de evaluación económica”** de la convocatoria, la evaluación económica fue realizada para las **partidas** de la 1 a la 12 por la **Mtra. Alma Olivia Campos Aquino, Subdirectora de Adquisiciones** y avalada por el **Mtro. Leopoldo Alberto Sales Rivero, Director de Recursos Materiales y Servicios**; llevando a cabo la **verificación de los precios ofertados**, informando el resultado desglosado, documentos que se adjuntan y forma parte del presente **Anexo**.-----

---

ANEXO CORRESPONDIENTE AL FALLO DE LA LICITACIÓN PÚBLICA NACIONAL ELECTRÓNICA NÚMERO LP-INE-005/2021, CONVOCADA PARA LA “ADQUISICIÓN DE LOS ÚTILES DE ESCRITORIO QUE SERÁN UTILIZADOS PARA EL PROCESO ELECTORAL 2020-2021”

## **ANEXO 4**

# **Pantallas emitidas por el Sistema Electrónico CompralNE**

**Licitante**

**PRODUCCIONES CONTI, S.A. DE C.V.**

**Response Summary**

Supplier	PRODUCCIONES CONTI, S.A DE C.V.
Código del expediente	3915
Descripción expediente	LP-INE-005-2021 - Adquisición de los útiles de escritorio
RFQ	1718
Descripción Convocatoria/Solicitud de Cotización	LP-INE-005-2021 - Adquisición de los útiles de escritorio que serán utilizados para el Proceso Electoral 2020-2021
Date Response Created	25/02/2021 11:16:40 a. m. (GMT - 6:00)
Currency:	MXN





**Bidding Group Structure**

Esta oferta se envía en nombre de: My Organization Only (No consortium)

**1. Respuesta de Calificación (1 questions)**

1.1 Sobre Administrativo y Legal – Sección de Parámetro		
Question	Description	Response
1.1.1 Sobre Administrativo y Legal	<p>* Remitir la documentación solicitada en el numeral 4.1 de la convocatoria:</p> <p>4.1. Documentación distinta a la oferta técnica y la oferta económica  Firmar electrónicamente el sobre. En la página 6 de la convocatoria se señala un link de los videos de ayuda para la actualización del java y la firma electrónica.  No duplicar archivos. No subir archivos con contraseña para abrir o imprimir. De ser necesario enumerar los archivos, esto, establecerá el orden correcto de la propuesta.  por ejemplo: administrativo-01.pdf administrativo-02.pdf etc  Utilizar unicamente INTERNET EXPLORER. No CERRAR el explorador con la sesión abierta. De hacerlo deberá esperar al menos 15 minutos para ingresar nuevamente.</p>	 SOBRE ADMINISTRATIVO.pdf (673 KB)

**1.2 Additional Attachments Area**

1	 Carta Acceso instalacion.docx (222 KB)	25/02/2021 10:23 a. m.
2	 carta Facultades.docx (221 KB)	25/02/2021 10:23 a. m.
3	 carta Grado contenido Nacional.docx (222 KB)	25/02/2021 10:23 a. m.
4	 carta Vicios Ocultos.docx (222 KB)	25/02/2021 10:23 a. m.



**Response Summary**

Supplier	PRODUCCIONES CONTI, S.A DE C.V.
Código del expediente	3915
Descripción expediente	LP-INE-005-2021 - Adquisición de los útiles de escritorio
RFQ	1718
Descripción Convocatoria/Solicitud de Cotización	LP-INE-005-2021 - Adquisición de los útiles de escritorio que serán utilizados para el Proceso Electoral 2020-2021
Date Response Created	25/02/2021 11:16:50 a. m. (GMT - 6:00)
Currency:	MXN

**Bidding Group Structure**

Esta oferta se envía en nombre de: My Organization Only (No consortium)

**2. Technical Response (Questions: 1 )****2.1 Sobre Técnico – Sección de Parámetro**

Question	Description	Response
2.1.1 Sobre Técnico	<p>* Remitir la documentación solicitada en el numeral 4.2 de la convocatoria: 4.2. Contenido de la oferta técnica Firmar electrónicamente el sobre. En la página 6 de la convocatoria se señala un link de los videos de ayuda para la actualización del java y la firma electrónica. No duplicar archivos. No subir archivos con contraseña para abrir o imprimir. De ser necesario enumerar los archivos, esto, establecerá el orden correcto de la propuesta. por ejemplo:técnico-01.pdf técnico-02.pdf etc Utilizar únicamente INTERNET EXPLORER. No CERRAR el explorador con la sesión abierta. De hacerlo deberá esperar al menos 15 minutos para ingresar nuevamente.</p>	<p> SOBRE TECNICO.pdf (942 KB)</p>

**2.2 Additional Attachments Area**

No Attachments

**Response Summary**

Supplier	PRODUCCIONES CONTI, S.A DE C.V.
Código del expediente	3915
Descripción expediente	LP-INE-005-2021 - Adquisición de los útiles de escritorio
RFQ	1718
Descripción Convocatoria/Solicitud de Cotización	LP-INE-005-2021 - Adquisición de los útiles de escritorio que serán utilizados para el Proceso Electoral 2020-2021
Date Response Created	25/02/2021 11:17:03 a. m. (GMT - 6:00)
Currency:	MXN

**Bidding Group Structure**

Esta oferta se envía en nombre de: My Organization Only (No consortium)

**3. Respuesta Económica (Línea de Artículos: 0, Parámetros: 1)****3.1 Sobre Económico - Sección de Parámetro**

Question	Description	Response
3.1.1 Sobre Económico	<p>* Remitir la documentación solicitada en el numeral 4.3 de la convocatoria:</p> <p>4.3. Contenido de la oferta económica Firmar electrónicamente el sobre. En la página 6 de la convocatoria se señala un link de los videos de ayuda para la actualización del java y la firma electrónica. No duplicar archivos. No subir archivos con contraseña para abrir o imprimir. De ser necesario enumerar los archivos, esto, establecerá el orden correcto de la propuesta. por ejemplo: económico-01.pdf económico-02.pdf etc Utilizar unicamente INTERNET EXPLORER. No CERRAR el explorador con la sesión abierta. De hacerlo deberá esperar al menos 15 minutos para ingresar nuevamente.</p>	<p> SOBRE ADMINISTRATIVO.pdf (673 KB)</p>

**3.2 Additional Attachments Area**

Name	Description	Comments
No Attachments		
<b>Total Price (excluding optional sections)</b>		<b>MXN 0</b>

ANEXO CORRESPONDIENTE AL FALLO DE LA LICITACIÓN PÚBLICA NACIONAL ELECTRÓNICA NÚMERO LP-INE-005/2021, CONVOCADA PARA LA “ADQUISICIÓN DE LOS ÚTILES DE ESCRITORIO QUE SERÁN UTILIZADOS PARA EL PROCESO ELECTORAL 2020-2021”

## **ANEXO 5**

# **Rectificación por error de cálculo**

## **Partidas 1 a la 12**

Licitación Pública Nacional Electrónica  
LP-INE-005/2021  
Adquisición de los útiles de escritorio que serán utilizados para el Proceso Electoral 2020-2021  
Rectificación por error de cálculo

8 de marzo de 2021

Partida	Descripción	Cantidad inicial de referencia (a)	ARIMECI S.A DE C.V.				COMERCIALIZADORA TREBON S.A. DE C.V.				DISTRIBUIDORES Y FABRICANTES DE ARTICULOS ESCOLARES Y DE OFICINA, SA DE CV			
			Dice		Debe decir		Dice		Debe decir		Dice		Debe decir	
			Precio unitario antes de I.V.A. (b)	Importe total antes de I.V.A. (Subtotal) (a* b)	Precio unitario antes de I.V.A. (b)	Importe total antes de I.V.A. (Subtotal) (a* b)	Precio unitario antes de I.V.A. (b)	Importe total antes de I.V.A. (Subtotal) (a* b)	Precio unitario antes de I.V.A. (b)	Importe total antes de I.V.A. (Subtotal) (a* b)	Precio unitario antes de I.V.A. (b)	Importe total antes de I.V.A. (Subtotal) (a* b)	Precio unitario antes de I.V.A. (b)	Importe total antes de I.V.A. (Subtotal) (a* b)
1	Goma para borrar	166,821	\$1.61	\$268,581.81	\$1.61	\$268,581.81	\$1.12	\$186,839.52	\$1.12	\$186,839.52	\$1.05	\$175,162.05	\$1.05	\$175,162.05
			I.V.A	\$42,973.09	I.V.A	\$42,973.09	I.V.A	\$29,894.32	I.V.A	\$29,894.32	I.V.A	\$28,025.93	I.V.A	\$28,025.93
			Total	\$311,554.90	Total	\$311,554.90	Total	\$216,733.84	Total	\$216,733.84	Total	\$203,187.98	Total	\$203,187.98

	Dice	Debe decir	Dice	Debe decir	Dice	Debe decir
Importe total antes de I.V.A. (Subtotal) con letra:	Trescientos once mil quinientos cincuenta y cuatro pesos 90/100 m.n.	Doscientos sesenta y ocho mil quinientos ochenta y un pesos 81/100 M.N.	\$186,839.52 (CIENTO OCHENTA Y SEIS MIL OCHOCIENTOS TREINTA Y NUEVE PSOS 52/100 M.N.)	Ciento ochenta y seis mil ochocientos treinta y nueve pesos 52/100 M.N.	El licitante no expresó el importe total antes de I.V.A. para cada una de las partidas	Ciento setenta y cinco mil ciento sesenta y dos pesos 05/100 M.N.

Partida	Descripción	Cantidad inicial de referencia (a)	ARIMECI S.A DE C.V.				COMERCIALIZADORA TREBON S.A. DE C.V.				DISTRIBUIDORES Y FABRICANTES DE ARTICULOS ESCOLARES Y DE OFICINA, SA DE CV			
			Dice		Debe decir		Dice		Debe decir		Dice		Debe decir	
			Precio unitario antes de I.V.A. (b)	Importe total antes de I.V.A. (Subtotal) (a* b)	Precio unitario antes de I.V.A. (b)	Importe total antes de I.V.A. (Subtotal) (a* b)	Precio unitario antes de I.V.A. (b)	Importe total antes de I.V.A. (Subtotal) (a* b)	Precio unitario antes de I.V.A. (b)	Importe total antes de I.V.A. (Subtotal) (a* b)	Precio unitario antes de I.V.A. (b)	Importe total antes de I.V.A. (Subtotal) (a* b)	Precio unitario antes de I.V.A. (b)	Importe total antes de I.V.A. (Subtotal) (a* b)
2	Rollo de cinta adhesiva	166,821	\$4.20	\$700,648.20	\$4.20	\$700,648.20	\$1.84	\$306,950.64	\$1.84	\$306,950.64	\$2.98	\$497,126.58	\$2.98	\$497,126.58
			I.V.A	\$112,103.71	I.V.A	\$112,103.71	I.V.A	\$49,112.10	I.V.A	\$49,112.10	I.V.A	\$79,540.25	I.V.A	\$79,540.25
			Total	\$812,751.91	Total	\$812,751.91	Total	\$356,062.74	Total	\$356,062.74	Total	\$576,666.83	Total	\$576,666.83

	Dice	Debe decir	Dice	Debe decir	Dice	Debe decir
Importe total antes de I.V.A. (Subtotal) con letra:	Ochocientos doce mil setecientos cincuenta y un pesos 91/100 m.n.	Setecientos mil seiscientos cuarenta y ocho pesos 20/100 M.N.	\$ 306,950.64 (TRESCIENTOS SEIS MIL NOVECIENTOS CINCUENTA PESOS 64/100 M.N.)	Trescientos seis mil novecientos cincuenta pesos 64/100 M.N.	El licitante no expresó el importe total antes de I.V.A. para cada una de las partidas	Cuatrocientos noventa y siete mil ciento veintiseis pesos 58/100 M.N.

Licitación Pública Nacional Electrónica  
LP-INE-005/2021  
Adquisición de los útiles de escritorio que serán utilizados para el Proceso Electoral 2020-2021  
Rectificación por error de cálculo

8 de marzo de 2021

Partida	Descripción	Cantidad inicial de referencia (a)	ARIMECI S.A DE C.V.				COMERCIALIZADORA TREBON S.A. DE C.V.			
			Dice		Debe decir		Dice		Debe decir	
			Precio unitario antes de I.V.A. (b)	Importe total antes de I.V.A. (Subtotal) (a* b)	Precio unitario antes de I.V.A. (b)	Importe total antes de I.V.A. (Subtotal) (a* b)	Precio unitario antes de I.V.A. (b)	Importe total antes de I.V.A. (Subtotal) (a* b)	Precio unitario antes de I.V.A. (b)	Importe total antes de I.V.A. (Subtotal) (a* b)
3	Bolsa de plástico transparente	330,065	\$3.78	\$1,247,645.70	\$3.78	\$1,247,645.70	\$6.56	\$2,165,226.40	\$6.56	\$2,165,226.40
			I.V.A	\$199,623.31	I.V.A	\$199,623.31	I.V.A	\$346,436.22	I.V.A	\$346,436.22
			Total	\$1,447,269.01	Total	\$1,447,269.01	Total	\$2,511,662.62	Total	\$2,511,662.62

	Dice	Debe decir	Dice	Debe decir
Importe total antes de I.V.A. (Subtotal) con letra:	Un millón cuatrocientos cuarenta y siete mil doscientos sesenta y nueve pesos 01/100 m.n.	Un millón doscientos cuarenta y cinco pesos 70/100 M.N.	\$ 2,165,226.40 (DOS MILLONES CIENTO SESENTA Y CINCO MIL DOSCIENTOS VEINTISEIS PESOS 40/100 M.N.)	Dos millones ciento sesenta y cinco mil doscientos veintiseis pesos 40/100 M.N.

Partida	Descripción	Cantidad inicial de referencia (a)	ARIMECI S.A DE C.V.				COMERCIALIZADORA TREBON S.A. DE C.V.				DISTRIBUIDORES Y FABRICANTES DE ARTICULOS ESCOLARES Y DE OFICINA, SA DE CV			
			Dice		Debe decir		Dice		Debe decir		Dice		Debe decir	
			Precio unitario antes de I.V.A. (b)	Importe total antes de I.V.A. (Subtotal) (a* b)	Precio unitario antes de I.V.A. (b)	Importe total antes de I.V.A. (Subtotal) (a* b)	Precio unitario antes de I.V.A. (b)	Importe total antes de I.V.A. (Subtotal) (a* b)	Precio unitario antes de I.V.A. (b)	Importe total antes de I.V.A. (Subtotal) (a* b)	Precio unitario antes de I.V.A. (b)	Importe total antes de I.V.A. (Subtotal) (a* b)	Precio unitario antes de I.V.A. (b)	Importe total antes de I.V.A. (Subtotal) (a* b)
4	Cojín para sellos	166,821	\$11.90	\$1,985,169.90	\$11.90	\$1,985,169.90	\$9.90	\$1,651,527.90	\$9.90	\$1,651,527.90	\$11.28	\$1,881,740.88	\$11.28	\$1,881,740.88
			I.V.A	\$317,627.18	I.V.A	\$317,627.18	I.V.A	\$264,244.46	I.V.A	\$264,244.46	I.V.A	\$301,078.54	I.V.A	\$301,078.54
			Total	\$2,302,797.08	Total	\$2,302,797.08	Total	\$1,915,772.36	Total	\$1,915,772.36	Total	\$2,182,819.42	Total	\$2,182,819.42

	Dice	Debe decir	Dice	Debe decir	Dice	Debe decir
Importe total antes de I.V.A. (Subtotal) con letra:	Dos millones trescientos dos mil setecientos noventa y siete pesos	Un millón novecientos ochenta y cinco mil ciento sesenta y nueve pesos 90/100 M.N.	\$ 1,651,527.90 (UN MILLON SEISCIENTOS CINCUENTA Y UN MIL QUINIENTOS VEINTISETE PESOS 90/100 M.N.)	Un millón seiscientos cincuenta y un mil quinientos veintisiete pesos 90/100 M.N.	El licitante no expresó el importe total antes de I.V.A. para cada una de las partidas	Un millón ochocientos ochenta y un mil seteciento cuarenta pesos 88/100 M.N.

Licitación Pública Nacional Electrónica  
LP-INE-005/2021  
Adquisición de los útiles de escritorio que serán utilizados para el Proceso Electoral 2020-2021  
Rectificación por error de cálculo

8 de marzo de 2021

Partida	Descripción	Cantidad inicial de referencia (a)	ARIMECI S.A DE C.V.				COMERCIALIZADORA TREBON S.A. DE C.V.				DISTRIBUIDORES Y FABRICANTES DE ARTICULOS ESCOLARES Y DE OFICINA, SA DE CV			
			Dice		Debe decir		Dice		Debe decir		Dice		Debe decir	
			Precio unitario antes de I.V.A. (b)	Importe total antes de I.V.A. (Subtotal) (a* b)	Precio unitario antes de I.V.A. (b)	Importe total antes de I.V.A. (Subtotal) (a* b)	Precio unitario antes de I.V.A. (b)	Importe total antes de I.V.A. (Subtotal) (a* b)	Precio unitario antes de I.V.A. (b)	Importe total antes de I.V.A. (Subtotal) (a* b)	Precio unitario antes de I.V.A. (b)	Importe total antes de I.V.A. (Subtotal) (a* b)	Precio unitario antes de I.V.A. (b)	Importe total antes de I.V.A. (Subtotal) (a* b)
5	Tinta para sellos	166,821	\$12.32	\$2,055,234.72	\$12.32	\$2,055,234.72	\$7.43	\$1,239,480.03	\$7.43	\$1,239,480.03	\$14.19	\$2,367,189.99	\$14.19	\$2,367,189.99
			I.V.A	\$328,837.56	I.V.A	\$328,837.56	I.V.A	\$198,316.80	I.V.A	\$198,316.80	I.V.A	\$378,750.40	I.V.A	\$378,750.40
			Total	\$2,384,072.28	Total	\$2,384,072.28	Total	\$1,437,796.83	Total	\$1,437,796.83	Total	\$2,745,940.39	Total	\$2,745,940.39

	Dice	Debe decir	Dice	Debe decir	Dice	Debe decir
Importe total antes de I.V.A. (Subtotal) con letra:	Dos millones trescientos ochenta y cuatro mil setenta y dos pesos 28/100 m.n.	Dos millones cincuenta y cinco mil doscientos treinta y cuatro pesos 72/100 M.N.	\$ 1,239,480.03 (UN MILLON DOSCIENTOS TREINTA Y NUEVE MIL CUATROCIENTOS OCHENTA PESOS 03/100M.N.)	Un millón doscientos treinta y nueve mil cuatrocientos ochenta pesos 03/100 M.N.	El licitante no expresó el importe total antes de I.V.A. para cada una de las partidas	Dos millones trescientos sesenta y siete mil ciento ochenta y nueve pesos 99/100 M.N.

Partida	Descripción	Cantidad inicial de referencia (a)	ARIMECI S.A DE C.V.				COMERCIALIZADORA TREBON S.A. DE C.V.				DISTRIBUIDORES Y FABRICANTES DE ARTICULOS ESCOLARES Y DE OFICINA, SA DE CV			
			Dice		Debe decir		Dice		Debe decir		Dice		Debe decir	
			Precio unitario antes de I.V.A. (b)	Importe total antes de I.V.A. (Subtotal) (a* b)	Precio unitario antes de I.V.A. (b)	Importe total antes de I.V.A. (Subtotal) (a* b)	Precio unitario antes de I.V.A. (b)	Importe total antes de I.V.A. (Subtotal) (a* b)	Precio unitario antes de I.V.A. (b)	Importe total antes de I.V.A. (Subtotal) (a* b)	Precio unitario antes de I.V.A. (b)	Importe total antes de I.V.A. (Subtotal) (a* b)	Precio unitario antes de I.V.A. (b)	Importe total antes de I.V.A. (Subtotal) (a* b)
6	Marcador negro	166,821	\$8.61	\$1,436,328.81	\$8.61	\$1,436,328.81	\$2.65	\$442,075.65	\$2.65	\$442,075.65	\$2.71	\$452,084.91	\$2.71	\$452,084.91
			I.V.A	\$229,812.61	I.V.A	\$229,812.61	I.V.A	\$442,075.65	I.V.A	\$70,732.10	I.V.A	\$72,333.59	I.V.A	\$72,333.59
			Total	\$1,666,141.42	Total	\$1,666,141.42	Total	\$884,151.30	Total	\$512,807.75	Total	\$524,418.50	Total	\$524,418.50

	Dice	Debe decir	Dice	Debe decir	Dice	Debe decir
Importe total antes de I.V.A. (Subtotal) con letra:	Un millón seiscientos sesenta y seis mil ciento cuarenta y un pesos 42/100 m.n.	Un millón cuatrocientos treinta y seis mil trescientos veintiocho pesos 81/100 M.N.	\$ 442,075.65 (CUATROCIENTOS CUARENTA Y DOS MIL SETENTA Y CINCO PESOS 65/100 M.N.)	Cuatrocientos cuarenta y dos mil setenta y cinco pesos 65/100 M.N.	El licitante no expresó el importe total antes de I.V.A. para cada una de las partidas	Cuatrocientos cincuenta y dos mil ochenta y cuatro pesos 91/100 M.N.

Licitación Pública Nacional Electrónica  
LP-INE-005/2021  
Adquisición de los útiles de escritorio que serán utilizados para el Proceso Electoral 2020-2021  
Rectificación por error de cálculo

8 de marzo de 2021

Partida	Descripción	Cantidad inicial de referencia (a)	ARIMECI S.A DE C.V.				COMERCIALIZADORA TREBON S.A. DE C.V.				DISTRIBUIDORES Y FABRICANTES DE ARTICULOS ESCOLARES Y DE OFICINA, SA DE CV			
			Dice		Debe decir		Dice		Debe decir		Dice		Debe decir	
			Precio unitario antes de I.V.A. (b)	Importe total antes de I.V.A. (Subtotal) (a* b)	Precio unitario antes de I.V.A. (b)	Importe total antes de I.V.A. (Subtotal) (a* b)	Precio unitario antes de I.V.A. (b)	Importe total antes de I.V.A. (Subtotal) (a* b)	Precio unitario antes de I.V.A. (b)	Importe total antes de I.V.A. (Subtotal) (a* b)	Precio unitario antes de I.V.A. (b)	Importe total antes de I.V.A. (Subtotal) (a* b)	Precio unitario antes de I.V.A. (b)	Importe total antes de I.V.A. (Subtotal) (a* b)
7	Lápices	656,379	\$2.24	\$1,470,288.96	\$2.24	\$1,470,288.96	\$1.15	\$754,835.85	\$1.15	\$754,835.85	\$1.19	\$781,091.01	\$1.19	\$781,091.01
			I.V.A	\$235,246.23	I.V.A	\$235,246.23	I.V.A	\$120,773.74	I.V.A	\$120,773.74	I.V.A	\$124,974.56	I.V.A	\$124,974.56
			Total	\$1,705,535.19	Total	\$1,705,535.19	Total	\$875,609.59	Total	\$875,609.59	Total	\$906,065.57	Total	\$906,065.57

	Dice	Debe decir	Dice	Debe decir	Dice	Debe decir
Importe total antes de I.V.A. (Subtotal) con letra:	Un millón setecientos cinco mil quinientos treinta y cinco pesos 19/100 m.n.	Un millón cuatrocientos setenta mil doscientos ochenta y ocho pesos 96/100 M.N.	\$ 754,835,85 (SETECIENTOS CINCUENTA Y CUATRO MIL OCHOCIENTOS TREINTA Y CINCO PESOS 85/100 M.N.)	Setecientos cincuenta y cuatro mil ochocientos treinta y cinco pesos 85/100 M.N.	El licitante no expresó el importe total antes de I.V.A. para cada una de las partidas	Setecientos ochenta y un mil noventa y un pesos 01/100 M.N.

Partida	Descripción	Cantidad inicial de referencia (a)	ARIMECI S.A DE C.V.				COMERCIALIZADORA TREBON S.A. DE C.V.				DISTRIBUIDORES Y FABRICANTES DE ARTICULOS ESCOLARES Y DE OFICINA, SA DE CV			
			Dice		Debe decir		Dice		Debe decir		Dice		Debe decir	
			Precio unitario antes de I.V.A. (b)	Importe total antes de I.V.A. (Subtotal) (a* b)	Precio unitario antes de I.V.A. (b)	Importe total antes de I.V.A. (Subtotal) (a* b)	Precio unitario antes de I.V.A. (b)	Importe total antes de I.V.A. (Subtotal) (a* b)	Precio unitario antes de I.V.A. (b)	Importe total antes de I.V.A. (Subtotal) (a* b)	Precio unitario antes de I.V.A. (b)	Importe total antes de I.V.A. (Subtotal) (a* b)	Precio unitario antes de I.V.A. (b)	Importe total antes de I.V.A. (Subtotal) (a* b)
8	Boligrafo	656,379	\$1.95	\$1,279,939.05	\$1.95	\$1,279,939.05	\$0.99	\$649,815.21	\$0.99	\$649,815.21	\$0.98	\$643,251.42	\$0.98	\$643,251.42
			I.V.A	\$204,790.25	I.V.A	\$204,790.25	I.V.A	\$103,970.43	I.V.A	\$103,970.43	I.V.A	\$102,920.23	I.V.A	\$102,920.23
			Total	\$1,484,729.30	Total	\$1,484,729.30	Total	\$753,785.64	Total	\$753,785.64	Total	\$746,171.65	Total	\$746,171.65

	Dice	Debe decir	Dice	Debe decir	Dice	Debe decir
Importe total antes de I.V.A. (Subtotal) con letra:	Un millón cuatrocientos ochenta y cuatro mil setecientos veintinueve pesos 30/100 m.n.	Un millón doscientos setenta y nueve mil novecientos treinta y nueve pesos 05/100 M.N.	\$ 649,815,21 (SEISCIENTOS CUARENTA Y NUEVE MIL OCHOCIENTOS QUINCE PESOS 21/100 M.N.)	Seiscientos cuarenta y nueve mil ochocientos quince pesos 21/100 M.N.	El licitante no expresó el importe total antes de I.V.A. para cada una de las partidas	Seiscientos cuarenta y tres mil doscientos cincuenta y un pesos 42/100 M.N.

Licitación Pública Nacional Electrónica  
LP-INE-005/2021  
Adquisición de los útiles de escritorio que serán utilizados para el Proceso Electoral 2020-2021  
Rectificación por error de cálculo

8 de marzo de 2021

Partida	Descripción	Cantidad inicial de referencia (a)	ARIMECI S.A DE C.V.				COMERCIALIZADORA TREBON S.A. DE C.V.				DISTRIBUIDORES Y FABRICANTES DE ARTICULOS ESCOLARES Y DE OFICINA, SA DE CV			
			Dice		Debe decir		Dice		Debe decir		Dice		Debe decir	
			Precio unitario antes de I.V.A. (b)	Importe total antes de I.V.A. (Subtotal) (a* b)	Precio unitario antes de I.V.A. (b)	Importe total antes de I.V.A. (Subtotal) (a* b)	Precio unitario antes de I.V.A. (b)	Importe total antes de I.V.A. (Subtotal) (a* b)	Precio unitario antes de I.V.A. (b)	Importe total antes de I.V.A. (Subtotal) (a* b)	Precio unitario antes de I.V.A. (b)	Importe total antes de I.V.A. (Subtotal) (a* b)	Precio unitario antes de I.V.A. (b)	Importe total antes de I.V.A. (Subtotal) (a* b)
9	Dedal	493,135	\$2.32	\$1,144,073.20	\$2.32	\$1,144,073.20	\$1.97	\$971,475.95	\$1.97	\$971,475.95	\$1.01	\$498,066.35	\$1.01	\$498,066.35
			I.V.A	\$183,051.71	I.V.A	\$183,051.71	I.V.A	\$155,436.15	I.V.A	\$155,436.15	I.V.A	\$79,690.62	I.V.A	\$79,690.62
			Total	\$1,327,124.91	Total	\$1,327,124.91	Total	\$1,126,912.10	Total	\$1,126,912.10	Total	\$577,756.97	Total	\$577,756.97

	Dice	Debe decir	Dice	Debe decir	Dice	Debe decir
Importe total antes de I.V.A. (Subtotal) con letra:	Dos millones doscientos ochenta y ocho mil ciento cuarenta y seis 40/100 m.n.	Un millón ciento cuarenta y cuatro mil setenta y tres pesos 20/100 M.N.	\$ 971,475.95 (NOVECIENTOS SETENTA Y UN MIL CUATROCIENTOS SETENTA Y CINCO PESOS 95/100 M.N.)	Novcientos setenta y un mil cuatrocientos setenta y cinco pesos 95/100 M.N.	El licitante no expresó el importe total antes de I.V.A. para cada una de las partidas	Cuatrocientos noventa y ocho mil sesenta y seis pesos 35/100 M.N.

Partida	Descripción	Cantidad inicial de referencia (a)	ARIMECI S.A DE C.V.			
			Dice		Debe decir	
			Precio unitario antes de I.V.A. (b)	Importe total antes de I.V.A. (Subtotal) (a* b)	Precio unitario antes de I.V.A. (b)	Importe total antes de I.V.A. (Subtotal) (a* b)
10	Rollo de rafia	3,454	\$76.02	\$262,573.08	\$76.02	\$262,573.08
			I.V.A	\$42,011.69	I.V.A	\$42,011.69
			Total	\$304,584.77	Total	\$304,584.77

	Dice	Debe decir
Importe total antes de I.V.A. (Subtotal) con letra:	Trescientos cuatro mil quinientos ochenta y cuatro pesos 77/100 m.n.	Doscientos sesenta y dos mil quinientos setenta y tres pesos 08/100 M.N.



Licitación Pública Nacional Electrónica  
LP-INE-005/2021  
Adquisición de los útiles de escritorio que serán utilizados para el Proceso Electoral 2020-2021  
Rectificación por error de cálculo

8 de marzo de 2021

Partida	Descripción	Cantidad inicial de referencia (a)	ARIMECI S.A DE C.V.				COMERCIALIZADORA TREBON S.A. DE C.V.			
			Dice		Debe decir		Dice		Debe decir	
			Precio unitario antes de I.V.A. (b)	Importe total antes de I.V.A. (Subtotal) (a* b)	Precio unitario antes de I.V.A. (b)	Importe total antes de I.V.A. (Subtotal) (a* b)	Precio unitario antes de I.V.A. (b)	Importe total antes de I.V.A. (Subtotal) (a* b)	Precio unitario antes de I.V.A. (b)	Importe total antes de I.V.A. (Subtotal) (a* b)
11	Sacapuntas	166,821	\$0.98	\$163,484.58	\$0.98	\$163,484.58	\$0.80	\$133,456.80	\$0.80	\$133,456.80
			I.V.A	\$26,157.53	I.V.A	\$26,157.53	I.V.A	\$21,353.09	I.V.A	\$21,353.09
			Total	\$189,642.11	Total	\$189,642.11	Total	\$154,809.89	Total	\$154,809.89

	Dice	Debe decir	Dice	Debe decir
Importe total antes de I.V.A. (Subtotal) con letra:	Ciento ochenta y nueve mil seiscientos cuarenta y dos pesos 11/100 m.n.	Ciento sesenta y tres mil cuatrocientos ochenta y cuatro pesos 58/100 M.N.	\$ 133,456.80 (CIENTO TREINTA Y TRES MIL CUATROCIENTOS CINCUENTA Y SEIS PESOS 80/100 M.N.)	Ciento treinta y tres mil cuatrocientos cincuenta y seis pesos 80/100 M.N.

Partida	Descripción	Cantidad inicial de referencia (a)	ARIMECI S.A DE C.V.				COMERCIALIZADORA TREBON S.A. DE C.V.				DISTRIBUIDORES Y FABRICANTES DE ARTICULOS ESCOLARES Y DE OFICINA, SA DE CV			
			Dice		Debe decir		Dice		Debe decir		Dice		Debe decir	
			Precio unitario antes de I.V.A. (b)	Importe total antes de I.V.A. (Subtotal) (a* b)	Precio unitario antes de I.V.A. (b)	Importe total antes de I.V.A. (Subtotal) (a* b)	Precio unitario antes de I.V.A. (b)	Importe total antes de I.V.A. (Subtotal) (a* b)	Precio unitario antes de I.V.A. (b)	Importe total antes de I.V.A. (Subtotal) (a* b)	Precio unitario antes de I.V.A. (b)	Importe total antes de I.V.A. (Subtotal) (a* b)	Precio unitario antes de I.V.A. (b)	Importe total antes de I.V.A. (Subtotal) (a* b)
12	Clips #1	166,821	\$7.73	\$1,289,526.33	\$7.73	\$1,289,526.33	\$3.57	\$595,550.97	\$3.57	\$595,550.97	\$3.47	\$578,868.87	\$3.47	\$578,868.87
			I.V.A	\$206,324.21	I.V.A	\$206,324.21	I.V.A	\$95,288.16	I.V.A	\$95,288.16	I.V.A	\$92,619.02	I.V.A	\$92,619.02
			Total	\$1,495,850.54	Total	\$1,495,850.54	Total	\$690,839.13	Total	\$690,839.13	Total	\$671,487.89	Total	\$671,487.89

	Dice	Debe decir	Dice	Debe decir	Dice	Debe decir
Importe total antes de I.V.A. (Subtotal) con letra:	Un milloOn cuatrocientos noventa y cinco mil ochocientos cincuenta pesos 54/100 m.n.	Un millón doscientos ochenta y nueve mil quinientos veintiseis pesos 33/100 M.N.	\$ 595,550.97 (QUINIENTOS NOVENTA Y CINCO MIL QUINIENTOS CINCUENTA PESOS 97/100 M.N.)	Quinientos noventa y cinco mil quinientos cincuenta pesos 97/100 M.N.	El licitante no expresó el importe total antes de I.V.A. para cada una de las partidas	Quinientos setenta y ocho mil ochocientos sesenta y ocho pesos 87/100 M.N.

Servidor Público

Mtra. Alma Olivia Campos Aquino  
Subdirectora de Adquisiciones

El presente documento está firmado electrónicamente por la Subdirectora de Adquisiciones adscrita a la Dirección de Recursos Materiales y Servicios de la Dirección Ejecutiva de Administración del Instituto Nacional Electoral, produciendo los mismos efectos que los presentados con firma autógrafa y, en consecuencia con el mismo valor probatorio jurídico-administrativo que las disposiciones correspondientes les otorgan a éstos, garantía de la autoría del firmante, integridad del documento y, por ende, el contenido del mismo no podrá desconocerse ni admitir prueba en contrario; de conformidad con lo previsto en los artículos 10, 11 y 12 del Reglamento para el Uso y Operación de la Firma Electrónica Avanzada en el Instituto Nacional Electoral.

**Políticas, Bases y Lineamientos en Materia de Adquisiciones, Arrendamientos de Bienes Muebles y Servicios del Instituto Federal Electoral**  
Artículo 84

Quando la Convocante detecte un error de cálculo en alguna proposición, podrá llevar a cabo su rectificación cuando la corrección no implique la modificación del precio unitario. En caso de discrepancia entre las cantidades escritas con letra y número prevalecerá la primera, por lo que de presentarse errores en las cantidades o volúmenes solicitados, éstos podrán corregirse.

En los casos previstos en el párrafo anterior, la Convocante no deberá desechar la propuesta económica y dejará constancia de la corrección efectuada, indicado en la documentación soporte utilizada para emitir el fallo que se integrará al expediente de contratación respectivo, asentando los datos que para el efecto proporcione el o los servidores públicos responsables de la evaluación.

Las correcciones se harán constar en el fallo a que se refiere el artículo 45 del Reglamento de Adquisiciones. Si la propuesta económica del licitante a quien se le adjudique el Contrato fue objeto de correcciones y éste no acepta las mismas, se aplicará lo dispuesto en el segundo párrafo del artículo 55 del Reglamento de Adquisiciones respecto del Contrato o, en su caso, sólo por lo que hace a las Partidas o Conceptos afectados por el error, sin que por ello sea procedente imponer la sanción a que se refiere la fracción I del artículo 79 del Reglamento de Adquisiciones.

FIRMADO POR: CAMPOS AQUINO ALMA OLIVIA  
AC: Autoridad Certificadora del Instituto  
Nacional Electoral  
ID: 454056  
HASH:  
07E033E1701F133D82F824AA03AA1616317D067  
D7486038BBBF28881643CA41C

Licitación Pública Nacional Electrónica  
LP-INE-005/2021  
Adquisición de los útiles de escritorio que serán utilizados para el Proceso Electoral 2020-2021  
Rectificación por error de cálculo

8 de marzo de 2021

Partida	Descripción	Cantidad inicial de referencia (a)	Grupo Papelero Gutiérrez, S.A. de C.V.			
			Dice		Debe decir	
			Precio unitario antes de I.V.A. (b)	Importe total antes de I.V.A. (Subtotal) (a* b)	Precio unitario antes de I.V.A. (b)	Importe total antes de I.V.A. (Subtotal) (a* b)
1	Goma para borrar	166,821	\$0.98	\$163,484.58	\$0.98	\$163,484.58
			I.V.A	\$26,157.53	I.V.A	\$26,157.53
			Total	\$189,642.11	Total	\$189,642.11

	Dice	Debe decir
Importe total antes de I.V.A. (Subtotal) con letra:	Ciento ochenta y nueve mil seiscientos cuarenta y dos pesos 11/100 M.N.	Ciento sesenta y tres mil cuatrocientos ochenta y cuatro pesos 58/100 M.N.

Partida	Descripción	Cantidad inicial de referencia (a)	FORMAS EFICIENTES, S.A. DE C.V.			
			Dice		Debe decir	
			Precio unitario antes de I.V.A. (b)	Importe total antes de I.V.A. (Subtotal) (a* b)	Precio unitario antes de I.V.A. (b)	Importe total antes de I.V.A. (Subtotal) (a* b)
3	Bolsa de plástico transparente	330,065	\$3.81	\$1,257,547.65	\$3.81	\$1,257,547.65
			I.V.A	\$201,207.67	I.V.A	\$201,207.62
			Total	\$1,458,755.27	Total	\$1,458,755.27

	Dice	Debe decir
Importe total antes de I.V.A. (Subtotal) con letra:	Un millón cincuenta y siete mil quinientos cuarenta y siete pesos 65/100 M.N.	Un millón doscientos cincuenta y siete mil quinientos cuarenta y siete pesos 65/100 M.N.

Partida	Descripción	Cantidad inicial de referencia (a)	COMERCIALIZADORA VIRDI, S.A. de C.V.			
			Dice		Debe decir	
			Precio unitario antes de I.V.A. (b)	Importe total antes de I.V.A. (Subtotal) (a* b)	Precio unitario antes de I.V.A. (b)	Importe total antes de I.V.A. (Subtotal) (a* b)
5	Tinta para sellos	166,821	\$13.60	\$2,268,765.60	\$13.60	\$2,268,765.60
			I.V.A	\$363,002.49	I.V.A	\$363,002.50
			Total	\$2,631,768.09	Total	\$2,631,768.10

	Dice	Debe decir
Importe total antes de I.V.A. (Subtotal) con letra:	Dos millones doscientos sesenta y ocho mil setecientos sesenta y cinco pesos 60/100 M.N.	Dos millones doscientos sesenta y ocho mil setecientos sesenta y cinco pesos 60/100 M.N.

Partida	Descripción	Cantidad inicial de referencia (a)	Grupo Papelero Gutiérrez, S.A. de C.V.				GRUPO COMERCIAL DAMAG, S.A. DE C.V.			
			Dice		Debe decir		Dice		Debe decir	
			Precio unitario antes de I.V.A. (b)	Importe total antes de I.V.A. (Subtotal) (a* b)	Precio unitario antes de I.V.A. (b)	Importe total antes de I.V.A. (Subtotal) (a* b)	Precio unitario antes de I.V.A. (b)	Importe total antes de I.V.A. (Subtotal) (a* b)	Precio unitario antes de I.V.A. (b)	Importe total antes de I.V.A. (Subtotal) (a* b)
8	Bolígrafo	656,379	\$1.34	\$879,547.86	\$1.34	\$879,547.86	\$1.23	\$807,346.17	\$1.23	\$807,346.17
			I.V.A	\$140,727.66	I.V.A	\$140,727.66	I.V.A	\$129,175.39	I.V.A	\$129,175.39
			Total	\$1,020,275.52	Total	\$1,020,275.52	Total	\$936,521.56	Total	\$936,521.56

	Dice	Debe decir	Dice	Debe decir
Importe total antes de I.V.A. (Subtotal) con letra:	Ochocientos setenta y nueve mil quinientos cuarenta y siete pesos 89/100 M.N.	Ochocientos setenta y nueve mil quinientos cuarenta y siete pesos 86/100 M.N.	OCHOCIENTOS SIETE MIL TRESCIENTOS CUARENTA Y SEIS PESOS 17/100 M.N.	Ochocientos siete mil trescientos cuarenta y seis pesos 17/100 M.N.

Licitación Pública Nacional Electrónica  
LP-INE-005/2021  
Adquisición de los útiles de escritorio que serán utilizados para el Proceso Electoral 2020-2021  
Rectificación por error de cálculo

8 de marzo de 2021

Partida	Descripción	Cantidad inicial de referencia (a)	FORMAS EFICIENTES, S.A. DE C.V.			
			Dice		Debe decir	
			Precio unitario antes de I.V.A. (b)	Importe total antes de I.V.A. (Subtotal) (a* b)	Precio unitario antes de I.V.A. (b)	Importe total antes de I.V.A. (Subtotal) (a* b)
12	Clips #1	166,821	\$3.26	\$543,836.46	\$3.26	\$543,836.46
			I.V.A	\$87,013.83	I.V.A	\$87,013.83
			Total	\$630,850.29	Total	\$630,850.29
			Dice	Debe decir		
Importe total antes de I.V.A. (Subtotal) con letra:			Quinientos cuarenta y tres mil ochocientos treinta y ocho pesos 46/100 M.N.		Quinientos cuarenta y tres mil ochocientos treinta y seis pesos 46/100 M.N.	

Servidor Público

Mtra. Alma Olivia Campos Aquino  
Subdirectora de Adquisiciones

El presente documento está firmado electrónicamente por la Subdirectora de Adquisiciones adscrita a la Dirección de Recursos Materiales y Servicios de la Dirección Ejecutiva de Administración del Instituto Nacional Electoral, produciendo los mismos efectos que los presentados con firma autógrafa y, en consecuencia con el mismo valor probatorio jurídico-administrativo que las disposiciones correspondientes les otorgan a éstos, garantía de la autoría del firmante, integridad del documento y, por ende, el contenido del mismo no podrá desconocerse ni admitirá prueba en contrario, de conformidad con lo previsto en los artículos 10, 11 y 12 del Reglamento para el Uso y Operación de la Firma Electrónica Avanzada en el Instituto Nacional Electoral.

Políticas, Bases y Lineamientos en Materia de Adquisiciones, Arrendamientos de Bienes Muebles y Servicios del Instituto Federal Electoral  
Artículo 84

Cuando la Convocante detecte un error de cálculo en alguna proposición, podrá llevar a cabo su rectificación cuando la corrección no implique la modificación del precio unitario. En caso de discrepancia entre las cantidades escritas con letra y número prevalecerá la primera, por lo que de presentarse errores en las cantidades o volúmenes solicitados, éstos podrán corregirse.

En los casos previstos en el párrafo anterior, la Convocante no deberá desechar la propuesta económica y dejará constancia de la corrección efectuada, indicado en la documentación soporte utilizada para emitir el fallo que se integrará al expediente de contratación respectivo, asentando los datos que para el efecto proporcione el o los servidores públicos responsables de la evaluación.

Las correcciones se harán constar en el fallo a que se refiere el artículo 45 del Reglamento de Adquisiciones. Si la propuesta económica del licitante a quien se le adjudique el Contrato fue objeto de correcciones y éste no acepta las mismas, se aplicará lo dispuesto en el segundo párrafo del artículo 55 del Reglamento de Adquisiciones respecto del Contrato o, en su caso, sólo por lo que hace a las Partidas o Conceptos afectados por el error, sin que por ello sea procedente imponer la sanción a que se refiere la fracción I del artículo 79 del Reglamento de Adquisiciones.

FIRMADO POR: CAMPOS AQUINO ALMA OLIVIA  
AC: Autoridad Certificadora del Instituto Nacional Electoral  
ID: 454033  
HASH:  
09665BCD9599B8107080C287606D9A48C7F1EFD  
F5B5872C1875867EB175508BD

ANEXO CORRESPONDIENTE AL FALLO DE LA LICITACIÓN PÚBLICA NACIONAL ELECTRÓNICA NÚMERO LP-INE-005/2021, CONVOCADA PARA LA “ADQUISICIÓN DE LOS ÚTILES DE ESCRITORIO QUE SERÁN UTILIZADOS PARA EL PROCESO ELECTORAL 2020-2021”

## **ANEXO 6**

# **Análisis de Precios No Aceptables**

## **Partidas 1 a la 12**

Licitación Pública Nacional Electrónica  
LP-INE-005/2021  
Adquisición de los útiles de escritorio que serán utilizados para el Proceso Electoral 2020-2021  
Análisis de Precios no Aceptables de las ofertas presentadas que cumplen técnicamente

8 de marzo de 2021

Partida	Descripción	Cantidad inicial de referencia (a)	DIRECCIÓN SPORT, S.A. DE C.V.		ABASTECEDOR CORPORATIVO, S.A. DE C.V.		FORMAS EFICIENTES, S.A. DE C.V.		Grupo Papelero Gutiérrez, S.A. de C.V.		GRUPO COMERCIAL DAMAG, S.A. DE C.V.		PAPELERA ANZURES, S.A. DE C.V.	
			Precio unitario antes de I.V.A. (b)	Importe total antes de I.V.A. (Subtotal) (a* b)	Precio unitario antes de I.V.A. (b)	Importe total antes de I.V.A. (Subtotal) (a* b)	Precio unitario antes de I.V.A. (b)	Importe total antes de I.V.A. (Subtotal) (a* b)	Precio unitario antes de I.V.A. (b)	Importe total antes de I.V.A. (Subtotal) (a* b)	Precio unitario antes de I.V.A. (b)	Importe total antes de I.V.A. (Subtotal) (a* b)	Precio unitario antes de I.V.A. (b)	Importe total antes de I.V.A. (Subtotal) (a* b)
1	Goma para borrar	166,821	\$0.94	\$156,811.74	\$0.95	\$158,479.95	\$0.98	\$163,484.58	\$0.98	\$163,484.58	\$1.01	\$168,489.21	\$1.01	\$168,489.21
			I.V.A	\$25,089.88	I.V.A	\$25,356.79	I.V.A	\$26,157.53	I.V.A	\$26,157.53	I.V.A	\$26,958.27	I.V.A	\$26,958.27
			Total	\$181,901.62	Total	\$183,836.74	Total	\$189,642.11	Total	\$189,642.11	Total	\$195,447.48	Total	\$195,447.48
			Precio Aceptable		Precio Aceptable		Precio Aceptable		Precio Aceptable		Precio Aceptable		Precio Aceptable	

DISTRIBUIDORES Y FABRICANTES DE ARTICULOS ESCOLARES Y DE OFICINA, SA DE CV		Gastelum IX, S.A. de C.V.		COMERCIALIZADORA TREBON S.A. DE C.V.		DISTRIBUIDORA GARDI, S.A. DE C.V.		ARIMECI S.A DE C.V.		Plásticos y Metales MYC, S.A. De C.V.	
Precio unitario antes de I.V.A. (b)	Importe total antes de I.V.A. (Subtotal) (a* b)	Precio unitario antes de I.V.A. (b)	Importe total antes de I.V.A. (Subtotal) (a* b)	Precio unitario antes de I.V.A. (b)	Importe total antes de I.V.A. (Subtotal) (a* b)	Precio unitario antes de I.V.A. (b)	Importe total antes de I.V.A. (Subtotal) (a* b)	Precio unitario antes de I.V.A. (b)	Importe total antes de I.V.A. (Subtotal) (a* b)	Precio unitario antes de I.V.A. (b)	Importe total antes de I.V.A. (Subtotal) (a* b)
\$1.05	\$175,162.05	\$1.10	\$183,503.10	\$1.12	\$186,839.52	\$1.30	\$216,867.30	\$1.61	\$268,581.81	\$1.99	\$331,973.79
I.V.A	\$28,025.93	I.V.A	\$29,360.50	I.V.A	\$29,894.32	I.V.A	\$34,698.77	I.V.A	\$42,973.09	I.V.A	\$53,115.81
Total	\$203,187.98	Total	\$212,863.60	Total	\$216,733.84	Total	\$251,566.07	Total	\$311,554.90	Total	\$385,089.60
Precio Aceptable		Precio Aceptable		Precio Aceptable		Precio Aceptable		Precio No Aceptable		Precio No Aceptable	

COMERCIALIZADORA VIRDI, S.A. de C.V.	
Precio unitario antes de I.V.A. (b)	Importe total antes de I.V.A. (Subtotal) (a* b)
\$2.97	\$495,458.37
I.V.A	\$79,273.34
Total	\$574,731.71
Precio No Aceptable	

Promedio de las ofertas presentadas (Unitario antes de I.V.A.)	\$1.31
Precio Aceptable +10% (Unitario antes de I.V.A.)	\$1.44

Promedio de las ofertas presentadas (Subtotal antes de I.V.A.)	\$218,278.86
Precio Aceptable +10% (Subtotal antes de I.V.A.)	\$240,106.75

Licitación Pública Nacional Electrónica  
LP-INE-005/2021  
Adquisición de los útiles de escritorio que serán utilizados para el Proceso Electoral 2020-2021  
Análisis de Precios no Aceptables de las ofertas presentadas que cumplen técnicamente

8 de marzo de 2021

Partida	Descripción	Cantidad inicial de referencia (a)	PAPELERA ANZURES, S.A. DE C.V.		ABASTECEDOR CORPORATIVO, S.A. DE C.V.		FORMAS EFICIENTES, S.A. DE C.V.		Grupo Papelero Gutiérrez, S.A. de C.V.		DIRECCIÓN SPORT, S.A. DE C.V.		DISTRIBUIDORA GARDI, S.A. DE C.V.	
			Precio unitario antes de I.V.A. (b)	Importe total antes de I.V.A. (Subtotal) (a* b)	Precio unitario antes de I.V.A. (b)	Importe total antes de I.V.A. (Subtotal) (a* b)	Precio unitario antes de I.V.A. (b)	Importe total antes de I.V.A. (Subtotal) (a* b)	Precio unitario antes de I.V.A. (b)	Importe total antes de I.V.A. (Subtotal) (a* b)	Precio unitario antes de I.V.A. (b)	Importe total antes de I.V.A. (Subtotal) (a* b)	Precio unitario antes de I.V.A. (b)	Importe total antes de I.V.A. (Subtotal) (a* b)
2	Rollo de cinta adhesiva	166,821	\$1.62	\$270,250.02	\$1.63	\$271,918.23	\$1.71	\$285,263.91	\$1.74	\$290,268.54	\$1.78	\$296,941.38	\$1.84	\$306,950.64
			I.V.A	\$43,240.00	I.V.A	\$43,506.92	I.V.A	\$45,642.23	I.V.A	\$46,442.97	I.V.A	\$47,510.62	I.V.A	\$49,112.10
			Total	\$313,490.02	Total	\$315,425.15	Total	\$330,906.14	Total	\$336,711.51	Total	\$344,452.00	Total	\$356,062.74
			Precio Aceptable		Precio Aceptable		Precio Aceptable		Precio Aceptable		Precio Aceptable		Precio Aceptable	

COMERCIALIZADORA TREBON S.A. DE C.V.		Gastelum IX, S.A. de C.V.		Plásticos y Metales MYC, S.A. De C.V.		DISTRIBUIDORES Y FABRICANTES DE ARTICULOS ESCOLARES Y DE OFICINA, SA DE CV		ARIMECI S.A DE C.V.	
Precio unitario antes de I.V.A. (b)	Importe total antes de I.V.A. (Subtotal) (a* b)	Precio unitario antes de I.V.A. (b)	Importe total antes de I.V.A. (Subtotal) (a* b)	Precio unitario antes de I.V.A. (b)	Importe total antes de I.V.A. (Subtotal) (a* b)	Precio unitario antes de I.V.A. (b)	Importe total antes de I.V.A. (Subtotal) (a* b)	Precio unitario antes de I.V.A. (b)	Importe total antes de I.V.A. (Subtotal) (a* b)
\$1.84	\$306,950.64	\$1.87	\$311,955.27	\$2.90	\$483,780.90	\$2.98	\$497,126.58	\$4.20	\$700,648.20
I.V.A	\$49,112.10	I.V.A	\$49,912.84	I.V.A	\$77,404.94	I.V.A	\$79,540.25	I.V.A	\$112,103.71
Total	\$356,062.74	Total	\$361,868.11	Total	\$561,185.84	Total	\$576,666.83	Total	\$812,751.91
Precio Aceptable		Precio Aceptable		Precio No Aceptable		Precio No Aceptable		Precio No Aceptable	

Promedio de las ofertas presentadas (Unitario antes de I.V.A.)	\$2.19
Precio Aceptable +10% (Unitario antes de I.V.A.)	\$2.41

Promedio de las ofertas presentadas (Subtotal antes de I.V.A.)	\$365,641.30
Precio Aceptable +10% (Subtotal antes de I.V.A.)	\$402,205.43

Licitación Pública Nacional Electrónica  
LP-INE-005/2021  
Adquisición de los útiles de escritorio que serán utilizados para el Proceso Electoral 2020-2021  
Análisis de Precios no Aceptables de las ofertas presentadas que cumplen técnicamente

8 de marzo de 2021

Partida	Descripción	Cantidad inicial de referencia (a)	Plásticos y Metales MYC, S.A. De C.V.		Gastelum IX, S.A. de C.V.		ABASTECEDOR CORPORATIVO, S.A. DE C.V.		Grupo Papelero Gutiérrez, S.A. de C.V.		DISTRIBUIDORA GARDI, S.A. DE C.V.		ARIMECI S.A DE C.V.	
			Precio unitario antes de I.V.A. (b)	Importe total antes de I.V.A. (Subtotal) (a* b)	Precio unitario antes de I.V.A. (b)	Importe total antes de I.V.A. (Subtotal) (a* b)	Precio unitario antes de I.V.A. (b)	Importe total antes de I.V.A. (Subtotal) (a* b)	Precio unitario antes de I.V.A. (b)	Importe total antes de I.V.A. (Subtotal) (a* b)	Precio unitario antes de I.V.A. (b)	Importe total antes de I.V.A. (Subtotal) (a* b)	Precio unitario antes de I.V.A. (b)	Importe total antes de I.V.A. (Subtotal) (a* b)
3	Bolsa de plástico transparente	330,065	\$2.49	\$821,861.85	\$2.69	\$887,874.85	\$2.92	\$963,789.80	\$2.93	\$967,090.45	\$3.25	\$1,072,711.25	\$3.78	\$1,247,645.70
			I.V.A	\$131,497.90	I.V.A	\$142,059.98	I.V.A	\$154,206.37	I.V.A	\$154,734.47	I.V.A	\$171,633.80	I.V.A	\$199,623.31
			Total	\$953,359.75	Total	\$1,029,934.83	Total	\$1,117,996.17	Total	\$1,121,824.92	Total	\$1,244,345.05	Total	\$1,447,269.01
			Precio Aceptable		Precio Aceptable		Precio Aceptable		Precio Aceptable		Precio Aceptable		Precio Aceptable	

FORMAS EFICIENTES, S.A. DE C.V.		COMERCIALIZADORA TREBON S.A. DE C.V.	
Precio unitario antes de I.V.A. (b)	Importe total antes de I.V.A. (Subtotal) (a* b)	Precio unitario antes de I.V.A. (b)	Importe total antes de I.V.A. (Subtotal) (a* b)
\$3.81	\$1,257,547.65	\$6.56	\$2,165,226.40
I.V.A	\$201,207.62	I.V.A	\$346,436.22
Total	\$1,458,755.27	Total	\$2,511,662.62
Precio Aceptable		Precio No Aceptable	

Promedio de las ofertas presentadas (Unitario antes de I.V.A.)	\$3.55
Precio Aceptable +10% (Unitario antes de I.V.A.)	\$3.91

Promedio de las ofertas presentadas (Subtotal antes de I.V.A.)	\$1,172,968.49
Precio Aceptable +10% (Subtotal antes de I.V.A.)	\$1,290,265.34



Licitación Pública Nacional Electrónica  
LP-INE-005/2021  
Adquisición de los útiles de escritorio que serán utilizados para el Proceso Electoral 2020-2021  
Análisis de Precios no Aceptables de las ofertas presentadas que cumplen técnicamente

8 de marzo de 2021

Partida	Descripción	Cantidad inicial de referencia (a)	ABASTECEDOR CORPORATIVO, S.A. DE C.V.		PAPELERA ANZURES, S.A. DE C.V.		FORMAS EFICIENTES, S.A. DE C.V.		Grupo Papelero Gutiérrez, S.A. de C.V.		CICOVISA, S.A. de C.V.		Gastelum IX, S.A. de C.V.	
			Precio unitario antes de I.V.A. (b)	Importe total antes de I.V.A. (Subtotal) (a* b)	Precio unitario antes de I.V.A. (b)	Importe total antes de I.V.A. (Subtotal) (a* b)	Precio unitario antes de I.V.A. (b)	Importe total antes de I.V.A. (Subtotal) (a* b)	Precio unitario antes de I.V.A. (b)	Importe total antes de I.V.A. (Subtotal) (a* b)	Precio unitario antes de I.V.A. (b)	Importe total antes de I.V.A. (Subtotal) (a* b)	Precio unitario antes de I.V.A. (b)	Importe total antes de I.V.A. (Subtotal) (a* b)
4	Cojin para sellos	166,821	\$7.69	\$1,282,853.49	\$7.77	\$1,296,199.17	\$7.83	\$1,306,208.43	\$8.04	\$1,341,240.84	\$8.04	\$1,341,240.84	\$8.51	\$1,419,646.71
			I.V.A	\$205,256.56	I.V.A	\$207,391.87	I.V.A	\$208,993.35	I.V.A	\$214,598.53	I.V.A	\$214,598.53	I.V.A	\$227,143.47
			Total	\$1,488,110.05	Total	\$1,503,591.04	Total	\$1,515,201.78	Total	\$1,555,839.37	Total	\$1,555,839.37	Total	\$1,646,790.18
			Precio Aceptable		Precio Aceptable		Precio Aceptable		Precio Aceptable		Precio Aceptable		Precio Aceptable	

COMERCIALIZADORA TREBON S.A. DE C.V.		DIRECCIÓN SPORT, S.A. DE C.V.		DISTRIBUIDORES Y FABRICANTES DE ARTICULOS ESCOLARES Y DE OFICINA, SA DE CV		ARIMECI S.A DE C.V.		GRUPO COMERCIAL DAMAG, S.A. DE C.V.		Plásticos y Metales MYC, S.A. De C.V.	
Precio unitario antes de I.V.A. (b)	Importe total antes de I.V.A. (Subtotal) (a* b)	Precio unitario antes de I.V.A. (b)	Importe total antes de I.V.A. (Subtotal) (a* b)	Precio unitario antes de I.V.A. (b)	Importe total antes de I.V.A. (Subtotal) (a* b)	Precio unitario antes de I.V.A. (b)	Importe total antes de I.V.A. (Subtotal) (a* b)	Precio unitario antes de I.V.A. (b)	Importe total antes de I.V.A. (Subtotal) (a* b)	Precio unitario antes de I.V.A. (b)	Importe total antes de I.V.A. (Subtotal) (a* b)
\$9.90	\$1,651,527.90	\$10.44	\$1,741,611.24	\$11.28	\$1,881,740.88	\$11.90	\$1,985,169.90	\$12.19	\$2,033,547.99	\$13.00	\$2,168,673.00
I.V.A	\$264,244.46	I.V.A	\$278,657.80	I.V.A	\$301,078.54	I.V.A	\$317,627.18	I.V.A	\$325,367.68	I.V.A	\$346,987.68
Total	\$1,915,772.36	Total	\$2,020,269.04	Total	\$2,182,819.42	Total	\$2,302,797.08	Total	\$2,358,915.67	Total	\$2,515,660.68
Precio Aceptable		Precio Aceptable		Precio No Aceptable		Precio No Aceptable		Precio No Aceptable		Precio No Aceptable	

Promedio de las ofertas presentadas (Unitario antes de I.V.A.)	\$9.72
Precio Aceptable +10% (Unitario antes de I.V.A.)	\$10.69

Promedio de las ofertas presentadas (Subtotal antes de I.V.A.)	\$1,620,805.03
Precio Aceptable +10% (Subtotal antes de I.V.A.)	\$1,782,885.54

Licitación Pública Nacional Electrónica  
LP-INE-005/2021  
Adquisición de los útiles de escritorio que serán utilizados para el Proceso Electoral 2020-2021  
Análisis de Precios no Aceptables de las ofertas presentadas que cumplen técnicamente

8 de marzo de 2021

Partida	Descripción	Cantidad inicial de referencia (a)	Gastelum IX, S.A. de C.V.		DISTRIBUIDORA GARDI, S.A. DE C.V.		COMERCIALIZADORA TREBON S.A. DE C.V.		CENTRO PAPELERO MARVA, S.A. DE C.V.		PAPELERA ANZURES, S.A. DE C.V.		FORMAS EFICIENTES, S.A. DE C.V.	
			Precio unitario antes de I.V.A. (b)	Importe total antes de I.V.A. (Subtotal) (a* b)	Precio unitario antes de I.V.A. (b)	Importe total antes de I.V.A. (Subtotal) (a* b)	Precio unitario antes de I.V.A. (b)	Importe total antes de I.V.A. (Subtotal) (a* b)	Precio unitario antes de I.V.A. (b)	Importe total antes de I.V.A. (Subtotal) (a* b)	Precio unitario antes de I.V.A. (b)	Importe total antes de I.V.A. (Subtotal) (a* b)	Precio unitario antes de I.V.A. (b)	Importe total antes de I.V.A. (Subtotal) (a* b)
5	Tinta para sellos	166,821	\$6.84	\$1,141,055.64	\$6.90	\$1,151,064.90	\$7.43	\$1,239,480.03	\$7.57	\$1,262,834.97	\$7.75	\$1,292,862.75	\$7.83	\$1,306,208.43
			I.V.A	\$182,568.90	I.V.A	\$184,170.38	I.V.A	\$198,316.80	I.V.A	\$202,053.60	I.V.A	\$206,858.04	I.V.A	\$208,993.35
			Total	\$1,323,624.54	Total	\$1,335,235.28	Total	\$1,437,796.83	Total	\$1,464,888.57	Total	\$1,499,720.79	Total	\$1,515,201.78
			Precio Aceptable		Precio Aceptable		Precio Aceptable		Precio Aceptable		Precio Aceptable		Precio Aceptable	

ABASTECEDOR CORPORATIVO, S.A. DE C.V.		GRUPO COMERCIAL DAMAG, S.A. DE C.V.		DIRECCIÓN SPORT, S.A. DE C.V.		Grupo Papelero Gutiérrez, S.A. de C.V.		CICOVISA, S.A. de C.V.		ARIMECI S.A DE C.V.	
Precio unitario antes de I.V.A. (b)	Importe total antes de I.V.A. (Subtotal) (a* b)	Precio unitario antes de I.V.A. (b)	Importe total antes de I.V.A. (Subtotal) (a* b)	Precio unitario antes de I.V.A. (b)	Importe total antes de I.V.A. (Subtotal) (a* b)	Precio unitario antes de I.V.A. (b)	Importe total antes de I.V.A. (Subtotal) (a* b)	Precio unitario antes de I.V.A. (b)	Importe total antes de I.V.A. (Subtotal) (a* b)	Precio unitario antes de I.V.A. (b)	Importe total antes de I.V.A. (Subtotal) (a* b)
\$7.86	\$1,311,213.06	\$7.87	\$1,312,881.27	\$8.06	\$1,344,577.26	\$8.48	\$1,414,642.08	\$8.59	\$1,432,992.39	\$12.32	\$2,055,234.72
I.V.A	\$209,794.09	I.V.A	\$210,061.00	I.V.A	\$215,132.36	I.V.A	\$226,342.73	I.V.A	\$229,278.78	I.V.A	\$328,837.56
Total	\$1,521,007.15	Total	\$1,522,942.27	Total	\$1,559,709.62	Total	\$1,640,984.81	Total	\$1,662,271.17	Total	\$2,384,072.28
Precio Aceptable		Precio Aceptable		Precio Aceptable		Precio Aceptable		Precio Aceptable		Precio No Aceptable	

Plásticos y Metales MYC, S.A. De C.V.		COMERCIALIZADORA VIRDI, S.A. de C.V.		DISTRIBUIDORES Y FABRICANTES DE ARTICULOS ESCOLARES Y DE OFICINA, SA DE CV	
Precio unitario antes de I.V.A. (b)	Importe total antes de I.V.A. (Subtotal) (a* b)	Precio unitario antes de I.V.A. (b)	Importe total antes de I.V.A. (Subtotal) (a* b)	Precio unitario antes de I.V.A. (b)	Importe total antes de I.V.A. (Subtotal) (a* b)
\$13.50	\$2,252,083.50	\$13.60	\$2,268,765.60	\$14.19	\$2,367,189.99
I.V.A	\$360,333.36	I.V.A	\$363,002.50	I.V.A	\$378,750.40
Total	\$2,612,416.86	Total	\$2,631,768.10	Total	\$2,745,940.39
Precio No Aceptable		Precio No Aceptable		Precio No Aceptable	

Promedio de las ofertas presentadas (Unitario antes de I.V.A.)	\$9.25
Precio Aceptable +10% (Unitario antes de I.V.A.)	\$10.18

Promedio de las ofertas presentadas (Subtotal antes de I.V.A.)	\$1,543,539.11
Precio Aceptable +10% (Subtotal antes de I.V.A.)	\$1,697,893.02

Licitación Pública Nacional Electrónica  
LP-INE-005/2021

Adquisición de los útiles de escritorio que serán utilizados para el Proceso Electoral 2020-2021  
Análisis de Precios no Aceptables de las ofertas presentadas que cumplen técnicamente

8 de marzo de 2021

Partida	Descripción	Cantidad inicial de referencia (a)	ABASTECEDOR CORPORATIVO, S.A. DE C.V.		PAPELERA ANZURES, S.A. DE C.V.		FORMAS EFICIENTES, S.A. DE C.V.		CENTRO PAPELERO MARVA, S.A. DE C.V.		CICOVISA, S.A. de C.V.		COMERCIALIZADORA TREBON S.A. DE C.V.	
			Precio unitario antes de I.V.A. (b)	Importe total antes de I.V.A. (Subtotal) (a* b)	Precio unitario antes de I.V.A. (b)	Importe total antes de I.V.A. (Subtotal) (a* b)	Precio unitario antes de I.V.A. (b)	Importe total antes de I.V.A. (Subtotal) (a* b)	Precio unitario antes de I.V.A. (b)	Importe total antes de I.V.A. (Subtotal) (a* b)	Precio unitario antes de I.V.A. (b)	Importe total antes de I.V.A. (Subtotal) (a* b)	Precio unitario antes de I.V.A. (b)	Importe total antes de I.V.A. (Subtotal) (a* b)
6	Marcador negro	166,821	\$2.52	\$420,388.92	\$2.52	\$420,388.92	\$2.55	\$425,393.55	\$2.59	\$432,066.39	\$2.61	\$435,402.81	\$2.65	\$442,075.65
			I.V.A	\$67,262.23	I.V.A	\$67,262.23	I.V.A	\$68,062.97	I.V.A	\$69,130.62	I.V.A	\$69,664.45	I.V.A	\$70,732.10
			Total	\$487,651.15	Total	\$487,651.15	Total	\$493,456.52	Total	\$501,197.01	Total	\$505,067.26	Total	\$512,807.75
			Precio Aceptable		Precio Aceptable		Precio Aceptable		Precio Aceptable		Precio Aceptable		Precio Aceptable	

DISTRIBUIDORES Y FABRICANTES DE ARTICULOS ESCOLARES Y DE OFICINA, SA DE CV		Gastelum IX, S.A. de C.V.		GRUPO COMERCIAL DAMAG, S.A. DE C.V.		DIRECCIÓN SPORT, S.A. DE C.V.		Grupo Papelero Gutiérrez, S.A. de C.V.		Plásticos y Metales MYC, S.A. De C.V.	
Precio unitario antes de I.V.A. (b)	Importe total antes de I.V.A. (Subtotal) (a* b)	Precio unitario antes de I.V.A. (b)	Importe total antes de I.V.A. (Subtotal) (a* b)	Precio unitario antes de I.V.A. (b)	Importe total antes de I.V.A. (Subtotal) (a* b)	Precio unitario antes de I.V.A. (b)	Importe total antes de I.V.A. (Subtotal) (a* b)	Precio unitario antes de I.V.A. (b)	Importe total antes de I.V.A. (Subtotal) (a* b)	Precio unitario antes de I.V.A. (b)	Importe total antes de I.V.A. (Subtotal) (a* b)
\$2.71	\$452,084.91	\$2.76	\$460,425.96	\$2.89	\$482,112.69	\$2.91	\$485,449.11	\$3.18	\$530,490.78	\$3.80	\$633,919.80
I.V.A	\$72,333.59	I.V.A	\$73,668.15	I.V.A	\$77,138.03	I.V.A	\$77,671.86	I.V.A	\$84,878.52	I.V.A	\$101,427.17
Total	\$524,418.50	Total	\$534,094.11	Total	\$559,250.72	Total	\$563,120.97	Total	\$615,369.30	Total	\$735,346.97
Precio Aceptable		Precio Aceptable		Precio Aceptable		Precio Aceptable		Precio Aceptable		Precio No Aceptable	

COMERCIALIZADORA VIRDI, S.A. de C.V.		ARIMECI S.A DE C.V.	
Precio unitario antes de I.V.A. (b)	Importe total antes de I.V.A. (Subtotal) (a* b)	Precio unitario antes de I.V.A. (b)	Importe total antes de I.V.A. (Subtotal) (a* b)
\$4.73	\$789,063.33	\$8.61	\$1,436,328.81
I.V.A	\$126,250.13	I.V.A	\$229,812.61
Total	\$915,313.46	Total	\$1,666,141.42
Precio No Aceptable		Precio No Aceptable	

Promedio de las ofertas presentadas (Unitario antes de I.V.A.)	\$3.36
Precio Aceptable +10% (Unitario antes de I.V.A.)	\$3.70

Promedio de las ofertas presentadas (Subtotal antes de I.V.A.)	\$560,399.40
Precio Aceptable +10% (Subtotal antes de I.V.A.)	\$616,439.34

Licitación Pública Nacional Electrónica  
LP-INE-005/2021  
Adquisición de los útiles de escritorio que serán utilizados para el Proceso Electoral 2020-2021  
Análisis de Precios no Aceptables de las ofertas presentadas que cumplen técnicamente

8 de marzo de 2021

Partida	Descripción	Cantidad inicial de referencia (a)	Grupo Papelero Gutiérrez, S.A. de C.V.		COMERCIALIZADORA TREBON S.A. DE C.V.		DISTRIBUIDORES Y FABRICANTES DE ARTICULOS ESCOLARES Y DE OFICINA, SA DE CV		ABASTECEDOR CORPORATIVO, S.A. DE C.V.		CENTRO PAPELERO MARVA, S.A. DE C.V.		GRUPO COMERCIAL DAMAG, S.A. DE C.V.	
			Precio unitario antes de I.V.A. (b)	Importe total antes de I.V.A. (Subtotal) (a* b)	Precio unitario antes de I.V.A. (b)	Importe total antes de I.V.A. (Subtotal) (a* b)	Precio unitario antes de I.V.A. (b)	Importe total antes de I.V.A. (Subtotal) (a* b)	Precio unitario antes de I.V.A. (b)	Importe total antes de I.V.A. (Subtotal) (a* b)	Precio unitario antes de I.V.A. (b)	Importe total antes de I.V.A. (Subtotal) (a* b)	Precio unitario antes de I.V.A. (b)	Importe total antes de I.V.A. (Subtotal) (a* b)
7	Lápices	656,379	\$0.98	\$643,251.42	\$1.15	\$754,835.85	\$1.19	\$781,091.01	\$1.24	\$813,909.96	\$1.24	\$813,909.96	\$1.24	\$813,909.96
	I.V.A			\$102,920.23	I.V.A	\$120,773.74	I.V.A	\$124,974.56	I.V.A	\$130,225.59	I.V.A	\$130,225.59	I.V.A	\$130,225.59
	Total			\$746,171.65	Total	\$875,609.59	Total	\$906,065.57	Total	\$944,135.55	Total	\$944,135.55	Total	\$944,135.55
	Precio Aceptable		Precio Aceptable		Precio Aceptable		Precio Aceptable		Precio Aceptable		Precio Aceptable		Precio Aceptable	

PAPELERA ANZURES, S.A. DE C.V.		Gastelum IX, S.A. de C.V.		FORMAS EFICIENTES, S.A. DE C.V.		DIRECCIÓN SPORT, S.A. DE C.V.		Plásticos y Metales MYC, S.A. De C.V.		ARIMECI S.A DE C.V.	
Precio unitario antes de I.V.A. (b)	Importe total antes de I.V.A. (Subtotal) (a* b)	Precio unitario antes de I.V.A. (b)	Importe total antes de I.V.A. (Subtotal) (a* b)	Precio unitario antes de I.V.A. (b)	Importe total antes de I.V.A. (Subtotal) (a* b)	Precio unitario antes de I.V.A. (b)	Importe total antes de I.V.A. (Subtotal) (a* b)	Precio unitario antes de I.V.A. (b)	Importe total antes de I.V.A. (Subtotal) (a* b)	Precio unitario antes de I.V.A. (b)	Importe total antes de I.V.A. (Subtotal) (a* b)
\$1.26	\$827,037.54	\$1.27	\$833,601.33	\$1.35	\$886,111.65	\$1.37	\$899,239.23	\$1.95	\$1,279,939.05	\$2.24	\$1,470,288.96
I.V.A	\$132,326.01	I.V.A	\$133,376.21	I.V.A	\$141,777.86	I.V.A	\$143,878.28	I.V.A	\$204,790.25	I.V.A	\$235,246.23
Total	\$959,363.55	Total	\$966,977.54	Total	\$1,027,889.51	Total	\$1,043,117.51	Total	\$1,484,729.30	Total	\$1,705,535.19
Precio Aceptable		Precio Aceptable		Precio Aceptable		Precio Aceptable		Precio No Aceptable		Precio No Aceptable	

Promedio de las ofertas presentadas (Unitario antes de I.V.A.)	\$1.37
Precio Aceptable +10% (Unitario antes de I.V.A.)	\$1.51

Promedio de las ofertas presentadas (Subtotal antes de I.V.A.)	\$901,427.16
Precio Aceptable +10% (Subtotal antes de I.V.A.)	\$991,569.88

Licitación Pública Nacional Electrónica  
LP-INE-005/2021  
Adquisición de los útiles de escritorio que serán utilizados para el Proceso Electoral 2020-2021  
Análisis de Precios no Aceptables de las ofertas presentadas que cumplen técnicamente

8 de marzo de 2021

Partida	Descripción	Cantidad inicial de referencia (a)	FORMAS EFICIENTES, S.A. DE C.V.		ABASTECEDOR CORPORATIVO, S.A. DE C.V.		PAPELERA ANZURES, S.A. DE C.V.		DISTRIBUIDORES Y FABRICANTES DE ARTICULOS ESCOLARES Y DE OFICINA, SA DE CV		COMERCIALIZADORA TREBON S.A. DE C.V.		CICOVISA, S.A. de C.V.	
			Precio unitario antes de I.V.A. (b)	Importe total antes de I.V.A. (Subtotal) (a* b)	Precio unitario antes de I.V.A. (b)	Importe total antes de I.V.A. (Subtotal) (a* b)	Precio unitario antes de I.V.A. (b)	Importe total antes de I.V.A. (Subtotal) (a* b)	Precio unitario antes de I.V.A. (b)	Importe total antes de I.V.A. (Subtotal) (a* b)	Precio unitario antes de I.V.A. (b)	Importe total antes de I.V.A. (Subtotal) (a* b)	Precio unitario antes de I.V.A. (b)	Importe total antes de I.V.A. (Subtotal) (a* b)
8	Bolígrafo	656,379	\$0.91	\$597,304.89	\$0.95	\$623,560.05	\$0.96	\$630,123.84	\$0.98	\$643,251.42	\$0.99	\$649,815.21	\$1.01	\$662,942.79
			I.V.A	\$95,568.78	I.V.A	\$99,769.61	I.V.A	\$100,819.81	I.V.A	\$102,920.23	I.V.A	\$103,970.43	I.V.A	\$106,070.85
			Total	\$692,873.67	Total	\$723,329.66	Total	\$730,943.65	Total	\$746,171.65	Total	\$753,785.64	Total	\$769,013.64
			Precio Aceptable		Precio Aceptable		Precio Aceptable		Precio Aceptable		Precio Aceptable		Precio Aceptable	

DIRECCIÓN SPORT, S.A. DE C.V.		Gastelum IX, S.A. de C.V.		DISTRIBUIDORA GARDI, S.A. DE C.V.		GRUPO COMERCIAL DAMAG, S.A. DE C.V.		Grupo Papelero Gutiérrez, S.A. de C.V.		ARIMECI S.A DE C.V.	
Precio unitario antes de I.V.A. (b)	Importe total antes de I.V.A. (Subtotal) (a* b)	Precio unitario antes de I.V.A. (b)	Importe total antes de I.V.A. (Subtotal) (a* b)	Precio unitario antes de I.V.A. (b)	Importe total antes de I.V.A. (Subtotal) (a* b)	Precio unitario antes de I.V.A. (b)	Importe total antes de I.V.A. (Subtotal) (a* b)	Precio unitario antes de I.V.A. (b)	Importe total antes de I.V.A. (Subtotal) (a* b)	Precio unitario antes de I.V.A. (b)	Importe total antes de I.V.A. (Subtotal) (a* b)
\$1.05	\$689,197.95	\$1.06	\$695,761.74	\$1.20	\$787,654.80	\$1.23	\$807,346.17	\$1.34	\$879,547.86	\$1.95	\$1,279,939.05
I.V.A	\$110,271.67	I.V.A	\$111,321.88	I.V.A	\$126,024.77	I.V.A	\$129,175.39	I.V.A	\$140,727.66	I.V.A	\$204,790.25
Total	\$799,469.62	Total	\$807,083.62	Total	\$913,679.57	Total	\$936,521.56	Total	\$1,020,275.52	Total	\$1,484,729.30
Precio Aceptable		Precio Aceptable		Precio Aceptable		Precio Aceptable		Precio Aceptable		Precio No Aceptable	

Plásticos y Metales MYC, S.A. De C.V.	
Precio unitario antes de I.V.A. (b)	Importe total antes de I.V.A. (Subtotal) (a* b)
\$2.50	\$1,640,947.50
I.V.A	\$262,551.60
Total	\$1,903,499.10
Precio No Aceptable	

Promedio de las ofertas presentadas (Unitario antes de I.V.A.)	\$1.24
Precio Aceptable +10% (Unitario antes de I.V.A.)	\$1.36

Promedio de las ofertas presentadas (Subtotal antes de I.V.A.)	\$814,414.87
Precio Aceptable +10% (Subtotal antes de I.V.A.)	\$895,856.35

Licitación Pública Nacional Electrónica  
LP-INE-005/2021  
Adquisición de los útiles de escritorio que serán utilizados para el Proceso Electoral 2020-2021  
Análisis de Precios no Aceptables de las ofertas presentadas que cumplen técnicamente

8 de marzo de 2021

Partida	Descripción	Cantidad inicial de referencia (a)	DISTRIBUIDORES Y FABRICANTES DE ARTICULOS ESCOLARES Y DE OFICINA, SA DE CV		Gastelum IX, S.A. de C.V.		FORMAS EFICIENTES, S.A. DE C.V.		GRUPO COMERCIAL DAMAG, S.A. DE C.V.		CENTRO PAPELERO MARVA, S.A. DE C.V.		ABASTECEDOR CORPORATIVO, S.A. DE C.V.	
			Precio unitario antes de I.V.A. (b)	Importe total antes de I.V.A. (Subtotal) (a* b)	Precio unitario antes de I.V.A. (b)	Importe total antes de I.V.A. (Subtotal) (a* b)	Precio unitario antes de I.V.A. (b)	Importe total antes de I.V.A. (Subtotal) (a* b)	Precio unitario antes de I.V.A. (b)	Importe total antes de I.V.A. (Subtotal) (a* b)	Precio unitario antes de I.V.A. (b)	Importe total antes de I.V.A. (Subtotal) (a* b)	Precio unitario antes de I.V.A. (b)	Importe total antes de I.V.A. (Subtotal) (a* b)
9	Dedal	493,135	\$1.01	\$498,066.35	\$1.07	\$527,654.45	\$1.21	\$596,693.35	\$1.37	\$675,594.95	\$1.49	\$734,771.15	\$1.55	\$764,359.25
			I.V.A	\$79,690.62	I.V.A	\$84,424.71	I.V.A	\$95,470.94	I.V.A	\$108,095.19	I.V.A	\$117,563.38	I.V.A	\$122,297.48
			Total	\$577,756.97	Total	\$612,079.16	Total	\$692,164.29	Total	\$783,690.14	Total	\$852,334.53	Total	\$886,656.73
			Precio Aceptable		Precio Aceptable		Precio Aceptable		Precio Aceptable		Precio Aceptable		Precio Aceptable	

PAPELERA ANZURES, S.A. DE C.V.		Plásticos y Metales MYC, S.A. De C.V.		COMERCIALIZADORA TREBON S.A. DE C.V.		ARIMECI S.A DE C.V.	
Precio unitario antes de I.V.A. (b)	Importe total antes de I.V.A. (Subtotal) (a* b)	Precio unitario antes de I.V.A. (b)	Importe total antes de I.V.A. (Subtotal) (a* b)	Precio unitario antes de I.V.A. (b)	Importe total antes de I.V.A. (Subtotal) (a* b)	Precio unitario antes de I.V.A. (b)	Importe total antes de I.V.A. (Subtotal) (a* b)
\$1.67	\$823,535.45	\$1.95	\$961,613.25	\$1.97	\$971,475.95	\$2.32	\$1,144,073.20
I.V.A	\$131,765.67	I.V.A	\$153,858.12	I.V.A	\$155,436.15	I.V.A	\$183,051.71
Total	\$955,301.12	Total	\$1,115,471.37	Total	\$1,126,912.10	Total	\$1,327,124.91
Precio Aceptable		Precio No Aceptable		Precio No Aceptable		Precio No Aceptable	

Promedio de las ofertas presentadas (Unitario antes de I.V.A.)	\$1.56
Precio Aceptable +10% (Unitario antes de I.V.A.)	\$1.72

Promedio de las ofertas presentadas (Subtotal antes de I.V.A.)	\$769,783.74
Precio Aceptable +10% (Subtotal antes de I.V.A.)	\$846,762.11

Licitación Pública Nacional Electrónica  
LP-INE-005/2021  
Adquisición de los útiles de escritorio que serán utilizados para el Proceso Electoral 2020-2021  
Análisis de Precios no Aceptables de las ofertas presentadas que cumplen técnicamente

8 de marzo de 2021

Partida	Descripción	Cantidad inicial de referencia (a)	Gastelum IX, S.A. de C.V.		ARIMECI S.A DE C.V.		ABASTECEDOR CORPORATIVO, S.A. DE C.V.		FORMAS EFICIENTES, S.A. DE C.V.		Plásticos y Metales MYC, S.A. De C.V.	
			Precio unitario antes de I.V.A. (b)	Importe total antes de I.V.A. (Subtotal) (a* b)	Precio unitario antes de I.V.A. (b)	Importe total antes de I.V.A. (Subtotal) (a* b)	Precio unitario antes de I.V.A. (b)	Importe total antes de I.V.A. (Subtotal) (a* b)	Precio unitario antes de I.V.A. (b)	Importe total antes de I.V.A. (Subtotal) (a* b)	Precio unitario antes de I.V.A. (b)	Importe total antes de I.V.A. (Subtotal) (a* b)
10	Rollo de rafia	3,454	\$68.78	\$237,566.12	\$76.02	\$262,573.08	\$77.83	\$268,824.82	\$110.00	\$379,940.00	\$180.00	\$621,720.00
			I.V.A	\$38,010.58	I.V.A	\$42,011.69	I.V.A	\$43,011.97	I.V.A	\$60,790.40	I.V.A	\$99,475.20
			Total	\$275,576.70	Total	\$304,584.77	Total	\$311,836.79	Total	\$440,730.40	Total	\$721,195.20
			Precio Aceptable		Precio Aceptable		Precio Aceptable		Precio Aceptable		Precio No Aceptable	

Promedio de las ofertas presentadas (Unitario antes de I.V.A.)	\$102.53
Precio Aceptable +10% (Unitario antes de I.V.A.)	\$112.78

Promedio de las ofertas presentadas (Subtotal antes de I.V.A.)	\$354,124.80
Precio Aceptable +10% (Subtotal antes de I.V.A.)	\$389,537.28

Licitación Pública Nacional Electrónica  
LP-INE-005/2021  
Adquisición de los útiles de escritorio que serán utilizados para el Proceso Electoral 2020-2021  
Análisis de Precios no Aceptables de las ofertas presentadas que cumplen técnicamente

8 de marzo de 2021

Partida	Descripción	Cantidad inicial de referencia (a)	Grupo Papelero Gutiérrez, S.A. de C.V.		FORMAS EFICIENTES, S.A. DE C.V.		Gastelum IX, S.A. de C.V.		GRUPO COMERCIAL DAMAG, S.A. DE C.V.		DISTRIBUIDORA GARDI, S.A. DE C.V.		COMERCIALIZADORA TREBON S.A. DE C.V.	
			Precio unitario antes de I.V.A. (b)	Importe total antes de I.V.A. (Subtotal) (a* b)	Precio unitario antes de I.V.A. (b)	Importe total antes de I.V.A. (Subtotal) (a* b)	Precio unitario antes de I.V.A. (b)	Importe total antes de I.V.A. (Subtotal) (a* b)	Precio unitario antes de I.V.A. (b)	Importe total antes de I.V.A. (Subtotal) (a* b)	Precio unitario antes de I.V.A. (b)	Importe total antes de I.V.A. (Subtotal) (a* b)	Precio unitario antes de I.V.A. (b)	Importe total antes de I.V.A. (Subtotal) (a* b)
11	Sacapuntas	166,821	\$0.38	\$63,391.98	\$0.44	\$73,401.24	\$0.45	\$75,069.45	\$0.45	\$75,069.45	\$0.46	\$76,737.66	\$0.80	\$133,456.80
			I.V.A	\$10,142.72	I.V.A	\$11,744.20	I.V.A	\$12,011.11	I.V.A	\$12,011.11	I.V.A	\$12,278.03	I.V.A	\$21,353.09
			Total	\$73,534.70	Total	\$85,145.44	Total	\$87,080.56	Total	\$87,080.56	Total	\$89,015.69	Total	\$154,809.89
			Precio Aceptable		Precio Aceptable		Precio Aceptable		Precio Aceptable		Precio Aceptable		Precio No Aceptable	

ARIMECI S.A DE C.V.		Plásticos y Metales MYC, S.A. De C.V.	
Precio unitario antes de I.V.A. (b)	Importe total antes de I.V.A. (Subtotal) (a* b)	Precio unitario antes de I.V.A. (b)	Importe total antes de I.V.A. (Subtotal) (a* b)
\$0.98	\$163,484.58	\$1.39	\$231,881.19
I.V.A	\$26,157.53	I.V.A	\$37,100.99
Total	\$189,642.11	Total	\$268,982.18
Precio No Aceptable		Precio No Aceptable	

Promedio de las ofertas presentadas (Unitario antes de I.V.A.)	\$0.67
Precio Aceptable +10% (Unitario antes de I.V.A.)	\$0.74

Promedio de las ofertas presentadas (Subtotal antes de I.V.A.)	\$111,561.54
Precio Aceptable +10% (Subtotal antes de I.V.A.)	\$122,717.70



Licitación Pública Nacional Electrónica  
LP-INE-005/2021  
Adquisición de los útiles de escritorio que serán utilizados para el Proceso Electoral 2020-2021  
Análisis de Precios no Aceptables de las ofertas presentadas que cumplen técnicamente

8 de marzo de 2021

Partida	Descripción	Cantidad inicial de referencia (a)	CENTRO PAPELERO MARVA, S.A. DE C.V.		PAPELERA ANZURES, S.A. DE C.V.		FORMAS EFICIENTES, S.A. DE C.V.		ABASTECEDOR CORPORATIVO, S.A. DE C.V.		DISTRIBUIDORES Y FABRICANTES DE ARTICULOS ESCOLARES Y DE OFICINA, SA DE CV		CICOVISA, S.A. de C.V.	
			Precio unitario antes de I.V.A. (b)	Importe total antes de I.V.A. (Subtotal) (a* b)	Precio unitario antes de I.V.A. (b)	Importe total antes de I.V.A. (Subtotal) (a* b)	Precio unitario antes de I.V.A. (b)	Importe total antes de I.V.A. (Subtotal) (a* b)	Precio unitario antes de I.V.A. (b)	Importe total antes de I.V.A. (Subtotal) (a* b)	Precio unitario antes de I.V.A. (b)	Importe total antes de I.V.A. (Subtotal) (a* b)	Precio unitario antes de I.V.A. (b)	Importe total antes de I.V.A. (Subtotal) (a* b)
12	Clips #1	166,821	\$3.07	\$512,140.47	\$3.19	\$532,158.99	\$3.26	\$543,836.46	\$3.38	\$563,854.98	\$3.47	\$578,868.87	\$3.50	\$583,873.50
			I.V.A	\$81,942.48	I.V.A	\$85,145.44	I.V.A	\$87,013.83	I.V.A	\$90,216.80	I.V.A	\$92,619.02	I.V.A	\$93,419.76
			<b>Total</b>	<b>\$594,082.95</b>	<b>Total</b>	<b>\$617,304.43</b>	<b>Total</b>	<b>\$630,850.29</b>	<b>Total</b>	<b>\$654,071.78</b>	<b>Total</b>	<b>\$671,487.89</b>	<b>Total</b>	<b>\$677,293.26</b>
			<b>Precio Aceptable</b>		<b>Precio Aceptable</b>		<b>Precio Aceptable</b>		<b>Precio Aceptable</b>		<b>Precio Aceptable</b>		<b>Precio Aceptable</b>	

COMERCIALIZADORA TREBON S.A. DE C.V.		DIRECCIÓN SPORT, S.A. DE C.V.		Grupo Papelero Gutiérrez, S.A. de C.V.		GRUPO COMERCIAL DAMAG, S.A. DE C.V.		Gastelum IX, S.A. de C.V.		Plásticos y Metales MYC, S.A. De C.V.	
Precio unitario antes de I.V.A. (b)	Importe total antes de I.V.A. (Subtotal) (a* b)	Precio unitario antes de I.V.A. (b)	Importe total antes de I.V.A. (Subtotal) (a* b)	Precio unitario antes de I.V.A. (b)	Importe total antes de I.V.A. (Subtotal) (a* b)	Precio unitario antes de I.V.A. (b)	Importe total antes de I.V.A. (Subtotal) (a* b)	Precio unitario antes de I.V.A. (b)	Importe total antes de I.V.A. (Subtotal) (a* b)	Precio unitario antes de I.V.A. (b)	Importe total antes de I.V.A. (Subtotal) (a* b)
\$3.57	\$595,550.97	\$3.57	\$595,550.97	\$3.64	\$607,228.44	\$3.69	\$615,569.49	\$3.70	\$617,237.70	\$3.96	\$660,611.16
I.V.A	\$95,288.16	I.V.A	\$95,288.16	I.V.A	\$97,156.55	I.V.A	\$98,491.12	I.V.A	\$98,758.03	I.V.A	\$105,697.79
<b>Total</b>	<b>\$690,839.13</b>	<b>Total</b>	<b>\$690,839.13</b>	<b>Total</b>	<b>\$704,384.99</b>	<b>Total</b>	<b>\$714,060.61</b>	<b>Total</b>	<b>\$715,995.73</b>	<b>Total</b>	<b>\$766,308.95</b>
<b>Precio Aceptable</b>		<b>Precio Aceptable</b>		<b>Precio Aceptable</b>		<b>Precio Aceptable</b>		<b>Precio Aceptable</b>		<b>Precio Aceptable</b>	

ARIMECI S.A DE C.V.	
Precio unitario antes de I.V.A. (b)	Importe total antes de I.V.A. (Subtotal) (a* b)
\$7.73	\$1,289,526.33
I.V.A	\$206,324.21
<b>Total</b>	<b>\$1,495,850.54</b>
<b>Precio No Aceptable</b>	

Promedio de las ofertas presentadas (Unitario antes de I.V.A.)	\$3.83
Precio Aceptable +10% (Unitario antes de I.V.A.)	\$4.21

Promedio de las ofertas presentadas (Subtotal antes de I.V.A.)	\$638,154.49
Precio Aceptable +10% (Subtotal antes de I.V.A.)	\$701,969.94

Servidor Público

Mtra. Alma Olívía Campos Aquino  
Subdirectora de Adquisiciones

El presente documento está firmado electrónicamente por la Subdirectora de Adquisiciones adscrita a la Dirección de Recursos Materiales y Servicios de la Dirección Ejecutiva de Administración del Instituto Nacional Electoral, produciendo los mismos efectos que los presentados con firma autógrafa y, en consecuencia con el mismo valor probatorio jurídico-administrativo que las disposiciones correspondientes les otorgan a éstos, garantía de la autoría del firmante, integridad del documento y, por ende, el contenido del mismo no podrá desconocerse ni admitir prueba en contrario; de conformidad con lo previsto en los artículos 10, 11 y 12 del Reglamento para el Uso y Operación de la Firma Electrónica Avanzada en el Instituto Nacional Electoral.

Licitación Pública Nacional Electrónica  
LP-INE-005/2021  
Adquisición de los útiles de escritorio que serán utilizados para el Proceso Electoral 2020-2021  
Análisis de Precios no Aceptables de las ofertas presentadas que cumplen técnicamente

8 de marzo de 2021

Políticas, Bases y Lineamientos en Materia de Adquisiciones, Arrendamientos de Bienes Muebles y Servicios del Instituto Federal Electoral

Artículo 68.

El cálculo de los precios no aceptables se realizará cuando se utilicen los criterios de evaluación de puntos y porcentajes y binario, el cálculo de los precios convenientes sólo se realizará cuando se utilice el criterio de evaluación binario y al efecto se atenderá lo siguiente:

I. El cálculo de los precios no aceptables se llevará a cabo por las Áreas compradoras, cuando se requiera acreditar que un precio ofertado es inaceptable para efectos de adjudicación del Contrato porque resulta superior al porcentaje del diez por ciento a que hace referencia la fracción XLI del artículo 2 del Reglamento de Adquisiciones, así como para efectos de lo dispuesto en el párrafo segundo del artículo 43, fracción III del artículo 44 o primer y segundo párrafos del artículo 47 del Reglamento de Adquisiciones.

Para calcular cuándo un precio no es aceptable, los responsables de evaluar la oferta económica aplicarán cualquiera de las siguientes opciones:

III. Cuando se consideren como referencia los precios de las ofertas presentadas en la misma licitación pública o invitación a cuando menos tres personas, se deberá contar con al menos tres proposiciones aceptadas técnicamente cuando se utilice el criterio de evaluación binario y con al menos tres proposiciones que hayan obtenido el total de puntos esperados para el rubro de integración y congruencia de la oferta técnica cuando se utilice el criterio de evaluación por puntos y porcentajes; el promedio de dichas ofertas se obtendrá de la siguiente manera:

- a. Se sumarán todos los precios ofertados en el proceso de licitación pública que se aceptaron técnicamente.
- b. El resultado de la suma señalada en el inciso que antecede se dividirá entre la cantidad de precios considerados en el inciso anterior, y
- c. El promedio será el resultado de la división a que se refiere el inciso anterior.

A las cantidades resultantes de las operaciones efectuadas en las fracciones anteriores se les sumará el porcentaje previsto en la fracción XLI del artículo 2 del Reglamento de Adquisiciones o, en su caso, el porcentaje señalado en el segundo párrafo del artículo 47 del Reglamento de Adquisiciones. Cuando algún precio ofertado sea superior al resultado de esta última operación, éste será considerado como no aceptable.

Artículo 79. Para efectos de proceder a la evaluación de la oferta económica, se deberá excluir del precio ofertado por el licitante el Impuesto al Valor Agregado y sólo se considerará el precio neto ofertado.

FIRMADO POR: CAMPOS AQUINO ALMA OLIVIA  
AC: Autoridad Certificadora del Instituto  
Nacional Electoral  
ID: 454034  
HASH:  
BE2C6B831F92D96EA6D090AA45A34DDBF589702  
7133BFC3F82CFE1DBC6D2C834

ANEXO CORRESPONDIENTE AL FALLO DE LA LICITACIÓN PÚBLICA NACIONAL ELECTRÓNICA NÚMERO LP-INE-005/2021, CONVOCADA PARA LA “ADQUISICIÓN DE LOS ÚTILES DE ESCRITORIO QUE SERÁN UTILIZADOS PARA EL PROCESO ELECTORAL 2020-2021”

## **ANEXO 7**

# **Análisis de Precios Convenientes**

## **Partidas 1 a la 12**

Licitación Pública Nacional Electrónica  
LP-INE-005/2021  
Adquisición de los útiles de escritorio que serán utilizados para el Proceso Electoral 2020-2021  
Análisis de Precios Convenientes de las ofertas presentadas que cumplen técnicamente

8 de marzo de 2021

Partida	Descripción	Cantidad inicial de referencia (a)	DIRECCIÓN SPORT, S.A. DE C.V.		ABASTECEDOR CORPORATIVO, S.A. DE C.V.		FORMAS EFICIENTES, S.A. DE C.V.		Grupo Papelero Gutiérrez, S.A. de C.V.		GRUPO COMERCIAL DAMAG, S.A. DE C.V.		PAPELERA ANZURES, S.A. DE C.V.	
			Precio unitario antes de I.V.A. (b)	Importe total antes de I.V.A. (Subtotal) (a* b)	Precio unitario antes de I.V.A. (b)	Importe total antes de I.V.A. (Subtotal) (a* b)	Precio unitario antes de I.V.A. (b)	Importe total antes de I.V.A. (Subtotal) (a* b)	Precio unitario antes de I.V.A. (b)	Importe total antes de I.V.A. (Subtotal) (a* b)	Precio unitario antes de I.V.A. (b)	Importe total antes de I.V.A. (Subtotal) (a* b)	Precio unitario antes de I.V.A. (b)	Importe total antes de I.V.A. (Subtotal) (a* b)
1	Goma para borrar	166,821	\$0.94	\$156,811.74	\$0.95	\$158,479.95	\$0.98	\$163,484.58	\$0.98	\$163,484.58	\$1.01	\$168,489.21	\$1.01	\$168,489.21
			I.V.A	\$25,089.88	I.V.A	\$25,356.79	I.V.A	\$26,157.53	I.V.A	\$26,157.53	I.V.A	\$26,958.27	I.V.A	\$26,958.27
			<b>Total</b>	<b>\$181,901.62</b>	<b>Total</b>	<b>\$183,836.74</b>	<b>Total</b>	<b>\$189,642.11</b>	<b>Total</b>	<b>\$189,642.11</b>	<b>Total</b>	<b>\$195,447.48</b>	<b>Total</b>	<b>\$195,447.48</b>
			<b>Precio Preponderante</b>		<b>Precio Preponderante</b>		<b>Precio Preponderante</b>		<b>Precio Preponderante</b>		<b>Precio Preponderante</b>		<b>Precio Preponderante</b>	
<b>Precio Conveniente</b>			<b>Precio Conveniente</b>		<b>Precio Conveniente</b>		<b>Precio Conveniente</b>		<b>Precio Conveniente</b>		<b>Precio Conveniente</b>		<b>Precio Conveniente</b>	

DISTRIBUIDORES Y FABRICANTES DE ARTICULOS ESCOLARES Y DE OFICINA, SA DE CV		Gastelum IX, S.A. de C.V.		COMERCIALIZADORA TREBON S.A. DE C.V.		DISTRIBUIDORA GARDI, S.A. DE C.V.	
Precio unitario antes de I.V.A. (b)	Importe total antes de I.V.A. (Subtotal) (a* b)	Precio unitario antes de I.V.A. (b)	Importe total antes de I.V.A. (Subtotal) (a* b)	Precio unitario antes de I.V.A. (b)	Importe total antes de I.V.A. (Subtotal) (a* b)	Precio unitario antes de I.V.A. (b)	Importe total antes de I.V.A. (Subtotal) (a* b)
\$1.05	\$175,162.05	\$1.10	\$183,503.10	\$1.12	\$186,839.52	\$1.30	\$216,867.30
I.V.A	\$28,025.93	I.V.A	\$29,360.50	I.V.A	\$29,894.32	I.V.A	\$34,698.77
<b>Total</b>	<b>\$203,187.98</b>	<b>Total</b>	<b>\$212,863.60</b>	<b>Total</b>	<b>\$216,733.84</b>	<b>Total</b>	<b>\$251,566.07</b>
<b>Precio Conveniente</b>		<b>Precio Conveniente</b>		<b>Precio Conveniente</b>		<b>Precio Conveniente</b>	

Promedio de los precios preponderantes (Unitario antes de I.V.A.)	<b>\$0.98</b>
Precio Conveniente -40% (Unitario antes de I.V.A.)	<b>\$0.59</b>

Promedio de los precios preponderantes (Subtotal antes de I.V.A.)	<b>\$163,484.58</b>
Precio Conveniente -40% (Subtotal antes de I.V.A.)	<b>\$98,090.75</b>

Licitación Pública Nacional Electrónica  
LP-INE-005/2021  
Adquisición de los útiles de escritorio que serán utilizados para el Proceso Electoral 2020-2021  
Análisis de Precios Convenientes de las ofertas presentadas que cumplen técnicamente

8 de marzo de 2021

Partida	Descripción	Cantidad inicial de referencia (a)	PAPELERA ANZURES, S.A. DE C.V.		ABASTECEDOR CORPORATIVO, S.A. DE C.V.		FORMAS EFICIENTES, S.A. DE C.V.		Grupo Papelero Gutiérrez, S.A. de C.V.		DIRECCIÓN SPORT, S.A. DE C.V.		DISTRIBUIDORA GARDI, S.A. DE C.V.	
			Precio unitario antes de I.V.A. (b)	Importe total antes de I.V.A. (Subtotal) (a* b)	Precio unitario antes de I.V.A. (b)	Importe total antes de I.V.A. (Subtotal) (a* b)	Precio unitario antes de I.V.A. (b)	Importe total antes de I.V.A. (Subtotal) (a* b)	Precio unitario antes de I.V.A. (b)	Importe total antes de I.V.A. (Subtotal) (a* b)	Precio unitario antes de I.V.A. (b)	Importe total antes de I.V.A. (Subtotal) (a* b)	Precio unitario antes de I.V.A. (b)	Importe total antes de I.V.A. (Subtotal) (a* b)
2	Rollo de cinta adhesiva	166,821	\$1.62	\$270,250.02	\$1.63	\$271,918.23	\$1.71	\$285,263.91	\$1.74	\$290,268.54	\$1.78	\$296,941.38	\$1.84	\$306,950.64
			I.V.A	\$43,240.00	I.V.A	\$43,506.92	I.V.A	\$45,642.23	I.V.A	\$46,442.97	I.V.A	\$47,510.62	I.V.A	\$49,112.10
			<b>Total</b>	<b>\$313,490.02</b>	<b>Total</b>	<b>\$315,425.15</b>	<b>Total</b>	<b>\$330,906.14</b>	<b>Total</b>	<b>\$336,711.51</b>	<b>Total</b>	<b>\$344,452.00</b>	<b>Total</b>	<b>\$356,062.74</b>
													<b>Precio Preponderante</b>	
<b>Precio Conveniente</b>			<b>Precio Conveniente</b>			<b>Precio Conveniente</b>			<b>Precio Conveniente</b>			<b>Precio Conveniente</b>		

COMERCIALIZADORA TREBON S.A. DE C.V.		Gastelum IX, S.A. de C.V.	
Precio unitario antes de I.V.A. (b)	Importe total antes de I.V.A. (Subtotal) (a* b)	Precio unitario antes de I.V.A. (b)	Importe total antes de I.V.A. (Subtotal) (a* b)
\$1.84	\$306,950.64	\$1.87	\$311,955.27
I.V.A	\$49,112.10	I.V.A	\$49,912.84
<b>Total</b>	<b>\$356,062.74</b>	<b>Total</b>	<b>\$361,868.11</b>
<b>Precio Preponderante</b>			
<b>Precio Conveniente</b>		<b>Precio Conveniente</b>	

Promedio de los precios preponderantes (Unitario antes de I.V.A.)	<b>\$1.84</b>
Precio Conveniente -40% (Unitario antes de I.V.A.)	<b>\$1.10</b>

Promedio de los precios preponderantes (Subtotal antes de I.V.A.)	<b>\$306,950.64</b>
Precio Conveniente -40% (Subtotal antes de I.V.A.)	<b>\$184,170.38</b>

Licitación Pública Nacional Electrónica  
LP-INE-005/2021  
Adquisición de los útiles de escritorio que serán utilizados para el Proceso Electoral 2020-2021  
Análisis de Precios Convenientes de las ofertas presentadas que cumplen técnicamente

8 de marzo de 2021

Partida	Descripción	Cantidad inicial de referencia (a)	Plásticos y Metales MYC, S.A. De C.V.		Gastelum IX, S.A. de C.V.		ABASTECEDOR CORPORATIVO, S.A. DE C.V.		Grupo Papelero Gutiérrez, S.A. de C.V.		DISTRIBUIDORA GARDI, S.A. DE C.V.		ARIMECI S.A DE C.V.			
			Precio unitario antes de I.V.A. (b)	Importe total antes de I.V.A. (Subtotal) (a* b)	Precio unitario antes de I.V.A. (b)	Importe total antes de I.V.A. (Subtotal) (a* b)	Precio unitario antes de I.V.A. (b)	Importe total antes de I.V.A. (Subtotal) (a* b)	Precio unitario antes de I.V.A. (b)	Importe total antes de I.V.A. (Subtotal) (a* b)	Precio unitario antes de I.V.A. (b)	Importe total antes de I.V.A. (Subtotal) (a* b)	Precio unitario antes de I.V.A. (b)	Importe total antes de I.V.A. (Subtotal) (a* b)		
3	Bolsa de plástico transparente	330,065	\$2.49	\$821,861.85	\$2.69	\$887,874.85	\$2.92	\$963,789.80	\$2.93	\$967,090.45	\$3.25	\$1,072,711.25	\$3.78	\$1,247,645.70		
	I.V.A			\$131,497.90	I.V.A		\$142,059.98	I.V.A		\$154,734.47	I.V.A		\$171,633.80	I.V.A		\$199,623.31
	<b>Total</b>			<b>\$953,359.75</b>	<b>Total</b>	<b>\$1,029,934.83</b>	<b>Total</b>	<b>\$1,117,996.17</b>	<b>Total</b>	<b>\$1,121,824.92</b>	<b>Total</b>	<b>\$1,244,345.05</b>	<b>Total</b>	<b>\$1,447,269.01</b>		
			<b>Precio Conveniente</b>		<b>Precio Conveniente</b>		<b>Precio Preponderante</b>		<b>Precio Preponderante</b>		<b>Precio Conveniente</b>		<b>Precio Conveniente</b>			

FORMAS EFICIENTES, S.A. DE C.V.	
Precio unitario antes de I.V.A. (b)	Importe total antes de I.V.A. (Subtotal) (a* b)
\$3.81	\$1,257,547.65
I.V.A	\$201,207.62
<b>Total</b>	<b>\$1,458,755.27</b>

<b>Precio Conveniente</b>
---------------------------

Promedio de los precios preponderantes (Unitario antes de I.V.A.)	\$2.93
Precio Conveniente -40% (Unitario antes de I.V.A.)	\$1.76

Promedio de los precios preponderantes (Subtotal antes de I.V.A.)	\$965,440.13
Precio Conveniente -40% (Subtotal antes de I.V.A.)	\$579,264.08

Licitación Pública Nacional Electrónica  
LP-INE-005/2021  
Adquisición de los útiles de escritorio que serán utilizados para el Proceso Electoral 2020-2021  
Análisis de Precios Convenientes de las ofertas presentadas que cumplen técnicamente

8 de marzo de 2021

Partida	Descripción	Cantidad inicial de referencia (a)	ABASTECEDOR CORPORATIVO, S.A. DE C.V.		PAPELERA ANZURES, S.A. DE C.V.		FORMAS EFICIENTES, S.A. DE C.V.		Grupo Papelero Gutiérrez, S.A. de C.V.		CICOVISA, S.A. de C.V.		Gastelum IX, S.A. de C.V.	
			Precio unitario antes de I.V.A. (b)	Importe total antes de I.V.A. (Subtotal) (a* b)	Precio unitario antes de I.V.A. (b)	Importe total antes de I.V.A. (Subtotal) (a* b)	Precio unitario antes de I.V.A. (b)	Importe total antes de I.V.A. (Subtotal) (a* b)	Precio unitario antes de I.V.A. (b)	Importe total antes de I.V.A. (Subtotal) (a* b)	Precio unitario antes de I.V.A. (b)	Importe total antes de I.V.A. (Subtotal) (a* b)	Precio unitario antes de I.V.A. (b)	Importe total antes de I.V.A. (Subtotal) (a* b)
4	Cojin para sellos	166,821	\$7.69	\$1,282,853.49	\$7.77	\$1,296,199.17	\$7.83	\$1,306,208.43	\$8.04	\$1,341,240.84	\$8.04	\$1,341,240.84	\$8.51	\$1,419,646.71
			I.V.A	\$205,256.56	I.V.A	\$207,391.87	I.V.A	\$208,993.35	I.V.A	\$214,598.53	I.V.A	\$214,598.53	I.V.A	\$227,143.47
			<b>Total</b>	<b>\$1,488,110.05</b>	<b>Total</b>	<b>\$1,503,591.04</b>	<b>Total</b>	<b>\$1,515,201.78</b>	<b>Total</b>	<b>\$1,555,839.37</b>	<b>Total</b>	<b>\$1,555,839.37</b>	<b>Total</b>	<b>\$1,646,790.18</b>
									<b>Precio Preponderante</b>		<b>Precio Preponderante</b>			
<b>Precio Conveniente</b>			<b>Precio Conveniente</b>			<b>Precio Conveniente</b>			<b>Precio Conveniente</b>		<b>Precio Conveniente</b>		<b>Precio Conveniente</b>	

COMERCIALIZADORA TREBON S.A. DE C.V.		DIRECCIÓN SPORT, S.A. DE C.V.	
Precio unitario antes de I.V.A. (b)	Importe total antes de I.V.A. (Subtotal) (a* b)	Precio unitario antes de I.V.A. (b)	Importe total antes de I.V.A. (Subtotal) (a* b)
\$9.90	\$1,651,527.90	\$10.44	\$1,741,611.24
I.V.A	\$264,244.46	I.V.A	\$278,657.80
<b>Total</b>	<b>\$1,915,772.36</b>	<b>Total</b>	<b>\$2,020,269.04</b>
<b>Precio Conveniente</b>		<b>Precio Conveniente</b>	

Promedio de los precios preponderantes (Unitario antes de I.V.A.)	\$8.04
Precio Conveniente -40% (Unitario antes de I.V.A.)	\$4.82

Promedio de los precios preponderantes (Subtotal antes de I.V.A.)	\$1,341,240.84
Precio Conveniente -40% (Subtotal antes de I.V.A.)	\$804,744.50



Licitación Pública Nacional Electrónica  
LP-INE-005/2021  
Adquisición de los útiles de escritorio que serán utilizados para el Proceso Electoral 2020-2021  
Análisis de Precios Convenientes de las ofertas presentadas que cumplen técnicamente

8 de marzo de 2021

Partida	Descripción	Cantidad inicial de referencia (a)	Gastelum IX, S.A. de C.V.		DISTRIBUIDORA GARDI, S.A. DE C.V.		COMERCIALIZADORA TREBON S.A. DE C.V.		CENTRO PAPELERO MARVA, S.A. DE C.V.		PAPELERA ANZURES, S.A. DE C.V.		FORMAS EFICIENTES, S.A. DE C.V.	
			Precio unitario antes de I.V.A. (b)	Importe total antes de I.V.A. (Subtotal) (a* b)	Precio unitario antes de I.V.A. (b)	Importe total antes de I.V.A. (Subtotal) (a* b)	Precio unitario antes de I.V.A. (b)	Importe total antes de I.V.A. (Subtotal) (a* b)	Precio unitario antes de I.V.A. (b)	Importe total antes de I.V.A. (Subtotal) (a* b)	Precio unitario antes de I.V.A. (b)	Importe total antes de I.V.A. (Subtotal) (a* b)	Precio unitario antes de I.V.A. (b)	Importe total antes de I.V.A. (Subtotal) (a* b)
5	Tinta para sellos	166,821	\$6.84	\$1,141,055.64	\$6.90	\$1,151,064.90	\$7.43	\$1,239,480.03	\$7.57	\$1,262,834.97	\$7.75	\$1,292,862.75	\$7.83	\$1,306,208.43
			I.V.A	\$182,568.90	I.V.A	\$184,170.38	I.V.A	\$198,316.80	I.V.A	\$202,053.60	I.V.A	\$206,858.04	I.V.A	\$208,993.35
			<b>Total</b>	<b>\$1,323,624.54</b>	<b>Total</b>	<b>\$1,335,235.28</b>	<b>Total</b>	<b>\$1,437,796.83</b>	<b>Total</b>	<b>\$1,464,888.57</b>	<b>Total</b>	<b>\$1,499,720.79</b>	<b>Total</b>	<b>\$1,515,201.78</b>

Precio Conveniente	Precio Conveniente	Precio Conveniente	Precio Conveniente	Precio Conveniente	Precio Conveniente
--------------------	--------------------	--------------------	--------------------	--------------------	--------------------

ABASTECEDOR CORPORATIVO, S.A. DE C.V.		GRUPO COMERCIAL DAMAG, S.A. DE C.V.		DIRECCIÓN SPORT, S.A. DE C.V.		Grupo Papelero Gutiérrez, S.A. de C.V.		CICOVISA, S.A. de C.V.	
Precio unitario antes de I.V.A. (b)	Importe total antes de I.V.A. (Subtotal) (a* b)	Precio unitario antes de I.V.A. (b)	Importe total antes de I.V.A. (Subtotal) (a* b)	Precio unitario antes de I.V.A. (b)	Importe total antes de I.V.A. (Subtotal) (a* b)	Precio unitario antes de I.V.A. (b)	Importe total antes de I.V.A. (Subtotal) (a* b)	Precio unitario antes de I.V.A. (b)	Importe total antes de I.V.A. (Subtotal) (a* b)
\$7.86	\$1,311,213.06	\$7.87	\$1,312,881.27	\$8.06	\$1,344,577.26	\$8.48	\$1,414,642.08	\$8.59	\$1,432,992.39
I.V.A	\$209,794.09	I.V.A	\$210,061.00	I.V.A	\$215,132.36	I.V.A	\$226,342.73	I.V.A	\$229,278.78
<b>Total</b>	<b>\$1,521,007.15</b>	<b>Total</b>	<b>\$1,522,942.27</b>	<b>Total</b>	<b>\$1,559,709.62</b>	<b>Total</b>	<b>\$1,640,984.81</b>	<b>Total</b>	<b>\$1,662,271.17</b>
<b>Precio Preponderante</b>		<b>Precio Preponderante</b>		<b>Precio Preponderante</b>		<b>Precio Preponderante</b>		<b>Precio Preponderante</b>	
<b>Precio Conveniente</b>		<b>Precio Conveniente</b>		<b>Precio Conveniente</b>		<b>Precio Conveniente</b>		<b>Precio Conveniente</b>	

Promedio de los precios preponderantes (Unitario antes de I.V.A.)	\$7.87
Precio Conveniente -40% (Unitario antes de I.V.A.)	\$4.72

Promedio de los precios preponderantes (Subtotal antes de I.V.A.)	\$1,312,047.17
Precio Conveniente -40% (Subtotal antes de I.V.A.)	\$787,228.30

Licitación Pública Nacional Electrónica  
LP-INE-005/2021  
Adquisición de los útiles de escritorio que serán utilizados para el Proceso Electoral 2020-2021  
Análisis de Precios Convenientes de las ofertas presentadas que cumplen técnicamente

8 de marzo de 2021

Partida	Descripción	Cantidad inicial de referencia (a)	ABASTECEDOR CORPORATIVO, S.A. DE C.V.		PAPELERA ANZURES, S.A. DE C.V.		FORMAS EFICIENTES, S.A. DE C.V.		CENTRO PAPELERO MARVA, S.A. DE C.V.		CICOVISA, S.A. de C.V.		COMERCIALIZADORA TREBON S.A. DE C.V.	
			Precio unitario antes de I.V.A. (b)	Importe total antes de I.V.A. (Subtotal) (a* b)	Precio unitario antes de I.V.A. (b)	Importe total antes de I.V.A. (Subtotal) (a* b)	Precio unitario antes de I.V.A. (b)	Importe total antes de I.V.A. (Subtotal) (a* b)	Precio unitario antes de I.V.A. (b)	Importe total antes de I.V.A. (Subtotal) (a* b)	Precio unitario antes de I.V.A. (b)	Importe total antes de I.V.A. (Subtotal) (a* b)	Precio unitario antes de I.V.A. (b)	Importe total antes de I.V.A. (Subtotal) (a* b)
6	Marcador negro	166,821	\$2.52	\$420,388.92	\$2.52	\$420,388.92	\$2.55	\$425,393.55	\$2.59	\$432,066.39	\$2.61	\$435,402.81	\$2.65	\$442,075.65
			I.V.A	\$67,262.23	I.V.A	\$67,262.23	I.V.A	\$68,062.97	I.V.A	\$69,130.62	I.V.A	\$69,664.45	I.V.A	\$70,732.10
			<b>Total</b>	<b>\$487,651.15</b>	<b>Total</b>	<b>\$487,651.15</b>	<b>Total</b>	<b>\$493,456.52</b>	<b>Total</b>	<b>\$501,197.01</b>	<b>Total</b>	<b>\$505,067.26</b>	<b>Total</b>	<b>\$512,807.75</b>
			<b>Precio Preponderante</b>		<b>Precio Preponderante</b>									
			<b>Precio Conveniente</b>		<b>Precio Conveniente</b>		<b>Precio Conveniente</b>		<b>Precio Conveniente</b>		<b>Precio Conveniente</b>		<b>Precio Conveniente</b>	

DISTRIBUIDORES Y FABRICANTES DE ARTICULOS ESCOLARES Y DE OFICINA, SA DE CV		Gastelum IX, S.A. de C.V.		GRUPO COMERCIAL DAMAG, S.A. DE C.V.		DIRECCIÓN SPORT, S.A. DE C.V.		Grupo Papelero Gutiérrez, S.A. de C.V.	
Precio unitario antes de I.V.A. (b)	Importe total antes de I.V.A. (Subtotal) (a* b)	Precio unitario antes de I.V.A. (b)	Importe total antes de I.V.A. (Subtotal) (a* b)	Precio unitario antes de I.V.A. (b)	Importe total antes de I.V.A. (Subtotal) (a* b)	Precio unitario antes de I.V.A. (b)	Importe total antes de I.V.A. (Subtotal) (a* b)	Precio unitario antes de I.V.A. (b)	Importe total antes de I.V.A. (Subtotal) (a* b)
\$2.71	\$452,084.91	\$2.76	\$460,425.96	\$2.89	\$482,112.69	\$2.91	\$485,449.11	\$3.18	\$530,490.78
I.V.A	\$72,333.59	I.V.A	\$73,668.15	I.V.A	\$77,138.03	I.V.A	\$77,671.86	I.V.A	\$84,878.52
<b>Total</b>	<b>\$524,418.50</b>	<b>Total</b>	<b>\$534,094.11</b>	<b>Total</b>	<b>\$559,250.72</b>	<b>Total</b>	<b>\$563,120.97</b>	<b>Total</b>	<b>\$615,369.30</b>
<b>Precio Conveniente</b>		<b>Precio Conveniente</b>		<b>Precio Conveniente</b>		<b>Precio Conveniente</b>		<b>Precio Conveniente</b>	

Promedio de los precios preponderantes (Unitario antes de I.V.A.)	\$2.52
Precio Conveniente -40% (Unitario antes de I.V.A.)	\$1.51

Promedio de los precios preponderantes (Subtotal antes de I.V.A.)	\$420,388.92
Precio Conveniente -40% (Subtotal antes de I.V.A.)	\$252,233.35

Licitación Pública Nacional Electrónica  
LP-INE-005/2021  
Adquisición de los útiles de escritorio que serán utilizados para el Proceso Electoral 2020-2021  
Análisis de Precios Convenientes de las ofertas presentadas que cumplen técnicamente

8 de marzo de 2021

Partida	Descripción	Cantidad inicial de referencia (a)	Grupo Papelero Gutiérrez, S.A. de C.V.		COMERCIALIZADORA TREBON S.A. DE C.V.		DISTRIBUIDORES Y FABRICANTES DE ARTICULOS ESCOLARES Y DE OFICINA, SA DE CV		ABASTECEDOR CORPORATIVO, S.A. DE C.V.		CENTRO PAPELERO MARVA, S.A. DE C.V.		GRUPO COMERCIAL DAMAG, S.A. DE C.V.	
			Precio unitario antes de I.V.A. (b)	Importe total antes de I.V.A. (Subtotal) (a* b)	Precio unitario antes de I.V.A. (b)	Importe total antes de I.V.A. (Subtotal) (a* b)	Precio unitario antes de I.V.A. (b)	Importe total antes de I.V.A. (Subtotal) (a* b)	Precio unitario antes de I.V.A. (b)	Importe total antes de I.V.A. (Subtotal) (a* b)	Precio unitario antes de I.V.A. (b)	Importe total antes de I.V.A. (Subtotal) (a* b)	Precio unitario antes de I.V.A. (b)	Importe total antes de I.V.A. (Subtotal) (a* b)
7	Lápices	656,379	\$0.98	\$643,251.42	\$1.15	\$754,835.85	\$1.19	\$781,091.01	\$1.24	\$813,909.96	\$1.24	\$813,909.96	\$1.24	\$813,909.96
	I.V.A			\$102,920.23	I.V.A	\$120,773.74	I.V.A	\$124,974.56	I.V.A	\$130,225.59	I.V.A	\$130,225.59	I.V.A	\$130,225.59
	Total			\$746,171.65	Total	\$875,609.59	Total	\$906,065.57	Total	\$944,135.55	Total	\$944,135.55	Total	\$944,135.55

			<b>Precio Preponderante</b>		<b>Precio Preponderante</b>			
<b>Precio Conveniente</b>			<b>Precio Conveniente</b>		<b>Precio Conveniente</b>		<b>Precio Conveniente</b>	

PAPELERA ANZURES, S.A. DE C.V.		Gastelum IX, S.A. de C.V.		FORMAS EFICIENTES, S.A. DE C.V.		DIRECCIÓN SPORT, S.A. DE C.V.	
Precio unitario antes de I.V.A. (b)	Importe total antes de I.V.A. (Subtotal) (a* b)	Precio unitario antes de I.V.A. (b)	Importe total antes de I.V.A. (Subtotal) (a* b)	Precio unitario antes de I.V.A. (b)	Importe total antes de I.V.A. (Subtotal) (a* b)	Precio unitario antes de I.V.A. (b)	Importe total antes de I.V.A. (Subtotal) (a* b)
\$1.26	\$827,037.54	\$1.27	\$833,601.33	\$1.35	\$886,111.65	\$1.37	\$899,239.23
I.V.A	\$132,326.01	I.V.A	\$133,376.21	I.V.A	\$141,777.86	I.V.A	\$143,878.28
Total	\$959,363.55	Total	\$966,977.54	Total	\$1,027,889.51	Total	\$1,043,117.51

<b>Precio Conveniente</b>		<b>Precio Conveniente</b>		<b>Precio Conveniente</b>		<b>Precio Conveniente</b>	
---------------------------	--	---------------------------	--	---------------------------	--	---------------------------	--

Promedio de los precios preponderantes (Unitario antes de I.V.A.)	\$1.24
Precio Conveniente -40% (Unitario antes de I.V.A.)	\$0.74

Promedio de los precios preponderantes (Subtotal antes de I.V.A.)	\$813,909.96
Precio Conveniente -40% (Subtotal antes de I.V.A.)	\$488,345.98

Licitación Pública Nacional Electrónica  
LP-INE-005/2021  
Adquisición de los útiles de escritorio que serán utilizados para el Proceso Electoral 2020-2021  
Análisis de Precios Convenientes de las ofertas presentadas que cumplen técnicamente

8 de marzo de 2021

Partida	Descripción	Cantidad inicial de referencia (a)	FORMAS EFICIENTES, S.A. DE C.V.		ABASTECEDOR CORPORATIVO, S.A. DE C.V.		PAPELERA ANZURES, S.A. DE C.V.		DISTRIBUIDORES Y FABRICANTES DE ARTICULOS ESCOLARES Y DE OFICINA, SA DE CV		COMERCIALIZADORA TREBON S.A. DE C.V.		CICOVISA, S.A. de C.V.	
			Precio unitario antes de I.V.A. (b)	Importe total antes de I.V.A. (Subtotal) (a* b)	Precio unitario antes de I.V.A. (b)	Importe total antes de I.V.A. (Subtotal) (a* b)	Precio unitario antes de I.V.A. (b)	Importe total antes de I.V.A. (Subtotal) (a* b)	Precio unitario antes de I.V.A. (b)	Importe total antes de I.V.A. (Subtotal) (a* b)	Precio unitario antes de I.V.A. (b)	Importe total antes de I.V.A. (Subtotal) (a* b)	Precio unitario antes de I.V.A. (b)	Importe total antes de I.V.A. (Subtotal) (a* b)
8	Bolígrafo	656,379	\$0.91	\$597,304.89	\$0.95	\$623,560.05	\$0.96	\$630,123.84	\$0.98	\$643,251.42	\$0.99	\$649,815.21	\$1.01	\$662,942.79
	I.V.A			\$95,568.78	I.V.A	\$99,769.61	I.V.A	\$100,819.81	I.V.A	\$102,920.23	I.V.A	\$103,970.43	I.V.A	\$106,070.85
	Total			\$692,873.67	Total	\$723,329.66	Total	\$730,943.65	Total	\$746,171.65	Total	\$753,785.64	Total	\$769,013.64

				<b>Precio Preponderante</b>		<b>Precio Preponderante</b>								
				<b>Precio Conveniente</b>		<b>Precio Conveniente</b>		<b>Precio Conveniente</b>		<b>Precio Conveniente</b>		<b>Precio Conveniente</b>		<b>Precio Conveniente</b>

DIRECCIÓN SPORT, S.A. DE C.V.		Gastelum IX, S.A. de C.V.		DISTRIBUIDORA GARDI, S.A. DE C.V.		GRUPO COMERCIAL DAMAG, S.A. DE C.V.		Grupo Papelero Gutiérrez, S.A. de C.V.	
Precio unitario antes de I.V.A. (b)	Importe total antes de I.V.A. (Subtotal) (a* b)	Precio unitario antes de I.V.A. (b)	Importe total antes de I.V.A. (Subtotal) (a* b)	Precio unitario antes de I.V.A. (b)	Importe total antes de I.V.A. (Subtotal) (a* b)	Precio unitario antes de I.V.A. (b)	Importe total antes de I.V.A. (Subtotal) (a* b)	Precio unitario antes de I.V.A. (b)	Importe total antes de I.V.A. (Subtotal) (a* b)
\$1.05	\$689,197.95	\$1.06	\$695,761.74	\$1.20	\$787,654.80	\$1.23	\$807,346.17	\$1.34	\$879,547.86
I.V.A	\$110,271.67	I.V.A	\$111,321.88	I.V.A	\$126,024.77	I.V.A	\$129,175.39	I.V.A	\$140,727.66
Total	\$799,469.62	Total	\$807,083.62	Total	\$913,679.57	Total	\$936,521.56	Total	\$1,020,275.52

	<b>Precio Conveniente</b>	<b>Precio Conveniente</b>	<b>Precio Conveniente</b>	<b>Precio Conveniente</b>	<b>Precio Conveniente</b>
--	---------------------------	---------------------------	---------------------------	---------------------------	---------------------------

Promedio de los precios preponderantes (Unitario antes de I.V.A.)	\$0.96
Precio Conveniente -40% (Unitario antes de I.V.A.)	\$0.57

Promedio de los precios preponderantes (Subtotal antes de I.V.A.)	\$626,841.95
Precio Conveniente -40% (Subtotal antes de I.V.A.)	\$376,105.17

Licitación Pública Nacional Electrónica  
LP-INE-005/2021  
Adquisición de los útiles de escritorio que serán utilizados para el Proceso Electoral 2020-2021  
Análisis de Precios Convenientes de las ofertas presentadas que cumplen técnicamente

8 de marzo de 2021

Partida	Descripción	Cantidad inicial de referencia (a)	DISTRIBUIDORES Y FABRICANTES DE ARTICULOS ESCOLARES Y DE OFICINA, SA DE CV		Gastelum IX, S.A. de C.V.		FORMAS EFICIENTES, S.A. DE C.V.		GRUPO COMERCIAL DAMAG, S.A. DE C.V.		CENTRO PAPELERO MARVA, S.A. DE C.V.		ABASTECEDOR CORPORATIVO, S.A. DE C.V.	
			Precio unitario antes de I.V.A. (b)	Importe total antes de I.V.A. (Subtotal) (a* b)	Precio unitario antes de I.V.A. (b)	Importe total antes de I.V.A. (Subtotal) (a* b)	Precio unitario antes de I.V.A. (b)	Importe total antes de I.V.A. (Subtotal) (a* b)	Precio unitario antes de I.V.A. (b)	Importe total antes de I.V.A. (Subtotal) (a* b)	Precio unitario antes de I.V.A. (b)	Importe total antes de I.V.A. (Subtotal) (a* b)	Precio unitario antes de I.V.A. (b)	Importe total antes de I.V.A. (Subtotal) (a* b)
9	Dedal	493,135	\$1.01	\$498,066.35	\$1.07	\$527,654.45	\$1.21	\$596,693.35	\$1.37	\$675,594.95	\$1.49	\$734,771.15	\$1.55	\$764,359.25
			I.V.A	\$79,690.62	I.V.A	\$84,424.71	I.V.A	\$95,470.94	I.V.A	\$108,095.19	I.V.A	\$117,563.38	I.V.A	\$122,297.48
			<b>Total</b>	<b>\$577,756.97</b>	<b>Total</b>	<b>\$612,079.16</b>	<b>Total</b>	<b>\$692,164.29</b>	<b>Total</b>	<b>\$783,690.14</b>	<b>Total</b>	<b>\$852,334.53</b>	<b>Total</b>	<b>\$886,656.73</b>
			<b>Precio Preponderante</b>		<b>Precio Preponderante</b>									
			<b>Precio Conveniente</b>		<b>Precio Conveniente</b>		<b>Precio Conveniente</b>		<b>Precio Conveniente</b>		<b>Precio Conveniente</b>		<b>Precio Conveniente</b>	

PAPELERA ANZURES, S.A. DE C.V.	
Precio unitario antes de I.V.A. (b)	Importe total antes de I.V.A. (Subtotal) (a* b)
\$1.67	\$823,535.45
I.V.A	\$131,765.67
<b>Total</b>	<b>\$955,301.12</b>

<b>Precio Conveniente</b>
---------------------------

Promedio de los precios preponderantes (Unitario antes de I.V.A.)	<b>\$1.04</b>
Precio Conveniente -40% (Unitario antes de I.V.A.)	<b>\$0.62</b>

Promedio de los precios preponderantes (Subtotal antes de I.V.A.)	<b>\$512,860.40</b>
Precio Conveniente -40% (Subtotal antes de I.V.A.)	<b>\$307,716.24</b>

Licitación Pública Nacional Electrónica  
LP-INE-005/2021  
Adquisición de los útiles de escritorio que serán utilizados para el Proceso Electoral 2020-2021  
Análisis de Precios Convenientes de las ofertas presentadas que cumplen técnicamente

8 de marzo de 2021

Partida	Descripción	Cantidad inicial de referencia (a)	Gastelum IX, S.A. de C.V.		ARIMECI S.A DE C.V.		ABASTECEDOR CORPORATIVO, S.A. DE C.V.		FORMAS EFICIENTES, S.A. DE C.V.	
			Precio unitario antes de I.V.A. (b)	Importe total antes de I.V.A. (Subtotal) (a* b)	Precio unitario antes de I.V.A. (b)	Importe total antes de I.V.A. (Subtotal) (a* b)	Precio unitario antes de I.V.A. (b)	Importe total antes de I.V.A. (Subtotal) (a* b)	Precio unitario antes de I.V.A. (b)	Importe total antes de I.V.A. (Subtotal) (a* b)
10	Rollo de rafia	3,454	\$68.78	\$237,566.12	\$76.02	\$262,573.08	\$77.83	\$268,824.82	\$110.00	\$379,940.00
			I.V.A	\$38,010.58	I.V.A	\$42,011.69	I.V.A	\$43,011.97	I.V.A	\$60,790.40
			<b>Total</b>	<b>\$275,576.70</b>	<b>Total</b>	<b>\$304,584.77</b>	<b>Total</b>	<b>\$311,836.79</b>	<b>Total</b>	<b>\$440,730.40</b>
			<b>Precio Preponderante</b>		<b>Precio Preponderante</b>		<b>Precio Preponderante</b>		<b>Precio Preponderante</b>	
			<b>Precio Conveniente</b>		<b>Precio Conveniente</b>		<b>Precio Conveniente</b>		<b>Precio Conveniente</b>	

Promedio de los precios preponderantes (Unitario antes de I.V.A.)	\$76.93
Precio Conveniente -40% (Unitario antes de I.V.A.)	\$46.16

Promedio de los precios preponderantes (Subtotal antes de I.V.A.)	\$265,698.95
Precio Conveniente -40% (Subtotal antes de I.V.A.)	\$159,419.37

Licitación Pública Nacional Electrónica  
LP-INE-005/2021  
Adquisición de los útiles de escritorio que serán utilizados para el Proceso Electoral 2020-2021  
Análisis de Precios Convenientes de las ofertas presentadas que cumplen técnicamente

8 de marzo de 2021

Partida	Descripción	Cantidad inicial de referencia (a)	Grupo Papelero Gutiérrez, S.A. de C.V.		FORMAS EFICIENTES, S.A. DE C.V.		Gastelum IX, S.A. de C.V.		GRUPO COMERCIAL DAMAG, S.A. DE C.V.		DISTRIBUIDORA GARDI, S.A. DE C.V.	
			Precio unitario antes de I.V.A. (b)	Importe total antes de I.V.A. (Subtotal) (a* b)	Precio unitario antes de I.V.A. (b)	Importe total antes de I.V.A. (Subtotal) (a* b)	Precio unitario antes de I.V.A. (b)	Importe total antes de I.V.A. (Subtotal) (a* b)	Precio unitario antes de I.V.A. (b)	Importe total antes de I.V.A. (Subtotal) (a* b)	Precio unitario antes de I.V.A. (b)	Importe total antes de I.V.A. (Subtotal) (a* b)
11	Sacapuntas	166,821	\$0.38	\$63,391.98	\$0.44	\$73,401.24	\$0.45	\$75,069.45	\$0.45	\$75,069.45	\$0.46	\$76,737.66
			I.V.A	\$10,142.72	I.V.A	\$11,744.20	I.V.A	\$12,011.11	I.V.A	\$12,011.11	I.V.A	\$12,278.03
			<b>Total</b>	<b>\$73,534.70</b>	<b>Total</b>	<b>\$85,145.44</b>	<b>Total</b>	<b>\$87,080.56</b>	<b>Total</b>	<b>\$87,080.56</b>	<b>Total</b>	<b>\$89,015.69</b>
			<b>Precio Conveniente</b>		<b>Precio Conveniente</b>		<b>Precio Preponderante</b>		<b>Precio Preponderante</b>		<b>Precio Conveniente</b>	

Promedio de los precios preponderantes (Unitario antes de I.V.A.)	\$0.45
Precio Conveniente -40% (Unitario antes de I.V.A.)	\$0.27

Promedio de los precios preponderantes (Subtotal antes de I.V.A.)	\$75,069.45
Precio Conveniente -40% (Subtotal antes de I.V.A.)	\$45,041.67

Licitación Pública Nacional Electrónica  
LP-INE-005/2021

Adquisición de los útiles de escritorio que serán utilizados para el Proceso Electoral 2020-2021  
Análisis de Precios Convenientes de las ofertas presentadas que cumplen técnicamente

8 de marzo de 2021

Partida	Descripción	Cantidad inicial de referencia (a)	CENTRO PAPELERO MARVA, S.A. DE C.V.		PAPELERA ANZURES, S.A. DE C.V.		FORMAS EFICIENTES, S.A. DE C.V.		ABASTECEDOR CORPORATIVO, S.A. DE C.V.		DISTRIBUIDORES Y FABRICANTES DE ARTICULOS ESCOLARES Y DE OFICINA, SA DE CV		CICOVISA, S.A. de C.V.	
			Precio unitario antes de I.V.A. (b)	Importe total antes de I.V.A. (Subtotal) (a* b)	Precio unitario antes de I.V.A. (b)	Importe total antes de I.V.A. (Subtotal) (a* b)	Precio unitario antes de I.V.A. (b)	Importe total antes de I.V.A. (Subtotal) (a* b)	Precio unitario antes de I.V.A. (b)	Importe total antes de I.V.A. (Subtotal) (a* b)	Precio unitario antes de I.V.A. (b)	Importe total antes de I.V.A. (Subtotal) (a* b)	Precio unitario antes de I.V.A. (b)	Importe total antes de I.V.A. (Subtotal) (a* b)
12	Clips #1	166,821	\$3.07	\$512,140.47	\$3.19	\$532,158.99	\$3.26	\$543,836.46	\$3.38	\$563,854.98	\$3.47	\$578,868.87	\$3.50	\$583,873.50
	I.V.A			\$81,942.48		\$85,145.44		\$87,013.83		\$90,216.80		\$92,619.02		\$93,419.76
	<b>Total</b>			<b>\$594,082.95</b>		<b>\$617,304.43</b>		<b>\$630,850.29</b>		<b>\$654,071.78</b>		<b>\$671,487.89</b>		<b>\$677,293.26</b>

Precio Conveniente	Precio Conveniente	Precio Conveniente	Precio Conveniente	Precio Conveniente	Precio Conveniente
--------------------	--------------------	--------------------	--------------------	--------------------	--------------------

COMERCIALIZADORA TREBON S.A. DE C.V.		DIRECCIÓN SPORT, S.A. DE C.V.		Grupo Papelero Gutiérrez, S.A. de C.V.		GRUPO COMERCIAL DAMAG, S.A. DE C.V.		Gastelum IX, S.A. de C.V.		Plásticos y Metales MYC, S.A. De C.V.	
Precio unitario antes de I.V.A. (b)	Importe total antes de I.V.A. (Subtotal) (a* b)	Precio unitario antes de I.V.A. (b)	Importe total antes de I.V.A. (Subtotal) (a* b)	Precio unitario antes de I.V.A. (b)	Importe total antes de I.V.A. (Subtotal) (a* b)	Precio unitario antes de I.V.A. (b)	Importe total antes de I.V.A. (Subtotal) (a* b)	Precio unitario antes de I.V.A. (b)	Importe total antes de I.V.A. (Subtotal) (a* b)	Precio unitario antes de I.V.A. (b)	Importe total antes de I.V.A. (Subtotal) (a* b)
\$3.57	\$595,550.97	\$3.57	\$595,550.97	\$3.64	\$607,228.44	\$3.69	\$615,569.49	\$3.70	\$617,237.70	\$3.96	\$660,611.16
I.V.A	\$95,288.16	I.V.A	\$95,288.16	I.V.A	\$97,156.55	I.V.A	\$98,491.12	I.V.A	\$98,758.03	I.V.A	\$105,697.79
<b>Total</b>	<b>\$690,839.13</b>	<b>Total</b>	<b>\$690,839.13</b>	<b>Total</b>	<b>\$704,384.99</b>	<b>Total</b>	<b>\$714,060.61</b>	<b>Total</b>	<b>\$715,995.73</b>	<b>Total</b>	<b>\$766,308.95</b>
<b>Precio Preponderante</b>		<b>Precio Preponderante</b>		<b>Precio Preponderante</b>		<b>Precio Preponderante</b>		<b>Precio Preponderante</b>		<b>Precio Preponderante</b>	
<b>Precio Conveniente</b>		<b>Precio Conveniente</b>		<b>Precio Conveniente</b>		<b>Precio Conveniente</b>		<b>Precio Conveniente</b>		<b>Precio Conveniente</b>	

<b>Promedio de los precios preponderantes (Unitario antes de I.V.A.)</b>	<b>\$3.57</b>
<b>Precio Conveniente -40% (Unitario antes de I.V.A.)</b>	<b>\$2.14</b>

<b>Promedio de los precios preponderantes (Subtotal antes de I.V.A.)</b>	<b>\$595,550.97</b>
<b>Precio Conveniente -40% (Subtotal antes de I.V.A.)</b>	<b>\$357,330.58</b>

Servidor Público

**Mtra. Alma Olivia Campos Aquino**  
Subdirectora de Adquisiciones

El presente documento está firmado electrónicamente por la Subdirectora de Adquisiciones adscrita a la Dirección de Recursos Materiales y Servicios de la Dirección Ejecutiva de Administración del Instituto Nacional Electoral, produciendo los mismos efectos que los presentados con firma autógrafa y, en consecuencia con el mismo valor probatorio jurídico-administrativo que las disposiciones correspondientes les otorgan a éstos, garantía de la autoridad del firmante, integridad del documento y, por ende, el contenido del mismo no podrá desconocerse ni admitir prueba en contrario; de conformidad con lo previsto en los artículos 10, 11 y 12 del Reglamento para el Uso y Operación de la Firma Electrónica Avanzada en el Instituto Nacional Electoral.

Políticas, Bases y Lineamientos en Materia de Adquisiciones, Arrendamientos de Bienes Muebles y Servicios del Instituto Federal Electoral  
Artículo 68.

El cálculo de los precios no aceptables se realizará cuando se utilicen los criterios de evaluación de puntos y porcentajes y binario, el cálculo de los precios convenientes sólo se realizará cuando se utilice el criterio de evaluación binario y al efecto se atenderá lo siguiente:

I. El cálculo de los precios no aceptables se llevará a cabo por las Áreas Compradoras, cuando se requiera acreditar que un precio ofertado es inaceptable para efectos de adjudicación del Contrato porque resulta superior al porcentaje del diez por ciento a que hace referencia la fracción XLI del artículo 2 del Reglamento de Adquisiciones, así como para efectos de lo dispuesto en el párrafo segundo del artículo 43, fracción III del artículo 44 o primer y segundo párrafos del artículo 47 del Reglamento de Adquisiciones.  
Para calcular cuándo un precio no es aceptable, los responsables de evaluar la oferta económica aplicarán cualquiera de las siguientes opciones:

IV. El cálculo del precio conveniente únicamente se llevará a cabo por las Áreas Compradoras cuando se requiera acreditar que un precio ofertado se desecha porque se encuentra por debajo del precio determinado conforme a la fracción XL del artículo 2 del Reglamento de Adquisiciones.

Para calcular cuándo un precio es conveniente, los responsables de realizar la evaluación de la oferta económica aplicarán la siguiente operación:

- Los precios preponderantes de las proposiciones aceptadas en una licitación pública, son aquellos que se ubican dentro del rango que permita advertir que existe consistencia entre ellos, en virtud de que la diferencia entre los mismos es relativamente pequeña.
- De los precios preponderantes determinados, se obtendrá el promedio de los mismos. En el caso de advertirse la existencia de dos o más grupos de precios preponderantes, se deberá tomar el promedio de los dos que contengan los precios más bajos.
- Al promedio señalado en la fracción anterior se le restará el porcentaje del cuarenta por ciento, y
- Los precios cuyo monto sea igual o superior al obtenido de la operación realizada conforme a este apartado serán considerados precios convenientes.

Artículo 79. Para efectos de proceder a la evaluación de la oferta económica, se deberá excluir del precio ofertado por el licitante el Impuesto al Valor Agregado y sólo se considerará el precio neto ofertado.



FIRMADO POR: CAMPOS AQUINO ALMA OLIVIA  
AC: Autoridad Certificadora del Instituto  
Nacional Electoral  
ID: 454035  
HASH:  
5D08B96EAF4C9B9BDE9C1C534EEE91AFF292E3F  
34D12038C2D1520267A93FD39

ANEXO CORRESPONDIENTE AL FALLO DE LA LICITACIÓN PÚBLICA NACIONAL ELECTRÓNICA NÚMERO LP-INE-005/2021, CONVOCADA PARA LA “ADQUISICIÓN DE LOS ÚTILES DE ESCRITORIO QUE SERÁN UTILIZADOS PARA EL PROCESO ELECTORAL 2020-2021”

## **ANEXO 8**

### **Evaluación Económica**

**(conforme a los numerales  
4.3. y 5.2. de la convocatoria)**

**Partidas 1 a la 12**

Licitación Pública Nacional Electrónica  
LP-INE-005/2021  
Adquisición de los útiles de escritorio que serán utilizados para el Proceso Electoral 2020-2021  
Evaluación Económica

8 de marzo de 2021

Partida	Descripción	Cantidad inicial de referencia (a)	DIRECCIÓN SPORT, S.A. DE C.V.		ABASTECEDOR CORPORATIVO, S.A. DE C.V.		FORMAS EFICIENTES, S.A. DE C.V.		Grupo Papelero Gutiérrez, S.A. de C.V.		GRUPO COMERCIAL DAMAG, S.A. DE C.V.		PAPELERA ANZURES, S.A. DE C.V.	
			Precio unitario antes de I.V.A. (b)	Importe total antes de I.V.A. (Subtotal) (a* b)	Precio unitario antes de I.V.A. (b)	Importe total antes de I.V.A. (Subtotal) (a* b)	Precio unitario antes de I.V.A. (b)	Importe total antes de I.V.A. (Subtotal) (a* b)	Precio unitario antes de I.V.A. (b)	Importe total antes de I.V.A. (Subtotal) (a* b)	Precio unitario antes de I.V.A. (b)	Importe total antes de I.V.A. (Subtotal) (a* b)	Precio unitario antes de I.V.A. (b)	Importe total antes de I.V.A. (Subtotal) (a* b)
1	Goma para borrar	166,821	\$0.94	\$156,811.74	\$0.95	\$158,479.95	\$0.98	\$163,484.58	\$0.98	\$163,484.58	\$1.01	\$168,489.21	\$1.01	\$168,489.21
			I.V.A	\$25,089.88	I.V.A	\$25,356.79	I.V.A	\$26,157.53	I.V.A	\$26,157.53	I.V.A	\$26,958.27	I.V.A	\$26,958.27
			<b>Total</b>	<b>\$181,901.62</b>	<b>Total</b>	<b>\$183,836.74</b>	<b>Total</b>	<b>\$189,642.11</b>	<b>Total</b>	<b>\$189,642.11</b>	<b>Total</b>	<b>\$195,447.48</b>	<b>Total</b>	<b>\$195,447.48</b>

DISTRIBUIDORES Y FABRICANTES DE ARTICULOS ESCOLARES Y DE OFICINA, SA DE CV		Gastelum IX, S.A. de C.V.		COMERCIALIZADORA TREBON S.A. DE C.V.		DISTRIBUIDORA GARDI, S.A. DE C.V.	
Precio unitario antes de I.V.A. (b)	Importe total antes de I.V.A. (Subtotal) (a* b)	Precio unitario antes de I.V.A. (b)	Importe total antes de I.V.A. (Subtotal) (a* b)	Precio unitario antes de I.V.A. (b)	Importe total antes de I.V.A. (Subtotal) (a* b)	Precio unitario antes de I.V.A. (b)	Importe total antes de I.V.A. (Subtotal) (a* b)
\$1.05	\$175,162.05	\$1.10	\$183,503.10	\$1.12	\$186,839.52	\$1.30	\$216,867.30
I.V.A	\$28,025.93	I.V.A	\$29,360.50	I.V.A	\$29,894.32	I.V.A	\$34,698.77
<b>Total</b>	<b>\$203,187.98</b>	<b>Total</b>	<b>\$212,863.60</b>	<b>Total</b>	<b>\$216,733.84</b>	<b>Total</b>	<b>\$251,566.07</b>

- 1) Las ofertas se encuentran firmadas: Si cumplen.
- 2) Los importes se encuentran en letra: Si cumplen (Salvo los casos indicados en la rectificación por error de cálculo)
- 3) Las cantidades ofertadas cumplen con lo señalado en la convocatoria: Si cumplen.

Partida	Descripción	Cantidad inicial de referencia (a)	PAPELERA ANZURES, S.A. DE C.V.		ABASTECEDOR CORPORATIVO, S.A. DE C.V.		FORMAS EFICIENTES, S.A. DE C.V.		Grupo Papelero Gutiérrez, S.A. de C.V.		DIRECCIÓN SPORT, S.A. DE C.V.		DISTRIBUIDORA GARDI, S.A. DE C.V.	
			Precio unitario antes de I.V.A. (b)	Importe total antes de I.V.A. (Subtotal) (a* b)	Precio unitario antes de I.V.A. (b)	Importe total antes de I.V.A. (Subtotal) (a* b)	Precio unitario antes de I.V.A. (b)	Importe total antes de I.V.A. (Subtotal) (a* b)	Precio unitario antes de I.V.A. (b)	Importe total antes de I.V.A. (Subtotal) (a* b)	Precio unitario antes de I.V.A. (b)	Importe total antes de I.V.A. (Subtotal) (a* b)	Precio unitario antes de I.V.A. (b)	Importe total antes de I.V.A. (Subtotal) (a* b)
2	Rollo de cinta adhesiva	166,821	\$1.62	\$270,250.02	\$1.63	\$271,918.23	\$1.71	\$285,263.91	\$1.74	\$290,268.54	\$1.78	\$296,941.38	\$1.84	\$306,950.64
			I.V.A	\$43,240.00	I.V.A	\$43,506.92	I.V.A	\$45,642.23	I.V.A	\$46,442.97	I.V.A	\$47,510.62	I.V.A	\$49,112.10
			<b>Total</b>	<b>\$313,490.02</b>	<b>Total</b>	<b>\$315,425.15</b>	<b>Total</b>	<b>\$330,906.14</b>	<b>Total</b>	<b>\$336,711.51</b>	<b>Total</b>	<b>\$344,452.00</b>	<b>Total</b>	<b>\$356,062.74</b>

COMERCIALIZADORA TREBON S.A. DE C.V.		Gastelum IX, S.A. de C.V.	
Precio unitario antes de I.V.A. (b)	Importe total antes de I.V.A. (Subtotal) (a* b)	Precio unitario antes de I.V.A. (b)	Importe total antes de I.V.A. (Subtotal) (a* b)
\$1.84	\$306,950.64	\$1.87	\$311,955.27
I.V.A	\$49,112.10	I.V.A	\$49,912.84
<b>Total</b>	<b>\$356,062.74</b>	<b>Total</b>	<b>\$361,868.11</b>

- 1) Las ofertas se encuentran firmadas: Si cumplen.
- 2) Los importes se encuentran en letra: Si cumplen (Salvo los casos indicados en la rectificación por error de cálculo)
- 3) Las cantidades ofertadas cumplen con lo señalado en la convocatoria: Si cumplen.

Licitación Pública Nacional Electrónica  
 LP-INE-005/2021  
 Adquisición de los útiles de escritorio que serán utilizados para el Proceso Electoral 2020-2021  
 Evaluación Económica

8 de marzo de 2021

Partida	Descripción	Cantidad inicial de referencia (a)	Plásticos y Metales MYC, S.A. De C.V.		Gastelum IX, S.A. de C.V.		ABASTECEDOR CORPORATIVO, S.A. DE C.V.		Grupo Papelerero Gutiérrez, S.A. de C.V.		DISTRIBUIDORA GARDI, S.A. DE C.V.		ARIMECI S.A DE C.V.	
			Precio unitario antes de I.V.A. (b)	Importe total antes de I.V.A. (Subtotal) (a* b)	Precio unitario antes de I.V.A. (b)	Importe total antes de I.V.A. (Subtotal) (a* b)	Precio unitario antes de I.V.A. (b)	Importe total antes de I.V.A. (Subtotal) (a* b)	Precio unitario antes de I.V.A. (b)	Importe total antes de I.V.A. (Subtotal) (a* b)	Precio unitario antes de I.V.A. (b)	Importe total antes de I.V.A. (Subtotal) (a* b)	Precio unitario antes de I.V.A. (b)	Importe total antes de I.V.A. (Subtotal) (a* b)
3	Bolsa de plástico transparente	330,065	\$2.49	\$821,861.85	\$2.69	\$887,874.85	\$2.92	\$963,789.80	\$2.93	\$967,090.45	\$3.25	\$1,072,711.25	\$3.78	\$1,247,645.70
			I.V.A	\$131,497.90	I.V.A	\$142,059.98	I.V.A	\$154,206.37	I.V.A	\$154,734.47	I.V.A	\$171,633.80	I.V.A	\$199,623.31
			<b>Total</b>	<b>\$953,359.75</b>	<b>Total</b>	<b>\$1,029,934.83</b>	<b>Total</b>	<b>\$1,117,996.17</b>	<b>Total</b>	<b>\$1,121,824.92</b>	<b>Total</b>	<b>\$1,244,345.05</b>	<b>Total</b>	<b>\$1,447,269.01</b>

FORMAS EFICIENTES, S.A. DE C.V.	
Precio unitario antes de I.V.A. (b)	Importe total antes de I.V.A. (Subtotal) (a* b)
\$3.81	\$1,257,547.65
I.V.A	\$201,207.62
<b>Total</b>	<b>\$1,458,755.27</b>

- 1) Las ofertas se encuentran firmadas: Si cumplen.
- 2) Los importes se encuentran en letra: Si cumplen (Salvo los casos indicados en la rectificación por error de cálculo)
- 3) Las cantidades ofertadas cumplen con lo señalado en la convocatoria: Si cumplen.

Partida	Descripción	Cantidad inicial de referencia (a)	ABASTECEDOR CORPORATIVO, S.A. DE C.V.		PAPELERA ANZURES, S.A. DE C.V.		FORMAS EFICIENTES, S.A. DE C.V.		Grupo Papelerero Gutiérrez, S.A. de C.V.		CICOVISA, S.A. de C.V.		Gastelum IX, S.A. de C.V.	
			Precio unitario antes de I.V.A. (b)	Importe total antes de I.V.A. (Subtotal) (a* b)	Precio unitario antes de I.V.A. (b)	Importe total antes de I.V.A. (Subtotal) (a* b)	Precio unitario antes de I.V.A. (b)	Importe total antes de I.V.A. (Subtotal) (a* b)	Precio unitario antes de I.V.A. (b)	Importe total antes de I.V.A. (Subtotal) (a* b)	Precio unitario antes de I.V.A. (b)	Importe total antes de I.V.A. (Subtotal) (a* b)	Precio unitario antes de I.V.A. (b)	Importe total antes de I.V.A. (Subtotal) (a* b)
4	Cojín para sellos	166,821	\$7.69	\$1,282,853.49	\$7.77	\$1,296,199.17	\$7.83	\$1,306,208.43	\$8.04	\$1,341,240.84	\$8.04	\$1,341,240.84	\$8.51	\$1,419,646.71
			I.V.A	\$205,256.56	I.V.A	\$207,391.87	I.V.A	\$208,993.35	I.V.A	\$214,598.53	I.V.A	\$214,598.53	I.V.A	\$227,143.47
			<b>Total</b>	<b>\$1,488,110.05</b>	<b>Total</b>	<b>\$1,503,591.04</b>	<b>Total</b>	<b>\$1,515,201.78</b>	<b>Total</b>	<b>\$1,555,839.37</b>	<b>Total</b>	<b>\$1,555,839.37</b>	<b>Total</b>	<b>\$1,646,790.18</b>

COMERCIALIZADORA TREBON S.A. DE C.V.		DIRECCIÓN SPORT, S.A. DE C.V.	
Precio unitario antes de I.V.A. (b)	Importe total antes de I.V.A. (Subtotal) (a* b)	Precio unitario antes de I.V.A. (b)	Importe total antes de I.V.A. (Subtotal) (a* b)
\$9.90	\$1,651,527.90	\$10.44	\$1,741,611.24
I.V.A	\$264,244.46	I.V.A	\$278,657.80
<b>Total</b>	<b>\$1,915,772.36</b>	<b>Total</b>	<b>\$2,020,269.04</b>

- 1) Las ofertas se encuentran firmadas: Si cumplen.
- 2) Los importes se encuentran en letra: Si cumplen (Salvo los casos indicados en la rectificación por error de cálculo)
- 3) Las cantidades ofertadas cumplen con lo señalado en la convocatoria: Si cumplen.

Licitación Pública Nacional Electrónica  
LP-INE-005/2021  
Adquisición de los útiles de escritorio que serán utilizados para el Proceso Electoral 2020-2021  
Evaluación Económica

8 de marzo de 2021

Partida	Descripción	Cantidad inicial de referencia (a)	Gastelum IX, S.A. de C.V.		DISTRIBUIDORA GARDI, S.A. DE C.V.		COMERCIALIZADORA TREBON S.A. DE C.V.		CENTRO PAPELERO MARVA, S.A. DE C.V.		PAPELERA ANZURES, S.A. DE C.V.		FORMAS EFICIENTES, S.A. DE C.V.	
			Precio unitario antes de I.V.A. (b)	Importe total antes de I.V.A. (Subtotal) (a* b)	Precio unitario antes de I.V.A. (b)	Importe total antes de I.V.A. (Subtotal) (a* b)	Precio unitario antes de I.V.A. (b)	Importe total antes de I.V.A. (Subtotal) (a* b)	Precio unitario antes de I.V.A. (b)	Importe total antes de I.V.A. (Subtotal) (a* b)	Precio unitario antes de I.V.A. (b)	Importe total antes de I.V.A. (Subtotal) (a* b)	Precio unitario antes de I.V.A. (b)	Importe total antes de I.V.A. (Subtotal) (a* b)
5	Tinta para sellos	166,821	\$6.84	\$1,141,055.64	\$6.90	\$1,151,064.90	\$7.43	\$1,239,480.03	\$7.57	\$1,262,834.97	\$7.75	\$1,292,862.75	\$7.83	\$1,306,208.43
	I.V.A		\$182,568.90		\$184,170.38		\$198,316.80		\$202,053.60		\$206,858.04		\$208,993.35	
	Total		\$1,323,624.54		\$1,335,235.28		\$1,437,796.83		\$1,464,888.57		\$1,499,720.79		\$1,515,201.78	

ABASTECEDOR CORPORATIVO, S.A. DE C.V.		GRUPO COMERCIAL DAMAG, S.A. DE C.V.		DIRECCIÓN SPORT, S.A. DE C.V.		Grupo Papelero Gutiérrez, S.A. de C.V.		CICOVISA, S.A. de C.V.	
Precio unitario antes de I.V.A. (b)	Importe total antes de I.V.A. (Subtotal) (a* b)	Precio unitario antes de I.V.A. (b)	Importe total antes de I.V.A. (Subtotal) (a* b)	Precio unitario antes de I.V.A. (b)	Importe total antes de I.V.A. (Subtotal) (a* b)	Precio unitario antes de I.V.A. (b)	Importe total antes de I.V.A. (Subtotal) (a* b)	Precio unitario antes de I.V.A. (b)	Importe total antes de I.V.A. (Subtotal) (a* b)
\$7.86	\$1,311,213.06	\$7.87	\$1,312,881.27	\$8.06	\$1,344,577.26	\$8.48	\$1,414,642.08	\$8.59	\$1,432,992.39
I.V.A	\$209,794.09	I.V.A	\$210,061.00	I.V.A	\$215,132.36	I.V.A	\$226,342.73	I.V.A	\$229,278.78
Total	\$1,521,007.15	Total	\$1,522,942.27	Total	\$1,559,709.62	Total	\$1,640,984.81	Total	\$1,662,271.17

- 1) Las ofertas se encuentran firmadas: Si cumplen.
- 2) Los importes se encuentran en letra: Si cumplen (Salvo los casos indicados en la rectificación por error de cálculo)
- 3) Las cantidades ofertadas cumplen con lo señalado en la convocatoria: Si cumplen.

Partida	Descripción	Cantidad inicial de referencia (a)	ABASTECEDOR CORPORATIVO, S.A. DE C.V.		PAPELERA ANZURES, S.A. DE C.V.		FORMAS EFICIENTES, S.A. DE C.V.		CENTRO PAPELERO MARVA, S.A. DE C.V.		CICOVISA, S.A. de C.V.		COMERCIALIZADORA TREBON S.A. DE C.V.	
			Precio unitario antes de I.V.A. (b)	Importe total antes de I.V.A. (Subtotal) (a* b)	Precio unitario antes de I.V.A. (b)	Importe total antes de I.V.A. (Subtotal) (a* b)	Precio unitario antes de I.V.A. (b)	Importe total antes de I.V.A. (Subtotal) (a* b)	Precio unitario antes de I.V.A. (b)	Importe total antes de I.V.A. (Subtotal) (a* b)	Precio unitario antes de I.V.A. (b)	Importe total antes de I.V.A. (Subtotal) (a* b)	Precio unitario antes de I.V.A. (b)	Importe total antes de I.V.A. (Subtotal) (a* b)
6	Marcador negro	166,821	\$2.52	\$420,388.92	\$2.52	\$420,388.92	\$2.55	\$425,393.55	\$2.59	\$432,066.39	\$2.61	\$435,402.81	\$2.65	\$442,075.65
	I.V.A		\$67,262.23		\$67,262.23		\$68,062.97		\$69,130.62		\$69,664.45		\$70,732.10	
	Total		\$487,651.15		\$487,651.15		\$493,456.52		\$501,197.01		\$505,067.26		\$512,807.75	

DISTRIBUIDORES Y FABRICANTES DE ARTICULOS ESCOLARES Y DE OFICINA, SA DE CV		Gastelum IX, S.A. de C.V.		GRUPO COMERCIAL DAMAG, S.A. DE C.V.		DIRECCIÓN SPORT, S.A. DE C.V.		Grupo Papelero Gutiérrez, S.A. de C.V.	
Precio unitario antes de I.V.A. (b)	Importe total antes de I.V.A. (Subtotal) (a* b)	Precio unitario antes de I.V.A. (b)	Importe total antes de I.V.A. (Subtotal) (a* b)	Precio unitario antes de I.V.A. (b)	Importe total antes de I.V.A. (Subtotal) (a* b)	Precio unitario antes de I.V.A. (b)	Importe total antes de I.V.A. (Subtotal) (a* b)	Precio unitario antes de I.V.A. (b)	Importe total antes de I.V.A. (Subtotal) (a* b)
\$2.71	\$452,084.91	\$2.76	\$460,425.96	\$2.89	\$482,112.69	\$2.91	\$485,449.11	\$3.18	\$530,490.78
I.V.A	\$72,333.59	I.V.A	\$73,668.15	I.V.A	\$77,138.03	I.V.A	\$77,671.86	I.V.A	\$84,878.52
Total	\$524,418.50	Total	\$534,094.11	Total	\$559,250.72	Total	\$563,120.97	Total	\$615,369.30

- 1) Las ofertas se encuentran firmadas: Si cumplen.
- 2) Los importes se encuentran en letra: Si cumplen (Salvo los casos indicados en la rectificación por error de cálculo)
- 3) Las cantidades ofertadas cumplen con lo señalado en la convocatoria: Si cumplen.

Licitación Pública Nacional Electrónica  
LP-INE-005/2021  
Adquisición de los útiles de escritorio que serán utilizados para el Proceso Electoral 2020-2021  
Evaluación Económica

8 de marzo de 2021

Partida	Descripción	Cantidad inicial de referencia (a)	Grupo Papelero Gutiérrez, S.A. de C.V.		COMERCIALIZADORA TREBON S.A. DE C.V.		DISTRIBUIDORES Y FABRICANTES DE ARTICULOS ESCOLARES Y DE OFICINA, SA DE CV		ABASTECEDOR CORPORATIVO, S.A. DE C.V.		CENTRO PAPELERO MARVA, S.A. DE C.V.		GRUPO COMERCIAL DAMAG, S.A. DE C.V.	
			Precio unitario antes de I.V.A. (b)	Importe total antes de I.V.A. (Subtotal) (a* b)	Precio unitario antes de I.V.A. (b)	Importe total antes de I.V.A. (Subtotal) (a* b)	Precio unitario antes de I.V.A. (b)	Importe total antes de I.V.A. (Subtotal) (a* b)	Precio unitario antes de I.V.A. (b)	Importe total antes de I.V.A. (Subtotal) (a* b)	Precio unitario antes de I.V.A. (b)	Importe total antes de I.V.A. (Subtotal) (a* b)	Precio unitario antes de I.V.A. (b)	Importe total antes de I.V.A. (Subtotal) (a* b)
7	Lápices	656,379	\$0.98	\$643,251.42	\$1.15	\$754,835.85	\$1.19	\$781,091.01	\$1.24	\$813,909.96	\$1.24	\$813,909.96	\$1.24	\$813,909.96
			I.V.A	\$102,920.23	I.V.A	\$120,773.74	I.V.A	\$124,974.56	I.V.A	\$130,225.59	I.V.A	\$130,225.59	I.V.A	\$130,225.59
			<b>Total</b>	<b>\$746,171.65</b>	<b>Total</b>	<b>\$875,609.59</b>	<b>Total</b>	<b>\$906,065.57</b>	<b>Total</b>	<b>\$944,135.55</b>	<b>Total</b>	<b>\$944,135.55</b>	<b>Total</b>	<b>\$944,135.55</b>

PAPELERA ANZURES, S.A. DE C.V.		Gastelum IX, S.A. de C.V.		FORMAS EFICIENTES, S.A. DE C.V.		DIRECCIÓN SPORT, S.A. DE C.V.	
Precio unitario antes de I.V.A. (b)	Importe total antes de I.V.A. (Subtotal) (a* b)	Precio unitario antes de I.V.A. (b)	Importe total antes de I.V.A. (Subtotal) (a* b)	Precio unitario antes de I.V.A. (b)	Importe total antes de I.V.A. (Subtotal) (a* b)	Precio unitario antes de I.V.A. (b)	Importe total antes de I.V.A. (Subtotal) (a* b)
\$1.26	\$827,037.54	\$1.27	\$833,601.33	\$1.35	\$886,111.65	\$1.37	\$899,239.23
I.V.A	\$132,326.01	I.V.A	\$133,376.21	I.V.A	\$141,777.86	I.V.A	\$143,878.28
<b>Total</b>	<b>\$959,363.55</b>	<b>Total</b>	<b>\$966,977.54</b>	<b>Total</b>	<b>\$1,027,889.51</b>	<b>Total</b>	<b>\$1,043,117.51</b>

- 1) Las ofertas se encuentran firmadas: Si cumplen.
- 2) Los importes se encuentran en letra: Si cumplen (Salvo los casos indicados en la rectificación por error de cálculo)
- 3) Las cantidades ofertadas cumplen con lo señalado en la convocatoria: Si cumplen.

Partida	Descripción	Cantidad inicial de referencia (a)	FORMAS EFICIENTES, S.A. DE C.V.		ABASTECEDOR CORPORATIVO, S.A. DE C.V.		PAPELERA ANZURES, S.A. DE C.V.		DISTRIBUIDORES Y FABRICANTES DE ARTICULOS ESCOLARES Y DE OFICINA, SA DE CV		COMERCIALIZADORA TREBON S.A. DE C.V.		CICOVISA, S.A. de C.V.	
			Precio unitario antes de I.V.A. (b)	Importe total antes de I.V.A. (Subtotal) (a* b)	Precio unitario antes de I.V.A. (b)	Importe total antes de I.V.A. (Subtotal) (a* b)	Precio unitario antes de I.V.A. (b)	Importe total antes de I.V.A. (Subtotal) (a* b)	Precio unitario antes de I.V.A. (b)	Importe total antes de I.V.A. (Subtotal) (a* b)	Precio unitario antes de I.V.A. (b)	Importe total antes de I.V.A. (Subtotal) (a* b)	Precio unitario antes de I.V.A. (b)	Importe total antes de I.V.A. (Subtotal) (a* b)
8	Bolígrafo	656,379	\$0.91	\$597,304.89	\$0.95	\$623,560.05	\$0.96	\$630,123.84	\$0.98	\$643,251.42	\$0.99	\$649,815.21	\$1.01	\$662,942.79
			I.V.A	\$95,568.78	I.V.A	\$99,769.61	I.V.A	\$100,819.81	I.V.A	\$102,920.23	I.V.A	\$103,970.43	I.V.A	\$106,070.85
			<b>Total</b>	<b>\$692,873.67</b>	<b>Total</b>	<b>\$723,329.66</b>	<b>Total</b>	<b>\$730,943.65</b>	<b>Total</b>	<b>\$746,171.65</b>	<b>Total</b>	<b>\$753,785.64</b>	<b>Total</b>	<b>\$769,013.64</b>

DIRECCIÓN SPORT, S.A. DE C.V.		Gastelum IX, S.A. de C.V.		DISTRIBUIDORA GARDI, S.A. DE C.V.		GRUPO COMERCIAL DAMAG, S.A. DE C.V.		Grupo Papelero Gutiérrez, S.A. de C.V.	
Precio unitario antes de I.V.A. (b)	Importe total antes de I.V.A. (Subtotal) (a* b)	Precio unitario antes de I.V.A. (b)	Importe total antes de I.V.A. (Subtotal) (a* b)	Precio unitario antes de I.V.A. (b)	Importe total antes de I.V.A. (Subtotal) (a* b)	Precio unitario antes de I.V.A. (b)	Importe total antes de I.V.A. (Subtotal) (a* b)	Precio unitario antes de I.V.A. (b)	Importe total antes de I.V.A. (Subtotal) (a* b)
\$1.05	\$689,197.95	\$1.06	\$695,761.74	\$1.20	\$787,654.80	\$1.23	\$807,346.17	\$1.34	\$879,547.86
I.V.A	\$110,271.67	I.V.A	\$111,321.88	I.V.A	\$126,024.77	I.V.A	\$129,175.39	I.V.A	\$140,727.66
<b>Total</b>	<b>\$799,469.62</b>	<b>Total</b>	<b>\$807,083.62</b>	<b>Total</b>	<b>\$913,679.57</b>	<b>Total</b>	<b>\$936,521.56</b>	<b>Total</b>	<b>\$1,020,275.52</b>

- 1) Las ofertas se encuentran firmadas: Si cumplen.
- 2) Los importes se encuentran en letra: Si cumplen (Salvo los casos indicados en la rectificación por error de cálculo)
- 3) Las cantidades ofertadas cumplen con lo señalado en la convocatoria: Si cumplen.

Licitación Pública Nacional Electrónica  
LP-INE-005/2021  
Adquisición de los útiles de escritorio que serán utilizados para el Proceso Electoral 2020-2021  
Evaluación Económica

8 de marzo de 2021

Partida	Descripción	Cantidad inicial de referencia (a)	DISTRIBUIDORES Y FABRICANTES DE ARTICULOS ESCOLARES Y DE OFICINA, SA DE CV		Gastelum IX, S.A. de C.V.		FORMAS EFICIENTES, S.A. DE C.V.		GRUPO COMERCIAL DAMAG, S.A. DE C.V.		CENTRO PAPELERO MARVA, S.A. DE C.V.		ABASTECEDOR CORPORATIVO, S.A. DE C.V.	
			Precio unitario antes de I.V.A. (b)	Importe total antes de I.V.A. (Subtotal) (a* b)	Precio unitario antes de I.V.A. (b)	Importe total antes de I.V.A. (Subtotal) (a* b)	Precio unitario antes de I.V.A. (b)	Importe total antes de I.V.A. (Subtotal) (a* b)	Precio unitario antes de I.V.A. (b)	Importe total antes de I.V.A. (Subtotal) (a* b)	Precio unitario antes de I.V.A. (b)	Importe total antes de I.V.A. (Subtotal) (a* b)	Precio unitario antes de I.V.A. (b)	Importe total antes de I.V.A. (Subtotal) (a* b)
9	Dedal	493,135	\$1.01	\$498,066.35	\$1.07	\$527,654.45	\$1.21	\$596,693.35	\$1.37	\$675,594.95	\$1.49	\$734,771.15	\$1.55	\$764,359.25
			I.V.A	\$79,690.62	I.V.A	\$84,424.71	I.V.A	\$95,470.94	I.V.A	\$108,095.19	I.V.A	\$117,563.38	I.V.A	\$122,297.48
			<b>Total</b>	<b>\$577,756.97</b>	<b>Total</b>	<b>\$612,079.16</b>	<b>Total</b>	<b>\$692,164.29</b>	<b>Total</b>	<b>\$783,690.14</b>	<b>Total</b>	<b>\$852,334.53</b>	<b>Total</b>	<b>\$886,656.73</b>

PAPELERA ANZURES, S.A. DE C.V.	
Precio unitario antes de I.V.A. (b)	Importe total antes de I.V.A. (Subtotal) (a* b)
\$1.67	\$823,535.45
I.V.A	\$131,765.67
<b>Total</b>	<b>\$955,301.12</b>

- 1) Las ofertas se encuentran firmadas: Si cumplen.
- 2) Los importes se encuentran en letra: Si cumplen (Salvo los casos indicados en la rectificación por error de cálculo)
- 3) Las cantidades ofertadas cumplen con lo señalado en la convocatoria: Si cumplen.

Partida	Descripción	Cantidad inicial de referencia (a)	Gastelum IX, S.A. de C.V.		ARIMECI S.A DE C.V.		ABASTECEDOR CORPORATIVO, S.A. DE C.V.		FORMAS EFICIENTES, S.A. DE C.V.	
			Precio unitario antes de I.V.A. (b)	Importe total antes de I.V.A. (Subtotal) (a* b)	Precio unitario antes de I.V.A. (b)	Importe total antes de I.V.A. (Subtotal) (a* b)	Precio unitario antes de I.V.A. (b)	Importe total antes de I.V.A. (Subtotal) (a* b)	Precio unitario antes de I.V.A. (b)	Importe total antes de I.V.A. (Subtotal) (a* b)
10	Rollo de rafia	3,454	\$68.78	\$237,566.12	\$76.02	\$262,573.08	\$77.83	\$268,824.82	\$110.00	\$379,940.00
			I.V.A	\$38,010.58	I.V.A	\$42,011.69	I.V.A	\$43,011.97	I.V.A	\$60,790.40
			<b>Total</b>	<b>\$275,576.70</b>	<b>Total</b>	<b>\$304,584.77</b>	<b>Total</b>	<b>\$311,836.79</b>	<b>Total</b>	<b>\$440,730.40</b>

- 1) Las ofertas se encuentran firmadas: Si cumplen.
- 2) Los importes se encuentran en letra: Si cumplen (Salvo los casos indicados en la rectificación por error de cálculo)
- 3) Las cantidades ofertadas cumplen con lo señalado en la convocatoria: Si cumplen.

Licitación Pública Nacional Electrónica  
LP-INE-005/2021  
Adquisición de los útiles de escritorio que serán utilizados para el Proceso Electoral 2020-2021  
Evaluación Económica

8 de marzo de 2021

Partida	Descripción	Cantidad inicial de referencia (a)	Grupo Papelero Gutiérrez, S.A. de C.V.		FORMAS EFICIENTES, S.A. DE C.V.		Gastelum IX, S.A. de C.V.		GRUPO COMERCIAL DAMAG, S.A. DE C.V.		DISTRIBUIDORA GARDI, S.A. DE C.V.	
			Precio unitario antes de I.V.A. (b)	Importe total antes de I.V.A. (Subtotal) (a* b)	Precio unitario antes de I.V.A. (b)	Importe total antes de I.V.A. (Subtotal) (a* b)	Precio unitario antes de I.V.A. (b)	Importe total antes de I.V.A. (Subtotal) (a* b)	Precio unitario antes de I.V.A. (b)	Importe total antes de I.V.A. (Subtotal) (a* b)	Precio unitario antes de I.V.A. (b)	Importe total antes de I.V.A. (Subtotal) (a* b)
11	Sacapuntas	166,821	\$0.38	\$63,391.98	\$0.44	\$73,401.24	\$0.45	\$75,069.45	\$0.45	\$75,069.45	\$0.46	\$76,737.66
			I.V.A	\$10,142.72	I.V.A	\$11,744.20	I.V.A	\$12,011.11	I.V.A	\$12,011.11	I.V.A	\$12,278.03
			<b>Total</b>	<b>\$73,534.70</b>	<b>Total</b>	<b>\$85,145.44</b>	<b>Total</b>	<b>\$87,080.56</b>	<b>Total</b>	<b>\$87,080.56</b>	<b>Total</b>	<b>\$89,015.69</b>

- 1) Las ofertas se encuentran firmadas: Si cumplen.
- 2) Los importes se encuentran en letra: Si cumplen (Salvo los casos indicados en la rectificación por error de cálculo)
- 3) Las cantidades ofertadas cumplen con lo señalado en la convocatoria: Si cumplen.

Partida	Descripción	Cantidad inicial de referencia (a)	CENTRO PAPELERO MARVA, S.A. DE C.V.		PAPELERA ANZURES, S.A. DE C.V.		FORMAS EFICIENTES, S.A. DE C.V.		ABASTECEDOR CORPORATIVO, S.A. DE C.V.		DISTRIBUIDORES Y FABRICANTES DE ARTICULOS ESCOLARES Y DE OFICINA, SA DE CV		CICOVISA, S.A. de C.V.	
			Precio unitario antes de I.V.A. (b)	Importe total antes de I.V.A. (Subtotal) (a* b)	Precio unitario antes de I.V.A. (b)	Importe total antes de I.V.A. (Subtotal) (a* b)	Precio unitario antes de I.V.A. (b)	Importe total antes de I.V.A. (Subtotal) (a* b)	Precio unitario antes de I.V.A. (b)	Importe total antes de I.V.A. (Subtotal) (a* b)	Precio unitario antes de I.V.A. (b)	Importe total antes de I.V.A. (Subtotal) (a* b)	Precio unitario antes de I.V.A. (b)	Importe total antes de I.V.A. (Subtotal) (a* b)
12	Clips #1	166,821	\$3.07	\$512,140.47	\$3.19	\$532,158.99	\$3.26	\$543,836.46	\$3.38	\$563,854.98	\$3.47	\$578,868.87	\$3.50	\$583,873.50
			I.V.A	\$81,942.48	I.V.A	\$85,145.44	I.V.A	\$87,013.83	I.V.A	\$90,216.80	I.V.A	\$92,619.02	I.V.A	\$93,419.76
			<b>Total</b>	<b>\$594,082.95</b>	<b>Total</b>	<b>\$617,304.43</b>	<b>Total</b>	<b>\$630,850.29</b>	<b>Total</b>	<b>\$654,071.78</b>	<b>Total</b>	<b>\$671,487.89</b>	<b>Total</b>	<b>\$677,293.26</b>

COMERCIALIZADORA TREBON S.A. DE C.V.		DIRECCIÓN SPORT, S.A. DE C.V.		Grupo Papelero Gutiérrez, S.A. de C.V.		GRUPO COMERCIAL DAMAG, S.A. DE C.V.		Gastelum IX, S.A. de C.V.		Plásticos y Metales MYC, S.A. De C.V.	
Precio unitario antes de I.V.A. (b)	Importe total antes de I.V.A. (Subtotal) (a* b)	Precio unitario antes de I.V.A. (b)	Importe total antes de I.V.A. (Subtotal) (a* b)	Precio unitario antes de I.V.A. (b)	Importe total antes de I.V.A. (Subtotal) (a* b)	Precio unitario antes de I.V.A. (b)	Importe total antes de I.V.A. (Subtotal) (a* b)	Precio unitario antes de I.V.A. (b)	Importe total antes de I.V.A. (Subtotal) (a* b)	Precio unitario antes de I.V.A. (b)	Importe total antes de I.V.A. (Subtotal) (a* b)
\$3.57	\$595,550.97	\$3.57	\$595,550.97	\$3.64	\$607,228.44	\$3.69	\$615,569.49	\$3.70	\$617,237.70	\$3.96	\$660,611.16
I.V.A	\$95,288.16	I.V.A	\$95,288.16	I.V.A	\$97,156.55	I.V.A	\$98,491.12	I.V.A	\$98,758.03	I.V.A	\$105,697.79
<b>Total</b>	<b>\$690,839.13</b>	<b>Total</b>	<b>\$690,839.13</b>	<b>Total</b>	<b>\$704,384.99</b>	<b>Total</b>	<b>\$714,060.61</b>	<b>Total</b>	<b>\$715,995.73</b>	<b>Total</b>	<b>\$766,308.95</b>

- 1) Las ofertas se encuentran firmadas: Si cumplen.
- 2) Los importes se encuentran en letra: Si cumplen (Salvo los casos indicados en la rectificación por error de cálculo)
- 3) Las cantidades ofertadas cumplen con lo señalado en la convocatoria: Si cumplen.

Servidores Públicos

Mtra. Alma Olivia Campos Aquino Subdirectora de Adquisiciones	Mtro. Leopoldo Alberto Sales Rivero Director de Recursos Materiales y Servicios
El presente documento está firmado electrónicamente por la Subdirectora de Adquisiciones adscrita a la Dirección de Recursos Materiales y Servicios de la Dirección Ejecutiva de Administración del Instituto Nacional Electoral, produciendo los mismos efectos que los presentados con firma autógrafa y, en consecuencia con el mismo valor probatorio jurídico-administrativo que las disposiciones correspondientes les otorgan a éstos, garantía de la autoridad del firmante, integridad del documento y, por ende, el contenido del mismo no podrá desconocerse ni admitirá prueba en contrario, de conformidad con lo previsto en los artículos 10, 11 y 12 del Reglamento para el Uso y Operación de la Firma Electrónica Avanzada en el Instituto Nacional Electoral.	El presente documento está firmado electrónicamente por el Director de Recursos Materiales y Servicios adscrito a la Dirección Ejecutiva de Administración del Instituto Nacional Electoral, produciendo los mismos efectos que los presentados con firma autógrafa y, en consecuencia con el mismo valor probatorio jurídico-administrativo que las disposiciones correspondientes les otorgan a éstos, garantía de la autoridad del firmante, integridad del documento y, por ende, el contenido del mismo no podrá desconocerse ni admitirá prueba en contrario, de conformidad con lo previsto en los artículos 10, 11 y 12 del Reglamento para el Uso y Operación de la Firma Electrónica Avanzada en el Instituto Nacional Electoral.

Nota: El presente formato se emite en cumplimiento al último párrafo del artículo 67 "Criterios de Evaluación" de las Políticas, Bases y Lineamientos en materia de Adquisiciones, Arrendamientos de Bienes Muebles y Servicios del Instituto Federal Electoral que a la letra dice: "Para efectos de lo dispuesto por la fracción VI del artículo 45 del Reglamento de Adquisiciones, la evaluación que se realice, deberá de ser firmada por los servidores públicos que la realicen, quienes no podrán tener un nivel jerárquico inferior a subdirección de área de estructura, misma que deberá de estar avalada con la firma de la o del titular de la dirección de área que corresponda en Órganos centrales; ..... ". Lo anterior en términos del sexto transitorio de la Ley General de Instituciones y Procedimientos Electorales.



FIRMADO POR: CAMPOS AQUINO ALMA OLIVIA  
AC: Autoridad Certificadora del Instituto  
Nacional Electoral  
ID: 454020  
HASH:  
6891F2646202A96393887190F76191BF5C99748  
B38F8A7A7CBDEAB56CA7CBCAF

FIRMADO POR: SALES RIVERO LEOPOLDO ALBERTO  
AC: Autoridad Certificadora del Instituto  
Nacional Electoral  
ID: 454020  
HASH:  
6891F2646202A96393887190F76191BF5C99748  
B38F8A7A7CBDEAB56CA7CBCAF

ANEXO CORRESPONDIENTE AL FALLO DE LA LICITACIÓN PÚBLICA NACIONAL ELECTRÓNICA NÚMERO LP-INE-005/2021, CONVOCADA PARA LA “ADQUISICIÓN DE LOS ÚTILES DE ESCRITORIO QUE SERÁN UTILIZADOS PARA EL PROCESO ELECTORAL 2020-2021”

## **ANEXO 9**

**Ofertas Económicas presentadas  
por los Licitantes que resultaron  
adjudicados conforme a lo señalado  
en el Acta de Fallo**

**Partidas 1 a la 12**



**LICITACIÓN PÚBLICA NACIONAL ELECTRÓNICA No. LP-INE-005/2021**

**ADQUISICIÓN DE LOS ÚTILES DE ESCRITORIO QUE SERÁN UTILIZADOS PARA EL PROCESO ELECTORAL 2020-2021**

CIUDAD DE MÉXICO, A 26 DE FEBRERO DEL 2021.

**ANEXO 7  
OFERTA ECONÓMICA**

**INSTITUTO NACIONAL ELECTORAL  
PRESENTE**

Partida	Descripción	Cantidad inicial de referencia (a)	Precio unitario antes de IVA (b)	Importe total antes de IVA (Subtotal) (a)*(b)
1	GOMA PARA BORRAR	166,821	0.94	156,811.74
<b>Subtotal</b>				156,811.74
<b>I.V.A</b>				25,089.88
<b>Total</b>				181,901.62

**Monto total antes de I.V.A.**

CIENTO CINCUENTA Y SEIS MIL OCHOCIENTOS ONCE PESOS 74/100 M.N.

**"EN PESOS MEXICANOS CON DOS DECIMALES"**

LOS PRECIOS COTIZADOS EN PESOS MEXICANOS CON DOS DECIMALES Y SERÁN FIJOS DURANTE LA VIGENCIA DEL CONTRATO Y NO SERÁN MODIFICADOS BAJO NINGUNA CIRCUNSTANCIA, HASTA EL ÚLTIMO DÍA DE VIGENCIA DEL CONTRATO OBJETO DE LA PRESENTE LICITACIÓN.

**ATENTAMENTE,**  
DIRECCIÓN SPORT, S.A. DE C.V.

*Isabel Cleotilde Montero Añorve*  
**ISABEL CLEOTILDE MONTERO AÑORVE**  
**REPRESENTANTE LEGAL**



CIUDAD DE MÉXICO, A 26 DE FEBRERO DEL 2021.

**ANEXO 7  
OFERTA ECONÓMICA**

**INSTITUTO NACIONAL ELECTORAL  
PRESENTE**

<b>Partida</b>	<b>Descripción</b>	<b>Cantidad inicial de referencia (a)</b>	<b>Precio unitario antes de IVA (b)</b>	<b>Importe total antes de IVA (Subtotal) (a)*(b)</b>
2	ROLLO DE CINTA ADHESIVA	166,821	1.78	296,941.38
<b>Subtotal</b>				296,941.38
<b>I.V.A</b>				47,510.62
<b>Total</b>				344,452.00

**Monto total antes de I.V.A.**

DOSCIENTOS NOVENTA Y SEIS MIL NOVECIENTOS CUARENTA Y UN PESOS 38/100 M.N.

**"EN PESOS MEXICANOS CON DOS DECIMALES"**

LOS PRECIOS COTIZADOS EN PESOS MEXICANOS CON DOS DECIMALES Y SERÁN FIJOS DURANTE LA VIGENCIA DEL CONTRATO Y NO SERÁN MODIFICADOS BAJO NINGUNA CIRCUNSTANCIA, HASTA EL ÚLTIMO DÍA DE VIGENCIA DEL CONTRATO OBJETO DE LA PRESENTE LICITACIÓN.

**ATENTAMENTE,**  
DIRECCIÓN SPORT, S.A. DE C.V.

  
ISABEL CEBALDEZ MONTERO AÑORVE  
**REPRESENTANTE LEGAL**



CIUDAD DE MÉXICO, A 26 DE FEBRERO DEL 2021.

**ANEXO 7  
OFERTA ECONÓMICA**

**INSTITUTO NACIONAL ELECTORAL  
PRESENTE**

Partida	Descripción	Cantidad inicial de referencia (a)	Precio unitario antes de IVA (b)	Importe total antes de IVA (Subtotal) (a)*(b)
4	COJÍN PARA SELLOS	166,821	10.44	1,741,611.24
<b>Subtotal</b>				1,741,611.24
<b>I.V.A</b>				278,657.80
<b>Total</b>				2,020,269.04

**Monto total antes de I.V.A.**

UN MILLON SETECIENTOS CUARENTA Y UN MIL SEISCIENTOS ONCE PESOS 24/100 M.N.

**"EN PESOS MEXICANOS CON DOS DECIMALES"**

LOS PRECIOS COTIZADOS EN PESOS MEXICANOS CON DOS DECIMALES Y SERÁN FIJOS DURANTE LA VIGENCIA DEL CONTRATO Y NO SERÁN MODIFICADOS BAJO NINGUNA CIRCUNSTANCIA, HASTA EL ÚLTIMO DÍA DE VIGENCIA DEL CONTRATO OBJETO DE LA PRESENTE LICITACIÓN.

**ATENTAMENTE,**  
DIRECCIÓN SPORT, S.A. DE C.V.

  
ISABEL CLEOTILDE MONTERO AÑORVE  
**REPRESENTANTE LEGAL**



CIUDAD DE MÉXICO, A 26 DE FEBRERO DEL 2021.

**ANEXO 7  
OFERTA ECONÓMICA**

**INSTITUTO NACIONAL ELECTORAL  
PRESENTE**

Partida	Descripción	Cantidad inicial de referencia (a)	Precio unitario antes de IVA (b)	Importe total antes de IVA (Subtotal) (a)*(b)
5	TINTA PARA SELLOS	166,821	8.06	1,344,577.26
<b>Subtotal</b>				1,344,577.26
<b>I.V.A</b>				215,132.36
<b>Total</b>				1,559,709.62

**Monto total antes de I.V.A.**

UN MILLON TRESCIENTOS CUARENTA Y CUATRO MIL QUINIENTOS SETENTA Y SIETE PESOS 26/100 M.N.

**"EN PESOS MEXICANOS CON DOS DECIMALES"**

LOS PRECIOS COTIZADOS EN PESOS MEXICANOS CON DOS DECIMALES Y SERÁN FIJOS DURANTE LA VIGENCIA DEL CONTRATO Y NO SERÁN MODIFICADOS BAJO NINGUNA CIRCUNSTANCIA, HASTA EL ÚLTIMO DÍA DE VIGENCIA DEL CONTRATO OBJETO DE LA PRESENTE LICITACIÓN.

**ATENTAMENTE,**  
DIRECCIÓN SPORT, S.A. DE C.V.

  
ISABEL CZEOTILDE MONTERO AÑORVE  
**REPRESENTANTE LEGAL**



CIUDAD DE MÉXICO, A 26 DE FEBRERO DEL 2021.

**ANEXO 7  
OFERTA ECONÓMICA**

**INSTITUTO NACIONAL ELECTORAL  
PRESENTE**

Partida	Descripción	Cantidad inicial de referencia (a)	Precio unitario antes de IVA (b)	Importe total antes de IVA (Subtotal) (a)*(b)
6	MARCADOR NEGRO	166,821	2.91	485,449.11
			<b>Subtotal</b>	485,449.11
			<b>I.V.A</b>	77,671.86
			<b>Total</b>	563,120.97

**Monto total antes de I.V.A.**

CUATROCIENTOS OCHENTA Y CINCO MIL CUATROCIENTOS CUARENTA Y NUEVE PESOS 11/100 M.N.

**"EN PESOS MEXICANOS CON DOS DECIMALES"**

LOS PRECIOS COTIZADOS EN PESOS MEXICANOS CON DOS DECIMALES Y SERÁN FIJOS DURANTE LA VIGENCIA DEL CONTRATO Y NO SERÁN MODIFICADOS BAJO NINGUNA CIRCUNSTANCIA, HASTA EL ÚLTIMO DÍA DE VIGENCIA DEL CONTRATO OBJETO DE LA PRESENTE LICITACIÓN.

**ATENTAMENTE,**  
DIRECCIÓN SPORT, S.A. DE C.V.

  
ISABEL CLEOTILDE MONTERO AÑORVE  
**RÉPRESENTANTE LEGAL**



CIUDAD DE MÉXICO, A 26 DE FEBRERO DEL 2021.

**ANEXO 7  
OFERTA ECONÓMICA**

**INSTITUTO NACIONAL ELECTORAL  
PRESENTE**

Partida	Descripción	Cantidad inicial de referencia (a)	Precio unitario antes de IVA (b)	Importe total antes de IVA (Subtotal) (a)*(b)
7	LÁPICES	656,379	1.37	899,239.23
<b>Subtotal</b>				899,239.23
<b>I.V.A</b>				143,878.28
<b>Total</b>				1,043,117.51

**Monto total antes de I.V.A.**

OCHOCIENTOS NOVENTA Y NUEVE MIL DOSCIENTOS TREINTA Y NUEVE PESOS 23/100 M.N.

**"EN PESOS MEXICANOS CON DOS DECIMALES"**

LOS PRECIOS COTIZADOS EN PESOS MEXICANOS CON DOS DECIMALES Y SERÁN FIJOS DURANTE LA VIGENCIA DEL CONTRATO Y NO SERÁN MODIFICADOS BAJO NINGUNA CIRCUNSTANCIA, HASTA EL ÚLTIMO DÍA DE VIGENCIA DEL CONTRATO OBJETO DE LA PRESENTE LICITACIÓN.

**ATENTAMENTE,**  
DIRECCIÓN SPORT, S.A. DE C.V.

  
ISABEL CEPOTILDE MONTERO AÑORVE  
**REPRESENTANTE LEGAL**





CIUDAD DE MÉXICO, A 26 DE FEBRERO DEL 2021.

**ANEXO 7  
OFERTA ECONÓMICA**

**INSTITUTO NACIONAL ELECTORAL  
PRESENTE**

Partida	Descripción	Cantidad inicial de referencia (a)	Precio unitario antes de IVA (b)	Importe total antes de IVA (Subtotal) (a)*(b)
8	BOLIGRAFO	656,379	1.05	689,197.95
			<b>Subtotal</b>	689,197.95
			<b>I.V.A</b>	110,271.67
			<b>Total</b>	799,469.62

**Monto total antes de I.V.A.**

SEISCIENTOS OCHENTA Y NUEVE MIL CIENTO NOVENTA Y SIETE PESOS 95/100 M.N.

**"EN PESOS MEXICANOS CON DOS DECIMALES"**

LOS PRECIOS COTIZADOS EN PESOS MEXICANOS CON DOS DECIMALES Y SERÁN FIJOS DURANTE LA VIGENCIA DEL CONTRATO Y NO SERÁN MODIFICADOS BAJO NINGUNA CIRCUNSTANCIA, HASTA EL ÚLTIMO DÍA DE VIGENCIA DEL CONTRATO OBJETO DE LA PRESENTE LICITACIÓN.

**ATENTAMENTE,**  
DIRECCIÓN SPORT, S.A. DE C.V.

  
ISABEL CLEOTILDE MONTERO AÑORVE  
**REPRESENTANTE LEGAL**



CIUDAD DE MÉXICO, A 26 DE FEBRERO DEL 2021.

**ANEXO 7  
OFERTA ECONÓMICA**

**INSTITUTO NACIONAL ELECTORAL  
PRESENTE**

Partida	Descripción	Cantidad inicial de referencia (a)	Precio unitario antes de IVA (b)	Importe total antes de IVA (Subtotal) (a)*(b)
12	CLIPS #1	166,821	3.57	595,550.97
<b>Subtotal</b>				595,550.97
<b>I.V.A</b>				95,288.16
<b>Total</b>				690,839.13

**Monto total antes de I.V.A.**

QUINIENTOS NOVENTA Y CINCO MIL QUINIENTOS CINCUENTA PESOS 97/100 M.N.

**"EN PESOS MEXICANOS CON DOS DECIMALES"**

LOS PRECIOS COTIZADOS EN PESOS MEXICANOS CON DOS DECIMALES Y SERÁN FIJOS DURANTE LA VIGENCIA DEL CONTRATO Y NO SERÁN MODIFICADOS BAJO NINGUNA CIRCUNSTANCIA, HASTA EL ÚLTIMO DÍA DE VIGENCIA DEL CONTRATO OBJETO DE LA PRESENTE LICITACIÓN.

**ATENTAMENTE,**  
DIRECCIÓN SPORT, S.A. DE C.V.

  
ISABEL CLEOTILDE MONTERO AÑORVE  
**REPRESENTANTE LEGAL**

INSTITUTO NACIONAL ELECTORAL  
**LICITACION PUBLICA NACIONAL ELECTRONICA No. LP-INE-005/2021**  
 "ADQUISICION DE LOS UTILES DE ESCRITORIO QUE SERAN UTILIZADOS  
 PARA EL PROCESO ELECTORAL 2020-2021

FOLIO No. 1 DE 8

**ANEXO 7**  
**OFERTA ECONOMICA**

CIUDAD DE MEXICO A 26 DE FEBRERO DE 2021

Partida	Descripcion	Cantidad inicial de referencia (a)	Precio unitario de referencia (a)	Importe total antes de IVA (Subtotal) (a*b)
1	GOMA PARA BORRAR	166,821	\$ 1.01	\$ 168,489.21
			<b>I.V.A.</b>	\$ 26,958.27
			<b>Total</b>	\$ 195,447.48

Precios en Pesos mexicanos.

Importe total antes de IVA (Subtotal) con letra:  
 CIENTO SESENTA Y OCHO MIL CUATROCIENTOS OCHENTA Y NUEVE PESOS 21/100 M.N.

Partida	Descripcion	Cantidad inicial de referencia (a)	Precio unitario de referencia (a)	Importe total antes de IVA (Subtotal) (a*b)
2	ROLLO DE CINTA ADHESIVA	166,821	\$ 1.62	\$ 270,250.02
			<b>I.V.A.</b>	\$ 43,240.00
			<b>Total</b>	\$ 313,490.02

Precios en Pesos mexicanos.

Importe total antes de IVA (Subtotal) con letra:  
 DOSCIENTOS SETENTA MIL DOSCIENTOS CINCUENTA PESOS 02/100 M.N.



JOSUE OSWALDO SANCHEZ CRUZ  
 REPRESENTANTE LEGAL

INSTITUTO NACIONAL ELECTORAL  
**LICITACION PUBLICA NACIONAL ELECTRONICA No. LP-INE-005/2021**  
 "ADQUISICION DE LOS UTILES DE ESCRITORIO QUE SERAN UTILIZADOS  
 PARA EL PROCESO ELECTORAL 2020-2021

FOLIO No. 2 DE 8

**ANEXO 7**  
**OFERTA ECONOMICA**

CIUDAD DE MEXICO A 26 DE FEBRERO DE 2021

Partida	Descripcion	Cantidad inicial de referencia (a)	Precio unitario de referencia (a)	Importe total antes de IVA (Subtotal) (a*b)
4	COJIN PARA SELLOS	166,821	\$ 7.77	\$ 1,296,199.17
			<b>I.V.A.</b>	\$ 207,391.87
			<b>Total</b>	\$ 1,503,591.04

Precios en Pesos mexicanos.

Importe total antes de IVA (Subtotal) con letra:  
 UN MILLON DOSCIENTOS NOVENTA Y SEIS MIL CIENTO NOVENTA Y NUEVE PESOS  
 17/100 M.N.

Partida	Descripcion	Cantidad inicial de referencia (a)	Precio unitario de referencia (a)	Importe total antes de IVA (Subtotal) (a*b)
5	TINTA PARA SELLOS	166,821	\$ 7.75	\$ 1,292,862.75
			<b>I.V.A.</b>	\$ 206,858.04
			<b>Total</b>	\$ 1,499,720.79

Precios en Pesos mexicanos.

Importe total antes de IVA (Subtotal) con letra:  
 UN MILLON DOSCIENTOS NOVENTA Y DOS MIL OCHOCIENTOS SESENTA Y DOS PESOS 75/100 M.N.



JOSUE OSWALDO SANCHEZ CRUZ  
 REPRESENTANTE LEGAL

INSTITUTO NACIONAL ELECTORAL  
**LICITACION PUBLICA NACIONAL ELECTRONICA No. LP-INE-005/2021**  
 "ADQUISICION DE LOS UTILES DE ESCRITORIO QUE SERAN UTILIZADOS  
 PARA EL PROCESO ELECTORAL 2020-2021

FOLIO No. 3 DE 8

**ANEXO 7**  
**OFERTA ECONOMICA**

CIUDAD DE MEXICO A 26 DE FEBRERO DE 2021

Partida	Descripcion	Cantidad inicial de referencia (a)	Precio unitario de referencia (a)	Importe total antes de IVA (Subtotal) (a*b)
6	MARCADOR NEGRO	166,821	\$ 2.52	\$ 420,388.92
			<b>I.V.A.</b>	\$ 67,262.23
			<b>Total</b>	\$ 487,651.15

Precios en Pesos mexicanos.

Importe total antes de IVA (Subtotal) con letra:  
 CUATROCIENTOS VEINTE MIL TRESCIENTOS OCHENTA Y OCHO PESOS 92/100 M.N.)

Partida	Descripcion	Cantidad inicial de referencia (a)	Precio unitario de referencia (a)	Importe total antes de IVA (Subtotal) (a*b)
7	LAPICES	656,379	\$ 1.26	\$ 827,037.54
			<b>I.V.A.</b>	\$ 132,326.01
			<b>Total</b>	\$ 959,363.55

Precios en Pesos mexicanos.

Importe total antes de IVA (Subtotal) con letra:  
 OCHOCIENTOS VEINTISIETE MIL TREINTA Y SIETE PESOS 54/100 M.N.



JOSUE OSWALDO SANCHEZ CRUZ  
 REPRESENTANTE LEGAL

INSTITUTO NACIONAL ELECTORAL  
**LICITACION PUBLICA NACIONAL ELECTRONICA No. LP-INE-005/2021**  
 "ADQUISICION DE LOS UTILES DE ESCRITORIO QUE SERAN UTILIZADOS  
 PARA EL PROCESO ELECTORAL 2020-2021

FOLIO No. 4 DE 8

ANEXO 7  
 OFERTA ECONOMICA

CIUDAD DE MEXICO A 26 DE FEBRERO DE 2021

Partida	Descripcion	Cantidad inicial de referencia (a)	Precio unitario de referencia (a)	Importe total antes de IVA (Subtotal) (a*b)
8	BOLIGRAFO	656,379	\$ 0.96	\$ 630,123.84
			<b>I.V.A.</b>	\$ 100,819.81
			<b>Total</b>	\$ 730,943.65

Precios en Pesos mexicanos.

Importe total antes de IVA (Subtotal) con letra:  
 SEISCIENTOS TREINTA MIL CIENTO VEINTITRES PESOS 84/100 M.N.

Partida	Descripcion	Cantidad inicial de referencia (a)	Precio unitario de referencia (a)	Importe total antes de IVA (Subtotal) (a*b)
9	DEDAL	493,135	\$ 1.67	\$ 823,535.45
			<b>I.V.A.</b>	\$ 131,765.67
			<b>Total</b>	\$ 955,301.12

Precios en Pesos mexicanos.

Importe total antes de IVA (Subtotal) con letra:  
 OCHOCIENTOS VEINTITRES MIL QUINIENTOS TREINTA Y CINCO PESOS 45/100 M.N.



JOSUE OSWALDO SANCHEZ CRUZ  
 REPRESENTANTE LEGAL

INSTITUTO NACIONAL ELECTORAL

**LICITACION PUBLICA NACIONAL ELECTRONICA No. LP-INE-005/2021**

"ADQUISICION DE LOS UTILES DE ESCRITORIO QUE SERAN UTILIZADOS

PARA EL PROCESO ELECTORAL 2020-2021

ANEXO 7  
OFERTA ECONOMICA

CIUDAD DE MEXICO A 26 DE FEBRERO DE 2021

Partida	Descripcion	Cantidad inicial de referencia (a)	Precio unitario de referencia (a)	Importe total antes de IVA (Subtotal) (a*b)
12	CLIP # 1	166,821	\$ 3.19	\$ 532,158.99
			<b>I.V.A.</b>	\$ 85,145.44
			<b>Total</b>	\$ 617,304.43

Precios en Pesos mexicanos.

Importe total antes de IVA (Subtotal) con letra:

QUINIENTOS TREINTA Y DOS MIL CIENTO CINCUENTA Y OCHO PESOS 99/100 M.N.

**RESUMEN:**
**TOTAL PARTIDAS 1, 2, 4, 5, 6, 7, 8, 9, 12**
**\$ 6,261,045.89**
**I.V.A. 16%**
**\$ 1,001,767.34**
**GRAN TOTAL CON I.V.A.**
**\$7,262,813.23**

 Importe total **antes de IVA** (Subtotal partidas 1,2,4,5,6,7,8,9,12) con letra:

SEIS MILLONES DOSCIENTOS SESENTA Y UN MIL CUARENTA Y CINCO PESOS 89/100 M.N.

**Precios en moneda nacional**, firmes hasta la entrega total de los bienes y/o cumplimiento total del contrato correspondiente.

Los precios ofertados son fijos durante la vigencia del contrato y no podran ser modificados bajo ninguna circunstancia, hasta el ultimo dia de vigencia del contrato objeto de la presente licitación.

**GARANTIA DE BIENES:**

6 meses posteriores a su entrega y aceptacion, contra defectos, vicios ocultos de fabricacion y/o mala calidad, aceptando que en caso de que el INSTITUTO encuentre defectos o faltantes de utiles de escritorio una vez realizada la distribucion a los organos desconcentrados, nos comprometemos a reponer los utiles de escritorio en el domicilio en donde se haya detectado el defecto o faltante dentro de los 5 dias habiles posteriores a la notificacion que realizará el



 JOSUE OSWALDO SANCHEZ CRUZ  
 REPRESENTANTE LEGAL



INSTITUTO NACIONAL ELECTORAL

**LICITACION PUBLICA NACIONAL ELECTRONICA No. LP-INE-005/2021**

"ADQUISICION DE LOS UTILES DE ESCRITORIO QUE SERAN UTILIZADOS

PARA EL PROCESO ELECTORAL 2020-2021

**ANEXO 7  
OFERTA ECONOMICA**

CIUDAD DE MEXICO A 26 DE FEBRERO DE 2021

Administrador del contrato, por medio de correo electrónico.

**PLAZO PARA LA ENTREGA DE LOS BIENES:**

**Para las partidas 1 a 12**

El PROVEEDOR deberá entregar a más tardar 5 (cinco) días naturales posteriores al inicio de la vigencia del contrato, la carta de manifiesto de garantía por vicios ocultos y defectos de fabricación que ampare la calidad de los útiles de escritorio solicitado en el **numeral 6** del Anexo 1 "Especificaciones técnicas" de la presente convocatoria.

La entrega de los útiles de escritorio se realizará de conformidad con el calendario de entregas que se señala en el punto 1.4.1 de bases.

En el caso de existir modificaciones en la cantidad inicial de referencia y/o fecha requerida, el Administrador del Contrato notificará al PROVEEDOR el ajuste requerido en las cantidades a entregar, la notificación será por medio de correo electrónico con al menos 5 (cinco) días naturales antes del 19 de abril de 2021.

En el caso de requerir órdenes de surtimiento adicionales a la cantidad inicial de referencia, el Administrador del Contrato lo hará saber al PROVEEDOR por escrito o correo electrónico, con por lo menos 5 (cinco) días naturales de anticipación a la fecha de entrega y se notificará las cantidades, lugar y fechas de entrega requeridas.

**LUGAR PARA LA ENTREGA DE LOS BIENES:**

**Para las partidas 1 a 12**

El PROVEEDOR deberá entregar la carta de manifiesto de garantía por vicios ocultos y defectos de fabricación que ampare la calidad de los útiles de escritorio, solicitados en el **numeral 6** del Anexo 1 "Especificaciones técnicas" de la presente convocatoria, en la Dirección de Estadística y Documentación Electoral ubicada en Viaducto Tlalpan número 100, Edificio C, 1er piso, Colonia Arenal Tepepan, Alcaldía Tlalpan, C.P. 14610, Ciudad de México, en un horario de 10:00 a 15:00 horas.



JOSUE OSWALDO SANCHEZ CRUZ  
REPRESENTANTE LEGAL



INSTITUTO NACIONAL ELECTORAL

FOLIO No. 7 DE 8

**LICITACION PUBLICA NACIONAL ELECTRONICA No. LP-INE-005/2021**

"ADQUISICION DE LOS UTILES DE ESCRITORIO QUE SERAN UTILIZADOS  
PARA EL PROCESO ELECTORAL 2020-2021

**ANEXO 7  
OFERTA ECONOMICA**

CIUDAD DE MEXICO A 26 DE FEBRERO DE 2021

Asimismo, y de conformidad a las necesidades del INSTITUTO, el domicilio de entrega podrá cambiar, y para este caso, el nuevo domicilio el Administrador de contrato proporcionará al PROVEEDOR con por lo menos 5 días naturales antes de que concluya el plazo para la entrega, y al o a los correos electrónicos que el PROVEEDOR determine. La entrega en un domicilio diferente no tendrá costos adicionales en los bienes adquiridos, siempre que el cambio de domicilio comunicado por el Administrador del contrato se ubique en la Ciudad de México o en su Área Metropolitana.

**CONDICIONES DE ENTREGA DE LOS BIENES**

**Para las partidas 1 a 12**

Los LICITANTES participantes deberán cumplir con las especificaciones técnicas y demás requisitos solicitados en la presente convocatoria y para el caso del LICITANTE que resulte adjudicado, éste deberá entregar los bienes de conformidad con lo establecido en esta convocatoria, lo que derive de la(s) Junta(s) de Aclaraciones y lo asentado en su oferta técnica y económica.

Los bienes deberán entregarse de conformidad con lo señalado en el numeral **8.1 "Condiciones de entrega de los útiles de escritorio"** del Anexo 1 "Especificaciones técnicas" de la presente convocatoria.

**CONDICIONES DE PAGO**

**Para las partidas 1 a 12**

El pago se realizará en 1 (una) sola exhibición, una vez entregada la cantidad inicial de referencia, conforme a las especificaciones técnicas y a las cantidades y fechas establecidas, previa validación del Administrador del Contrato.

En caso de solicitar órdenes de surtimiento adicionales, se pagará en una sola exhibición por cada orden de surtimiento adicional, una vez entregados la totalidad de los bienes, conforme a las especificaciones técnicas, previa validación del Administrador del Contrato.

Con fundamento en los artículos 54 fracción XIII y 60 del REGLAMENTO y 170 de las POBALINES, la fecha de pago al PROVEEDOR no podrá exceder de 20 (veinte) días naturales contados a partir de la entrega del CFDI, que cumpla con los requisitos fiscales, según lo estipulado en los artículos 29 y 29 A del Código Fiscal de la Federación, en los términos contratados.



JOSUE OSWALDO SANCHEZ CRUZ  
REPRESENTANTE LEGAL

INSTITUTO NACIONAL ELECTORAL

FOLIO No. 8 DE 8

**LICITACION PUBLICA NACIONAL ELECTRONICA No. LP-INE-005/2021**

"ADQUISICION DE LOS UTILES DE ESCRITORIO QUE SERAN UTILIZADOS  
PARA EL PROCESO ELECTORAL 2020-2021

**ANEXO 7  
OFERTA ECONOMICA**

CIUDAD DE MEXICO A 26 DE FEBRERO DE 2021

El Administrador del Contrato hará del conocimiento por correo electrónico al PROVEEDOR o PROVEEDORES que resulten adjudicados en cada una de las partidas, a más tardar 5 días hábiles siguientes a la adjudicación, un listado en el que se indique la clasificación de los útiles de escritorio para su entrega a cada uno de los 300 distritos del país.

El Administrador del Contrato podrá solicitar órdenes de surtimiento adicionales a la cantidad inicial de referencia, lo cual lo hará saber al PROVEEDOR o PROVEEDORES por escrito o correo electrónico, con cuando menos 5 días naturales de anticipación a la fecha de entrega y se notificarán las cantidades, lugar y fechas de entrega requeridas, así como el listado de clasificación correspondiente.

**CONDICIONES CONTRACTUALES**

**CONDICIONES DE ENTREGA DE LOS UTILES DE ESCRITORIO:**

El PROVEEDOR o PROVEEDORES que sean adjudicados deberá entregar los útiles de escritorio conforme a las especificaciones técnicas y la muestra presentada en el procedimiento de licitación, previa aceptación del Administrador del Contrato

Los útiles de escritorio deberán entregarse empacados y clasificados de acuerdo con el listado que entregará el Administrador del contrato al PROVEEDOR o PROVEEDORES. Deberá entregarlos en cajas de cartón resistente que garantice la integridad de los bienes que maneje el PROVEEDOR, y ésta deberá estar identificada con una etiqueta adherida de 15 X 10 cm (la cual será proporcionada por los PROVEEDORES) que incluya los siguientes datos: artículo, entidad, distrito, cantidad de piezas y número de caja. La etiqueta deberá ser colocada en el lugar que el Administrador del Contrato haga de su conocimiento.

**GARANTIA POR VICIOS OCULTOS Y DEFECTOS DE FABRICACION**

Conforme a lo establecido en el artículo 62 del Reglamento del Instituto Nacional Electoral en Materia de Adquisiciones, Arrendamientos de Bienes Muebles y Servicios, los PROVEEDORES quedarán obligados ante el INSTITUTO a responder de los defectos y vicios ocultos, así como de cualquier otra responsabilidad en que hubieran incurrido, en los términos señalados en el contrato respectivo y en la legislación aplicable. Por lo que el PROVEEDOR adjudicado, deberá adjuntar una carta de manifiesto de garantía por vicios ocultos y defectos de fabricación por un plazo de 6 (seis) meses después de entregados los bienes



JOSUE OSWALDO SANCHEZ CRUZ  
REPRESENTANTE LEGAL

**ANEXO 7****Oferta económica**Ciudad de México, a 26 de Febrero de 2021.

Partida	Descripción	Cantidad inicial de referencia (a)	Precio unitario antes de IVA (b)	Importe total antes de IVA (Subtotal) (a* b)
1	Goma para borrar	166,821	1.99	331,973.79
			<b>I.V.A</b>	53,115.81
			<b>Total</b>	385,089.60

**Importe total antes de IVA (Subtotal) con letra: Trecientos Treinta y Un Mil Novecientos Setenta y tres Pesos 79/100 M.N.***(En pesos mexicanos con dos decimales)*

---

*Plásticos y Metales MYC, S.A. de C.V.  
Nombre del Licitante  
Luis Olazabal Forcén  
Nombre del representante legal*

**Notas:** Para efectos de evaluación económica se tomará en cuenta el Importe total antes de IVA (Subtotal).  
Se verificará que los precios ofertados sean precios aceptables y convenientes.

**Oferta económica**

Partida	Descripción	Cantidad inicial de referencia (a)	Precio unitario antes de IVA (b)	Importe total antes de IVA (Subtotal) (a* b)
2	Rollo de cinta adhesiva	166,821	2.90	483,780.90
			<b>I.V.A</b>	77,404.94
			<b>Total</b>	561,185.84

Importe total antes de IVA (Subtotal) con letra: Cuatrocientos Ochenta y Tres Mil Setecientos Ochenta Pesos 90/100 M.N.

*(En pesos mexicanos con dos decimales)*

---

*Plásticos y Metales MYC, S.A. de C.V.  
Nombre del Licitante  
Luis Olazabal Forcén  
Nombre del representante legal*

**Notas:** Para efectos de evaluación económica se tomará en cuenta el Importe total antes de IVA (Subtotal).  
Se verificará que los precios ofertados sean precios aceptables y convenientes.

**Oferta económica**

Partida	Descripción	Cantidad inicial de referencia (a)	Precio unitario antes de IVA (b)	Importe total antes de IVA (Subtotal) (a* b)
3	Bolsa de plástico transparente	330,065	2.49	821,861.85
			<b>I.V.A</b>	131,497.90
			<b>Total</b>	953,359.75

**Importe total antes de IVA (Subtotal) con letra: Ochocientos Veintiun Mil Ochocientos Sesenta y un pesos 85/100 M.N.**

*(En pesos mexicanos con dos decimales)*

---

*Plásticos y Metales MYC, S.A. de C.V.  
Nombre del Licitante  
Luis Olazabal Forcén  
Nombre del representante legal*

**Notas:** Para efectos de evaluación económica se tomará en cuenta el Importe total antes de IVA (Subtotal).  
Se verificará que los precios ofertados sean precios aceptables y convenientes.

**Oferta económica**

Partida	Descripción	Cantidad inicial de referencia (a)	Precio unitario antes de IVA (b)	Importe total antes de IVA (Subtotal) (a* b)
4	Cojín para sellos	166,821	13.00	2,168,673.00
			<b>I.V.A</b>	346,987.68
			<b>Total</b>	2,515,660.68

Importe total antes de IVA (Subtotal) con letra: Dos Millones Ciento Sesenta y Ocho Mil Seiscientos Setenta y Tres pesos 00/100 M.N.

*(En pesos mexicanos con dos decimales)*

---

*Plásticos y Metales MYC, S.A. de C.V.*

*Nombre del Licitante*

*Luis Olazabal Forcén*

*Nombre del representante legal*

**Notas:** Para efectos de evaluación económica se tomará en cuenta el Importe total antes de IVA (Subtotal).

Se verificará que los precios ofertados sean precios aceptables y convenientes.

**Oferta económica**

Partida	Descripción	Cantidad inicial de referencia (a)	Precio unitario antes de IVA (b)	Importe total antes de IVA (Subtotal) (a* b)
5	Tinta para sellos	166,821	13.50	2,252,083.50
			<b>I.V.A</b>	360,333.36
			<b>Total</b>	2,612,416.86

Importe total antes de IVA (Subtotal) con letra: **Dos Millones Doscientos Cincuenta y Dos Mil Ochenta y Tres pesos 50/100 M.N.**

*(En pesos mexicanos con dos decimales)*

---

*Plásticos y Metales MYC, S.A. de C.V.  
Nombre del Licitante  
Luis Olazabal Forcén  
Nombre del representante legal*

**Notas:** Para efectos de evaluación económica se tomará en cuenta el Importe total antes de IVA (Subtotal).  
Se verificará que los precios ofertados sean precios aceptables y convenientes.

**Oferta económica**

Partida	Descripción	Cantidad inicial de referencia (a)	Precio unitario antes de IVA (b)	Importe total antes de IVA (Subtotal) (a* b)
6	Marcador negro	166,821	3.80	633,919.80
			<b>I.V.A</b>	101,427.17
			<b>Total</b>	735,346.97

Importe total antes de IVA (Subtotal) con letra: Seiscientos Treinta y Tres Mil Novecientos Diecinueve Pesos 80/100 M.N.

*(En pesos mexicanos con dos decimales)*

---

*Plásticos y Metales MYC, S.A. de C.V.  
Nombre del Licitante  
Luis Olazabal Forcén  
Nombre del representante legal*

**Notas:** Para efectos de evaluación económica se tomará en cuenta el Importe total antes de IVA (Subtotal).  
Se verificará que los precios ofertados sean precios aceptables y convenientes.



**Oferta económica**

Partida	Descripción	Cantidad inicial de referencia (a)	Precio unitario antes de IVA (b)	Importe total antes de IVA (Subtotal) (a* b)
7	Lápices	656,379	1.95	1,279,939.05
			<b>I.V.A</b>	204,790.25
			<b>Total</b>	1,484,729.30

Importe total antes de IVA (Subtotal) con letra: Un Millon Doscientos Setenta y Nueve Mil Novecientos Treinta y Nueve Pesos 05/100 M.N.

*(En pesos mexicanos con dos decimales)*

---

*Plásticos y Metales MYC, S.A. de C.V.*

*Nombre del Licitante*

*Luis Olazabal Forcén*

*Nombre del representante legal*

**Notas:** Para efectos de evaluación económica se tomará en cuenta el Importe total antes de IVA (Subtotal).

Se verificará que los precios ofertados sean precios aceptables y convenientes.

**Oferta económica**

Partida	Descripción	Cantidad inicial de referencia (a)	Precio unitario antes de IVA (b)	Importe total antes de IVA (Subtotal) (a* b)
8	Bolígrafo	656,379	2.50	1,640,947.50
			<b>I.V.A</b>	262,551.60
			<b>Total</b>	1,903,499.10

Importe total antes de IVA (Subtotal) con letra: Un Millon Seiscientos Cuarenta Mil Novecientos Cuarenta y Siete Pesos 50/100 M.N.

*(En pesos mexicanos con dos decimales)*

---

*Plásticos y Metales MYC, S.A. de C.V.  
Nombre del Licitante  
Luis Olazabal Forcén  
Nombre del representante legal*

**Notas:** Para efectos de evaluación económica se tomará en cuenta el Importe total antes de IVA (Subtotal).  
Se verificará que los precios ofertados sean precios aceptables y convenientes.

**Oferta económica**

Partida	Descripción	Cantidad inicial de referencia (a)	Precio unitario antes de IVA (b)	Importe total antes de IVA (Subtotal) (a* b)
9	Dedal	493,135	1.95	961,613.25
			<b>I.V.A</b>	153,858.12
			<b>Total</b>	1,115,471.37

**Importe total antes de IVA (Subtotal) con letra: Novcientos sesenta y un Mil Seiscientos Trece Pesos 25/100 M.N.**

*(En pesos mexicanos con dos decimales)*

---

*Plásticos y Metales MYC, S.A. de C.V.  
Nombre del Licitante  
Luis Olazabal Forcén  
Nombre del representante legal*

**Notas:** Para efectos de evaluación económica se tomará en cuenta el Importe total antes de IVA (Subtotal).  
Se verificará que los precios ofertados sean precios aceptables y convenientes.

**Oferta económica**

Partida	Descripción	Cantidad inicial de referencia (a)	Precio unitario antes de IVA (b)	Importe total antes de IVA (Subtotal) (a* b)
10	Rollo de rafia	3,454	180.00	621,720.00
			<b>I.V.A</b>	99,475.20
			<b>Total</b>	721,195.20

Importe total antes de IVA (Subtotal) con letra: Seiscientos Veintiun Mil Setecientos Veinte Pesos 00/100 M.N.

*(En pesos mexicanos con dos decimales)*

---

*Plásticos y Metales MYC, S.A. de C.V.  
Nombre del Licitante  
Luis Olazabal Forcén  
Nombre del representante legal*

**Notas:** Para efectos de evaluación económica se tomará en cuenta el Importe total antes de IVA (Subtotal).  
Se verificará que los precios ofertados sean precios aceptables y convenientes.

**Oferta económica**

Partida	Descripción	Cantidad inicial de referencia (a)	Precio unitario antes de IVA (b)	Importe total antes de IVA (Subtotal) (a* b)
11	Sacapuntas	166,821	1.39	231,881.19
			<b>I.V.A</b>	37,100.99
			<b>Total</b>	268,982.18

Importe total antes de IVA (Subtotal) con letra: Doscientos Treinta y un Mil Ochocientos Ochenta y un Peso 19/100 M.N.

*(En pesos mexicanos con dos decimales)*

---

*Plásticos y Metales MYC, S.A. de C.V.  
Nombre del Licitante  
Luis Olazabal Forcén  
Nombre del representante legal*

**Notas:** Para efectos de evaluación económica se tomará en cuenta el Importe total antes de IVA (Subtotal).

Se verificará que los precios ofertados sean precios aceptables y convenientes.

**Oferta económica**

Partida	Descripción	Cantidad inicial de referencia (a)	Precio unitario antes de IVA (b)	Importe total antes de IVA (Subtotal) (a* b)
12	Clips #1	166,821	3.96	660,611.16
			<b>I.V.A</b>	105,697.79
			<b>Total</b>	766,308.95

Importe total antes de IVA (Subtotal) con letra: Seiscientos Sesenta Mil Seiscientos Once pesos 16/100 M.N.

*(En pesos mexicanos con dos decimales)*

---

*Plásticos y Metales MYC, S.A. de C.V.  
Nombre del Licitante  
Luis Olazabal Forcén  
Nombre del representante legal*

**Notas:** Para efectos de evaluación económica se tomará en cuenta el Importe total antes de IVA (Subtotal).  
Se verificará que los precios ofertados sean precios aceptables y convenientes.

## Oferta económica

Ciudad de México, a 26 de Febrero de 2021.

**C. DIRECTOR DE RECURSOS MATERIALES Y SERVICIOS  
INSTITUTO NACIONAL ELECTORAL  
P R E S E N T E.**

Partida	Descripción	Cantidad inicial de referencia (a)	Precio unitario antes de IVA (b)	Importe total antes de IVA (Subtotal) (a* b)
1	Goma para borrar	166,821	\$ 0.95	\$ 158,479.95
			I.V.A	\$ 25,356.79
			<b>Total</b>	<b>\$ 183,836.74</b>

Importe total antes de IVA(Subtotal)con letra: (CIENTO CINCUENTA Y OCHO MIL CUATROCIENTOS SETENTA Y NUEVE PESOS 95/100 M.N.)

(En pesos mexicanos con dos decimales)

Los precios son fijos durante la vigencia del contrato y no podrán modificarse bajo ninguna circunstancia, hasta el último día de vigencia del contrato objeto de la presente Licitación

ABASTECEDOR CORPORATIVO, S.A. DE C.V.  
AUGUSTO MARTÍNEZ MARTÍNEZ  
REPRESENTANTE LEGAL

**Notas:** Para efectos de evaluación económica se tomará en cuenta el Importe total antes de IVA (Subtotal).  
Se verificará que los precios ofertados sean precios aceptables y convenientes.

00000001

R.F.C. ACO000712QK7

Partida	Descripción	Cantidad inicial de referencia (a)	Precio unitario antes de IVA (b)	Importe total antes de IVA (Subtotal) (a* b)
2	Rollo de cinta adhesiva	166,821	\$ 1.63	\$ 271,918.23
			I.V.A	\$ 43,506.92
			Total	\$ 315,425.15

**Importe total antes de IVA(Subtotal)con letra: (DOSCIENTOS SETENTA Y UN MIL NOVECIENTOS DIECIOCHO PESOS 23/100 M.N.)**

*(En pesos mexicanos con dos decimales)*

Los precios son fijos durante la vigencia del contrato y no podrán modificarse bajo ninguna circunstancia, hasta el último día de vigencia del contrato objeto de la presente Licitación



**ABASTECEDOR CORPORATIVO, S.A. DE C.V.**  
**AUGUSTO MARTÍNEZ MARTÍNEZ**  
**REPRESENTANTE LEGAL**

00000002

**Notas:** Para efectos de evaluación económica se tomará en cuenta el Importe total antes de IVA (Subtotal).  
Se verificará que los precios ofertados sean precios aceptables y convenientes.

ABASTECEDOR CORPORATIVO, S.A. DE C.V.

RFC: ACO000712QK7

LICITACIÓN PÚBLICA NACIONAL ELECTRÓNICA NO. LP-INE-005/2021 PAGINA 2 DE 12



Partida	Descripción	Cantidad inicial de referencia (a)	Precio unitario antes de IVA (b)	Importe total antes de IVA (Subtotal) (a* b)
3	Bolsa de plástico transparente	330,065	\$ 2.92	\$ 963,789.80
				I.V.A \$ 154,206.37
				Total \$ 1,117,996.17

Importe total antes de IVA(Subtotal)con letra: (NOVECIENTOS SESENTA Y TRES MIL SETECIENTOS OCHENTA Y NUEVE PESOS 80/100 M.N.)

(En pesos mexicanos con dos decimales)

Los precios son fijos durante la vigencia del contrato y no podrán modificarse bajo ninguna circunstancia, hasta el último día de vigencia del contrato objeto de la presente Licitación



ABASTECEDOR CORPORATIVO, S.A. DE C.V.  
AUGUSTO MARTÍNEZ MARTÍNEZ  
REPRESENTANTE LEGAL

00000003

**Notas:** Para efectos de evaluación económica se tomará en cuenta el Importe total antes de IVA (Subtotal).  
Se verificará que los precios ofertados sean precios aceptables y convenientes.

ABASTECEDOR CORPORATIVO, S.A. DE C.V.

RFC: ACO000712QK7

LICITACIÓN PUBLICA NACIONAL ELECTRÓNICA NO. LP-INE-005/2021 PAGINA 3 DE 12

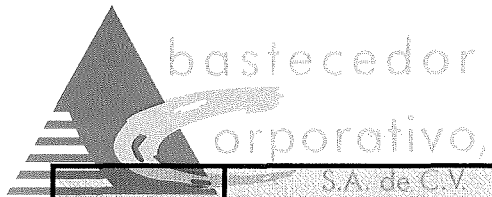

abastecedor  
corporativo,

Partida	Descripción	Cantidad inicial de referencia (a)	Precio unitario antes de IVA (b)	Importe total antes de IVA (Subtotal) (a* b)
4	Cojín para sellos	166,821	\$ 7.69	\$ 1,282,853.49
			I.V.A	\$ 205,256.56
			Total	\$ 1,488,110.05

Importe total antes de IVA(Subtotal)con letra: (UN MILLON DOSCIENTOS OCHENTA Y DOS MIL OCHOCIENTOS CINCUENTA Y TRES PESOS 49/100 M.N.)

(En pesos mexicanos con dos decimales)

Los precios son fijos durante la vigencia del contrato y no podrán modificarse bajo ninguna circunstancia hasta el último día de vigencia del contrato objeto de la presente Licitación

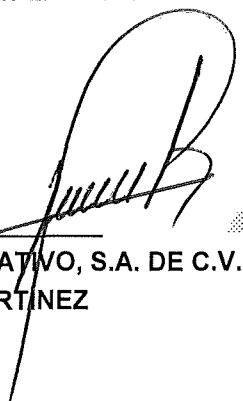

ABASTECEDOR CORPORATIVO, S.A. DE C.V.  
AUGUSTO MARTÍNEZ MARTÍNEZ  
REPRESENTANTE LEGAL

00000004

**Notas:** Para efectos de evaluación económica se tomará en cuenta el Importe total antes de IVA (Subtotal).  
Se verificará que los precios ofertados sean precios aceptables y convenientes.

ABASTECEDOR CORPORATIVO, S.A. DE C.V.

RFC: ACO000712QK7

LICITACIÓN PUBLICA NACIONAL ELECTRÓNICA NO. LP-INE-005/2021 PAGINA 4 DE 12

Partida	Descripción	Cantidad inicial de referencia (a)	Precio unitario antes de IVA (b)	Importe total antes de IVA (Subtotal) (a* b)
5	Tinta para sellos	166,821	\$ 7.86	\$ 1,311,213.06
			I.V.A	\$ 209,794.09
			Total	\$ 1,521,007.15

Importe total antes de IVA(Subtotal)con letra: (UN MILLON TRESCIENTOS ONCE MIL DOSCIENTOS TRECE PESOS 06/100 M.N.)  
(En pesos mexicanos con dos decimales)

Los precios son fijos durante la vigencia del contrato y no podrán modificarse bajo ninguna circunstancia hasta el último día de vigencia del contrato objeto de la presente Licitación



ABASTECEDOR CORPORATIVO, S.A. DE C.V.  
AUGUSTO MARTÍNEZ MARTÍNEZ  
REPRESENTANTE LEGAL

00000005

**Notas:** Para efectos de evaluación económica se tomará en cuenta el Importe total antes de IVA (Subtotal).  
Se verificará que los precios ofertados sean precios aceptables y convenientes.

bastecedor

corporativo,  
S.A. de C.V.

SAN ANDRÉS ATOTO 13

COL INDUSTRIAL ATOTO

C.P. 3519

DE

MÉXICO

TEL: 5442-1176 FAX: 5358-6875

Partida	Descripción	Cantidad inicial de referencia (a)	Precio unitario antes de IVA (b)	Importe total antes de IVA (Subtotal) (a* b)
6	Marcador negro	166,821	\$ 2.52	\$ 420,388.92
			I.V.A	\$ 67,262.23
			Total	\$ 487,651.15

Importe total antes de IVA(Subtotal)con letra: (CUATROCIENTOS VEINTE MIL TRESCIENTOS OCHENTA Y OCHO PESOS 92/100 M.N.)  
(En pesos mexicanos con dos decimales)

Los precios son fijos durante la vigencia del contrato y no podrán modificarse bajo ninguna circunstancia, hasta el último día de vigencia del contrato objeto de la presente Licitación

  
ABASTECEDOR CORPORATIVO, S.A. DE C.V.  
AUGUSTO MARTÍNEZ MARTÍNEZ  
REPRESENTANTE LEGAL

00000006

**Notas:** Para efectos de evaluación económica se tomará en cuenta el Importe total antes de IVA (Subtotal).  
Se verificará que los precios ofertados sean precios aceptables y convenientes.

ABASTECEDOR CORPORATIVO, S.A. DE C.V.  
RFC: ACO000712QK7

LICITACIÓN PÚBLICA NACIONAL ELECTRÓNICA NO. LP-INE-005/2021 PAGINA 6 DE 12

Partida	Descripción	Cantidad inicial de referencia (a)	Precio unitario antes de IVA (b)	Importe total antes de IVA (Subtotal) (a* b)
7	Lápices	656,379	\$ 1.24	\$ 813,909.96
			I.V.A	\$ 130,225.59
			Total	\$ 944,135.55

Importe total antes de IVA(Subtotal)con letra: (OCHOCIENTOS TRECE MIL NOVECIENTOS NUEVE PESOS 96/100 M.N.)

(En pesos mexicanos con dos decimales)

Los precios son fijos durante la vigencia del contrato y no podrán modificarse bajo ninguna circunstancia, hasta el último día de vigencia del contrato objeto de la presente Licitación



ABASTECEDOR CORPORATIVO, S.A. DE C.V.  
AUGUSTO MARTÍNEZ MARTÍNEZ  
REPRESENTANTE LEGAL

00000007

**Notas:** Para efectos de evaluación económica se tomará en cuenta el Importe total antes de IVA (Subtotal).  
Se verificará que los precios ofertados sean precios aceptables y convenientes.



Cantidad inicial de referencia (a)

antes de IVA (b)

(a\* b)

Partida	Descripción	Cantidad inicial de referencia (a)	Precio unitario antes de IVA (b)	Importe total antes de IVA (Subtotal) (a* b)
8	Bolígrafo	656,379	\$ 0.95	\$ 623,560.05
I.V.A				\$ 99,769.61
Total				\$ 723,329.66

Importe total antes de IVA(Subtotal)con letra: (SEISCIENTOS VEINTITRES MIL QUINIENTOS SESENTA PESOS 05/100 M.N.)

(En pesos mexicanos con dos decimales)

Los precios son fijos durante la vigencia del contrato y no podrán modificarse bajo ninguna circunstancia, hasta el último día de vigencia del contrato objeto de la presente Licitación

ABASTECEDOR CORPORATIVO, S.A. DE C.V.  
AUGUSTO MARTÍNEZ MARTÍNEZ  
REPRESENTANTE LEGAL

00000008

**Notas:** Para efectos de evaluación económica se tomará en cuenta el Importe total antes de IVA (Subtotal).  
Se verificará que los precios ofertados sean precios aceptables y convenientes.

Partida	Descripción	Cantidad inicial de referencia (a)	Precio unitario antes de IVA (b)	Importe total antes de IVA (Subtotal) (a* b)
9	Dedal	493,135	\$ 1.55	\$ 764,359.25
I.V.A				\$ 122,297.48
Total				\$ 886,656.73

Importe total antes de IVA(Subtotal) con letra: (SETECIENTOS SESENTA Y CUATRO MIL TRESCIENTOS CINCUENTA Y NUEVE PESOS 25/100 M.N.)

(En pesos mexicanos con dos decimales)

Los precios son fijos durante la vigencia del contrato y no podrán modificarse bajo ninguna circunstancia hasta el último día de vigencia del contrato objeto de la presente Licitación



ABASTECEDOR CORPORATIVO, S.A. DE C.V.  
AUGUSTO MARTÍNEZ MARTÍNEZ  
REPRESENTANTE LEGAL

00000009

**Notas:** Para efectos de evaluación económica se tomará en cuenta el Importe total antes de IVA (Subtotal).  
Se verificará que los precios ofertados sean precios aceptables y convenientes.

R.F.C. ACO000712QK7

Partida	Descripción	Cantidad inicial de referencia (a)	Precio unitario antes de IVA (b)	Importe total antes de IVA (Subtotal) (a* b)
10	Rollo de rafia	3,454	77.83	\$ 268,824.82
			I.V.A	\$ 43,011.97
			Total	\$ 311,836.79

Importe total antes de IVA(Subtotal)con letra: (DOSCIENTOS SESENTA Y OCHO MIL OCHOCIENTOS VEINTICUATRO PESOS 82/100 M.N.)

(En pesos mexicanos con dos decimales)

Los precios son fijos durante la vigencia del contrato y no podrán modificarse bajo ninguna circunstancia, hasta el último día de vigencia del contrato objeto de la presente Licitación



ABASTECEDOR CORPORATIVO, S.A. DE C.V.  
AUGUSTO MARTÍNEZ MARTÍNEZ  
REPRESENTANTE LEGAL

00000010

**Nota:** Para efectos de evaluación económica se tomará en cuenta el Importe total antes de IVA (Subtotal).  
Se verificará que los precios ofertados sean precios aceptables y convenientes.

ABASTECEDOR CORPORATIVO, S.A. DE C.V.

RFC: ACO000712QK7

LICITACIÓN PUBLICA NACIONAL ELECTRÓNICA NO. LP-INE-005/2021 PAGINA 10 DE 12



**NO COTOZO**

R.F.C. ACO000712QK7

Partida	Descripción	Cantidad inicial de referencia (a)	Precio unitario antes de IVA (b)	Importe total antes de IVA (Subtotal) (a* b)
11	Sacapuntas	166,821	\$ -	\$ -
			I.V.A	\$ -
			Total	\$ -

**Importe total antes de IVA(Subtotal) con letra: ( 00/100 M.N.)**

( En pesos mexicanos con dos decimales )

Los precios son fijos durante la vigencia del contrato y no podrán modificarse bajo ninguna circunstancia, hasta el último día de vigencia del contrato objeto de la presente Licitación



ABASTECEDOR CORPORATIVO, S.A. DE C.V.  
AUGUSTO MARTÍNEZ MARTÍNEZ  
REPRESENTANTE LEGAL

0000001

**Notas:** Para efectos de evaluación económica se tomará en cuenta el Importe total antes de IVA (Subtotal).  
Se verificará que los precios ofertados sean precios aceptables y convenientes.

ABASTECEDOR CORPORATIVO, S.A. DE C.V.

RFC: ACO000712QK7

LICITACIÓN PUBLICA NACIONAL ELECTRÓNICA NO. LP-INE-005/2021 PAGINA 11 DE 12

Partida	Descripción	Cantidad inicial de referencia (a)	Precio unitario antes de IVA (b)	Importe total antes de IVA (Subtotal) (a* b)
12	Clips #1	166,821	3.38	\$ 563,854.98
			I.V.A	\$ 90,216.80
			Total	\$ 654,071.78

Importe total antes de IVA(Subtotal)con letra: (QUINIENTOS SESENTA Y TRES MIL OCHOCIENTOS CINCUENTA Y CUATRO PESOS 98/100 M.N.)

(En pesos mexicanos con dos decimales)

Los precios son fijos durante la vigencia del contrato y no podrán modificarse bajo ninguna circunstancia, hasta el último día de vigencia del contrato objeto de la presente Licitación



ABASTECEDOR CORPORATIVO, S.A. DE C.V.  
AUGUSTO MARTÍNEZ MARTÍNEZ  
REPRESENTANTE LEGAL

00000012

**Notas:** Para efectos de evaluación económica se tomará en cuenta el Importe total antes de IVA (Subtotal).  
Se verificará que los precios ofertados sean precios aceptables y convenientes.

CIUDAD DE MÉXICO, A 26 DE FEBRERO DE 2021

**INSTITUTO NACIONAL ELECTORAL**  
**DIRECCIÓN EJECUTIVA DE ADMINISTRACIÓN**  
**DIRECCIÓN DE RECURSOS MATERIALES Y SERVICIOS**  
**LICITACIÓN PÚBLICA NACIONAL ELECTRÓNICA No. LP-INE-005/2021**  
**ADQUISICIÓN DE LOS ÚTILES DE ESCRITORIO QUE SERÁN UTILIZADOS PARA EL PROCESO ELECTORAL 2020 - 2021.**

**ANEXO 7**  
**OFERTA ECONÓMICA**

Partida	Descripción	UDM	CANTIDAD	Precio Unitario antes de IVA	Importe total ante de IVA (Subtotal)
1	GOMA PARA BORRAR	PIEZA	\$ 166,821	\$ 1.10	\$ 183,503.10
				SUBTOTAL	\$ 183,503.10
				I.V.A.	\$ 29,360.50
				TOTAL	\$ 212,863.60

(CIENTO OCHENTA Y TRES MIL QUINIENTOS TRES PESOS 10/100 M.N.)

ATENTAMENTE



GASTELUM IX, S.A. DE C.V.  
EDGAR ARTURO GASTELUM CASTRO  
REPRESENTANTE LEGAL

CIUDAD DE MÉXICO, A 26 DE FEBRERO DE 2021

**INSTITUTO NACIONAL ELECTORAL**  
**DIRECCIÓN EJECUTIVA DE ADMINISTRACIÓN**  
**DIRECCIÓN DE RECURSOS MATERIALES Y SERVICIOS**  
**LICITACIÓN PÚBLICA NACIONAL ELECTRÓNICA No. LP-INE-005/2021**  
**ADQUISICIÓN DE LOS ÚTILES DE ESCRITORIO QUE SERÁN UTILIZADOS PARA EL PROCESO ELECTORAL 2020 - 2021.**

**ANEXO 7**  
**OFERTA ECONÓMICA**

Partida	Descripción	UDM	CANTIDAD	Precio Unitario antes de IVA	Importe total ante de IVA (Subtotal)
2	ROLLO DE CINTA ADHESIVA	PIEZA	\$ 166,821	\$ 1.87	\$ 311,955.27
				SUBTOTAL	\$ 311,955.27
				I.V.A.	\$ 49,912.84
				TOTAL	\$ 361,868.11

(TRESCIENTOS ONCE MIL NOVECIENTOS CINCUENTA Y CINCO PESOS 27/100 M.N.)

ATENTAMENTE



GASTELUM IX, S.A. DE C.V.  
EDGAR ARTURO GASTELUM CASTRO  
REPRESENTANTE LEGAL

CIUDAD DE MÉXICO, A 26 DE FEBRERO DE 2021

**INSTITUTO NACIONAL ELECTORAL**  
**DIRECCIÓN EJECUTIVA DE ADMINISTRACIÓN**  
**DIRECCIÓN DE RECURSOS MATERIALES Y SERVICIOS**  
**LICITACIÓN PÚBLICA NACIONAL ELECTRÓNICA No. LP-INE-005/2021**  
**ADQUISICIÓN DE LOS ÚTILES DE ESCRITORIO QUE SERÁN UTILIZADOS PARA EL PROCESO ELECTORAL 2020 - 2021.**

**ANEXO 7**  
**OFERTA ECONÓMICA**

Partida	Descripción	UDM	CANTIDAD	Precio Unitario antes de IVA	Importe total ante de IVA (Subtotal)
3	BOLSA DE PLÁSTICO TRANSPARENTE	PIEZA	\$ 330,065	\$ 2.69	\$ 887,874.85
				SUBTOTAL	\$ 887,874.85
				I.V.A.	\$ 142,059.98
				TOTAL	\$ 1,029,934.83

**(OCHOCIENTOS OCHENTA Y SIETE MIL OCHOCIENTOS SETENTA Y CUATRO PESOS 85/100 M.N.)**

ATENTAMENTE



GASTELUM IX, S.A. DE C.V.  
EDGAR ARTURO GASTELUM CASTRO  
REPRESENTANTE LEGAL

CIUDAD DE MÉXICO, A 26 DE FEBRERO DE 2021

**INSTITUTO NACIONAL ELECTORAL**  
**DIRECCIÓN EJECUTIVA DE ADMINISTRACIÓN**  
**DIRECCIÓN DE RECURSOS MATERIALES Y SERVICIOS**  
**LICITACIÓN PÚBLICA NACIONAL ELECTRÓNICA No. LP-INE-005/2021**  
**ADQUISICIÓN DE LOS ÚTILES DE ESCRITORIO QUE SERÁN UTILIZADOS PARA EL PROCESO ELECTORAL 2020 - 2021.**

**ANEXO 7**  
**OFERTA ECONÓMICA**

Partida	Descripción	UDM	CANTIDAD	Precio Unitario antes de IVA	Importe total ante de IVA (Subtotal)
4	COJIN PARA SELLOS	PIEZA	\$ 166,821	\$ 8.51	\$ 1,419,646.71
				SUBTOTAL	\$ 1,419,646.71
				I.V.A.	\$ 227,143.47
				TOTAL	\$ 1,646,790.18

(UN MILLON CUATROCIENTOS DIECINUEVE MIL SEISCIENTOS CUARENTA Y SEIS PESOS 71/100 M.N.)

ATENTAMENTE



GASTELUM IX, S.A. DE C.V.  
EDGAR ARTURO GASTELUM CASTRO  
REPRESENTANTE LEGAL

CIUDAD DE MÉXICO, A 26 DE FEBRERO DE 2021

**INSTITUTO NACIONAL ELECTORAL**  
**DIRECCIÓN EJECUTIVA DE ADMINISTRACIÓN**  
**DIRECCIÓN DE RECURSOS MATERIALES Y SERVICIOS**  
**LICITACIÓN PÚBLICA NACIONAL ELECTRÓNICA No. LP-INE-005/2021**  
**ADQUISICIÓN DE LOS ÚTILES DE ESCRITORIO QUE SERÁN UTILIZADOS PARA EL PROCESO ELECTORAL 2020 - 2021.**

**ANEXO 7**  
**OFERTA ECONÓMICA**

Partida	Descripción	UDM	CANTIDAD	Precio Unitario antes de IVA	Importe total ante de IVA (Subtotal)
5	TINTA PARA SELLOS	PIEZA	\$ 166,821	\$ 6.84	\$ 1,141,055.64
				SUBTOTAL	\$ 1,141,055.64
				I.V.A.	\$ 182,568.90
				TOTAL	\$ 1,323,624.54

(UN MILLON CIENTO CUARENTA Y UN MIL CINCUENTA Y CINCO PESOS 64/100 M.N.)

ATENTAMENTE



GASTELUM IX, S.A. DE C.V.  
EDGAR ARTURO GASTELUM CASTRO  
REPRESENTANTE LEGAL

CIUDAD DE MÉXICO, A 26 DE FEBRERO DE 2021

**INSTITUTO NACIONAL ELECTORAL**  
**DIRECCIÓN EJECUTIVA DE ADMINISTRACIÓN**  
**DIRECCIÓN DE RECURSOS MATERIALES Y SERVICIOS**  
**LICITACIÓN PÚBLICA NACIONAL ELECTRÓNICA No. LP-INE-005/2021**  
**ADQUISICIÓN DE LOS ÚTILES DE ESCRITORIO QUE SERÁN UTILIZADOS PARA EL PROCESO ELECTORAL 2020 - 2021.**

**ANEXO 7**  
**OFERTA ECONÓMICA**

Partida	Descripción	UDM	CANTIDAD	Precio Unitario antes de IVA	Importe total ante de IVA (Subtotal)
6	MARCADOR NEGRO	PIEZA	\$ 166,821	\$ 2.76	\$ 460,425.96
				SUBTOTAL	\$ 460,425.96
				I.V.A.	\$ 73,668.15
				TOTAL	\$ 534,094.11

(CUATROCIENTOS SESENTA MIL CUATROCIENTOS VEINTICINCO PESOS 96/100 M.N.)

ATENTAMENTE



GASTELUM IX, S.A. DE C.V.  
EDGAR ARTURO GASTELUM CASTRO  
REPRESENTANTE LEGAL



CIUDAD DE MÉXICO, A 26 DE FEBRERO DE 2021

**INSTITUTO NACIONAL ELECTORAL**  
**DIRECCIÓN EJECUTIVA DE ADMINISTRACIÓN**  
**DIRECCIÓN DE RECURSOS MATERIALES Y SERVICIOS**  
**LICITACIÓN PÚBLICA NACIONAL ELECTRÓNICA No. LP-INE-005/2021**  
**ADQUISICIÓN DE LOS ÚTILES DE ESCRITORIO QUE SERÁN UTILIZADOS PARA EL PROCESO ELECTORAL 2020 - 2021.**

**ANEXO 7**  
**OFERTA ECONÓMICA**

Partida	Descripción	UDM	CANTIDAD	Precio Unitario antes de IVA	Importe total ante de IVA (Subtotal)
7	LÁPICES	PIEZA	\$ 656,379	\$ 1.27	\$ 833,601.33
				SUBTOTAL	\$ 833,601.33
				I.V.A.	\$ 133,376.21
				TOTAL	\$ 966,977.54

**(OCHOCIENTOS TREINTA Y TRES MIL SEISCIENTOS UN PESOS 33/100 M.N.)**

ATENTAMENTE



GASTELUM IX, S.A. DE C.V.  
EDGAR ARTURO GASTELUM CASTRO  
REPRESENTANTE LEGAL

CIUDAD DE MÉXICO, A 26 DE FEBRERO DE 2021

**INSTITUTO NACIONAL ELECTORAL**  
**DIRECCIÓN EJECUTIVA DE ADMINISTRACIÓN**  
**DIRECCIÓN DE RECURSOS MATERIALES Y SERVICIOS**  
**LICITACIÓN PÚBLICA NACIONAL ELECTRÓNICA No. LP-INE-005/2021**  
**ADQUISICIÓN DE LOS ÚTILES DE ESCRITORIO QUE SERÁN UTILIZADOS PARA EL PROCESO ELECTORAL 2020 - 2021.**

**ANEXO 7**  
**OFERTA ECONÓMICA**

Partida	Descripción	UDM	CANTIDAD	Precio Unitario antes de IVA	Importe total ante de IVA (Subtotal)
8	BOLÍGRAFO	PIEZA	\$ 656,379	\$ 1.06	\$ 695,761.74
				SUBTOTAL	\$ 695,761.74
				I.V.A.	\$ 111,321.88
				TOTAL	\$ 807,083.62

(SEISCIENTOS NOVENTA Y CINCO MIL SETECIENTOS SESENTA Y UN PESOS 74/100 M.N.)

ATENTAMENTE



GASTELUM IX, S.A. DE C.V.  
EDGAR ARTURO GASTELUM CASTRO  
REPRESENTANTE LEGAL

CIUDAD DE MÉXICO, A 26 DE FEBRERO DE 2021

**INSTITUTO NACIONAL ELECTORAL**  
**DIRECCIÓN EJECUTIVA DE ADMINISTRACIÓN**  
**DIRECCIÓN DE RECURSOS MATERIALES Y SERVICIOS**  
**LICITACIÓN PÚBLICA NACIONAL ELECTRÓNICA No. LP-INE-005/2021**  
**ADQUISICIÓN DE LOS ÚTILES DE ESCRITORIO QUE SERÁN UTILIZADOS PARA EL PROCESO ELECTORAL 2020 - 2021.**

**ANEXO 7**  
**OFERTA ECONÓMICA**

Partida	Descripción	UDM	CANTIDAD	Precio Unitario antes de IVA	Importe total ante de IVA (Subtotal)
9	DEDAL	PIEZA	\$ 493,135	\$ 1.07	\$ 527,654.45
				SUBTOTAL	\$ 527,654.45
				I.V.A.	\$ 84,424.71
				TOTAL	\$ 612,079.16

**(QUINIENTOS VEINTISIETE MIL SEISCIENTOS CINCUENTA Y CUATRO PESOS 45/100 M.N.)**

ATENTAMENTE



GASTELUM IX, S.A. DE C.V.  
EDGAR ARTURO GASTELUM CASTRO  
REPRESENTANTE LEGAL

CIUDAD DE MÉXICO, A 26 DE FEBRERO DE 2021

**INSTITUTO NACIONAL ELECTORAL**  
**DIRECCIÓN EJECUTIVA DE ADMINISTRACIÓN**  
**DIRECCIÓN DE RECURSOS MATERIALES Y SERVICIOS**  
**LICITACIÓN PÚBLICA NACIONAL ELECTRÓNICA No. LP-INE-005/2021**  
**ADQUISICIÓN DE LOS ÚTILES DE ESCRITORIO QUE SERÁN UTILIZADOS PARA EL PROCESO ELECTORAL 2020 - 2021.**

**ANEXO 7**  
**OFERTA ECONÓMICA**

Partida	Descripción	UDM	CANTIDAD	Precio Unitario antes de IVA	Importe total ante de IVA (Subtotal)
10	ROLLO DE RAFIA	ROLLO	\$ 3,454	\$ 68.78	\$ 237,566.12
				SUBTOTAL	\$ 237,566.12
				I.V.A.	\$ 38,010.58
				TOTAL	\$ 275,576.70

**(DOSCIENTOS TREINTA Y SIETE MIL QUINIENTOS SESENTA Y SEIS PESOS 12/100 M.N.)**

ATENTAMENTE



GASTELUM IX, S.A. DE C.V.  
EDGAR ARTURO GASTELUM CASTRO  
REPRESENTANTE LEGAL

CIUDAD DE MÉXICO, A 26 DE FEBRERO DE 2021

**INSTITUTO NACIONAL ELECTORAL**  
**DIRECCIÓN EJECUTIVA DE ADMINISTRACIÓN**  
**DIRECCIÓN DE RECURSOS MATERIALES Y SERVICIOS**  
**LICITACIÓN PÚBLICA NACIONAL ELECTRÓNICA No. LP-INE-005/2021**  
**ADQUISICIÓN DE LOS ÚTILES DE ESCRITORIO QUE SERÁN UTILIZADOS PARA EL PROCESO ELECTORAL 2020 - 2021.**

**ANEXO 7**  
**OFERTA ECONÓMICA**

Partida	Descripción	UDM	CANTIDAD	Precio Unitario antes de IVA	Importe total ante de IVA (Subtotal)
11	SACAPUNTAS	PIEZA	\$ 166,821	\$ 0.45	\$ 75,069.45
				SUBTOTAL	\$ 75,069.45
				I.V.A.	\$ 12,011.11
				TOTAL	\$ 87,080.56

(SETENTA Y CINCO MIL SESENTA Y NUEVE PESOS 45/100 M.N.)

ATENTAMENTE



GASTELUM IX, S.A. DE C.V.  
EDGAR ARTURO GASTELUM CASTRO  
REPRESENTANTE LEGAL

CIUDAD DE MÉXICO, A 26 DE FEBRERO DE 2021

**INSTITUTO NACIONAL ELECTORAL**  
**DIRECCIÓN EJECUTIVA DE ADMINISTRACIÓN**  
**DIRECCIÓN DE RECURSOS MATERIALES Y SERVICIOS**  
**LICITACIÓN PÚBLICA NACIONAL ELECTRÓNICA No. LP-INE-005/2021**  
**ADQUISICIÓN DE LOS ÚTILES DE ESCRITORIO QUE SERÁN UTILIZADOS PARA EL PROCESO ELECTORAL 2020 - 2021.**

**ANEXO 7**  
**OFERTA ECONÓMICA**

Partida	Descripción	UDM	CANTIDAD	Precio Unitario antes de IVA	Importe total ante de IVA (Subtotal)
12	CLIPS # 1	CAJA	\$ 166,821	\$ 3.70	\$ 617,237.70
				SUBTOTAL	\$ 617,237.70
				I.V.A.	\$ 98,758.03
				TOTAL	\$ 715,995.73

**(SEISCIENTOS DIECISIETE MIL DOSCIENTOS TREINTA Y SIETE PESOS 70/100 M.N.)**

**PRECIOS:** PRECIOS FIJOS DURANTE LA VIGENCIA DEL CONTRATO, POR LO QUE NO SE ENCUENTRA SUJETO A AJUSTE DE PRECIO.

**VIGENCIA DEL CONTRATO:** A PARTIR DE LA NOTIFICACIÓN DEL FALLO Y HASTA EL 31 DE DICIEMBRE DE 2021.

**TIEMPO DE ENTREGA:** LA ENTREGA DE LOS ÚTILES DE ESCRITORIO SE REALIZARÁ EN 6 ETAPAS, DE CONFORMIDAD CON EL CALENDARIO DE ENTREGAS ESPECIFICADO EN LA PAGINA 14 , 15 Y 16 DE 77 DE LA PRESENTE CONVOCATORIA.

**LUGAR DE ENTREGA:** EN LA BODEGA CENTRAL DE ORGANIZACIÓN ELECTORAL CON DOMICILIO EN CALLE DE LA INDUSTRIA, ESQUINA CALLE QUINCE DE SEPTIEMBRE, BARRIO DE LAS ÁNIMAS, MUNICIPIO DE TEPOTZOTLÁN, ESTADO DE MÉXICO, CP 54616, DE LUNES A VIERNES EN UN HORARIO DE 10:00 A LAS 17:00 HORAS, PREVIA NOTIFICACIÓN POR CORREO ELECTRÓNICO DEL PROVEEDOR AL ADMINISTRADOR DEL CONTRATO CON POR LO MENOS 2 DÍAS NATURALES DE ANTICIPACIÓN.

ASIMISMO Y DE CONFORMIDAD A LAS NECESIDADES DEL INSTITUTO, EL DOMICILIO DE ENTREGA PODRÁ CAMBIAR Y PARA ESTE CASO, EL NUEVO DOMICILIO EL ADMINISTRADOR DE CONTRATO PROPORCIONARÁ AL PROVEEDOR CON POR LO MENOS 5 DÍAS NATURALES ANTES DE QUE CONCLUYA EL PLAZO PARA LA ENTREGA, Y AL O A LOS CORREOS ELECTRÓNICOS QUE EL PROVEEDOR DETERMINE. LA ENTREGA EN UN DOMICILIO DIFERENTE NO TENDRÁ COSTOS ADICIONALES EN LOS BIENES ADQUIRIDOS, SIEMPRE QUE EL CAMBIO DE DOMICILIO COMUNICADO POR

EL ADMINISTRADOR DEL CONTRATO SE UBIQUE EN LA CIUDAD DE MÉXICO O EN SU ÁREA METROPOLITANA.  
**CONDICIONES DE PAGO:** PRECIOS EN PESOS MEXICANOS CON DOS DECIMALES Y SERÁN FIJOS DURANTE LA VIGENCIA DEL CONTRATO CORRESPONDIENTE, EN UNA SOLA EXHIBICIÓN, UNA VEZ ENTREGADA LA CANTIDAD INICIAL DE REFERENCIA, CONFORME A LAS ESPECIFICACIONES TÉCNICAS Y A LAS CANTIDADES Y FECHAS ESTABLECIDAS, PREVIA VALIDACIÓN DEL ADMINISTRADOR DEL CONTRATO Y NO PODRÁ EXCEDER DE 20 (VEINTE) DÍAS NATURALES CONTADOS A PARTIR DE LA ENTREGA DEL CFDI, QUE CUMPLA CON LOS REQUISITOS FISCALES, SEGÚN LO ESTIPULADO EN LOS ARTICULOS 29 Y 29A DEL CÓDIGO FISCAL DE LA FEDERACIÓN, EN LOS TÉRMINOS CONTRATADOS.

ATENTAMENTE



GASTELUM IX, S.A. DE C.V.  
EDGAR ARTURO GASTELUM CASTRO  
REPRESENTANTE LEGAL



# GRUPO PAPELERO GUTIÉRREZ S.A. DE C.V.

Ciudad de México a 25 de febrero de 2021

C. DIRECTOR DE RECURSOS MATERIALES Y SERVICIOS  
INSTITUTO NACIONAL ELECTORAL  
P R E S E N T E.

Licitación Pública Nacional Electrónica: No. LP-INE-005/2021

## ANEXO 7

### Oferta económica

Ciudad de México a 25 de febrero de 2021

Partida	Descripción	Cantidad inicial de referencia (a)	Precio unitario antes de IVA (b)	Importe total antes de IVA (Subtotal) (a* b)
1	Goma para borrar PELIKAN WS30	166,821	\$0.98	\$163,484.58
			I.V.A	\$26,157.53
			Total	\$189,642.11

Importe total antes de IVA (Subtotal) con letra: Ciento ochenta y nueve mil seiscientos cuarenta y dos pesos 11/100 M.N.

PROTESTO LO NECESARIO

BAJO PROTESTA DE DECIR VERDAD

ATENTAMENTE

  
FABIÁN LÓPEZ BELMAN  
REPRESENTANTE LEGAL

GRUPO PAPELERO GUTIÉRREZ, S.A. DE C.V.

**José María Roa Bárcenas No. 105** Col. Obrera Delegación Cuauhtémoc C.P. 06800 México, D.F.  
Tel: **Conmutador** 51325100 **Telemarketing y Ventas:** 51325130 **Ventas Gobierno** 51325160  
**[www.grupopapelerogutierrez.com.mx](http://www.grupopapelerogutierrez.com.mx)**  
R.F.C. GPG870312998





# GRUPO PAPELERO GUTIÉRREZ S.A. DE C.V.

Ciudad de México a 25 de febrero de 2021

C. DIRECTOR DE RECURSOS MATERIALES Y SERVICIOS  
INSTITUTO NACIONAL ELECTORAL  
PRESENTE.

Licitación Pública Nacional Electrónica: No. LP-INE-005/2021

## ANEXO 7

### Oferta económica

Ciudad de México a 25 de febrero de 2021

Partida	Descripción	Cantidad inicial de referencia (a)	Precio unitario antes de IVA (b)	Importe total antes de IVA (Subtotal) (a* b)
2	Rollo de cinta adhesiva LEADER	166,821	\$1.74	\$290,268.54
			I.V.A	\$46,442.97
			Total	\$336,711.51

Importe total antes de IVA (Subtotal) con letra: Doscientos noventa mil doscientos sesenta y ocho pesos 54/100 M.N.

PROTESTO LO NECESARIO

BAJO PROTESTA DE DECIR VERDAD

ATENTAMENTE

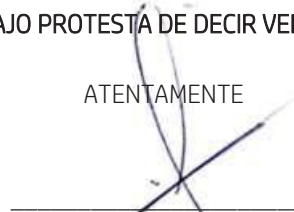
  
FABIÁN LÓPEZ BELMAN  
REPRESENTANTE LEGAL  
GRUPO PAPELERO GUTIÉRREZ, S.A. DE C.V.

**José María Roa Bárcenas No. 105** Col. Obrera Delegación Cuauhtémoc C.P. 06800 México, D.F.  
Tel: **Conmutador** 51325100 **Telemarketing y Ventas:** 51325130 **Ventas Gobierno** 51325160  
**[www.grupopapelerogutierrez.com.mx](http://www.grupopapelerogutierrez.com.mx)**  
R.F.C. GPG870312998



# GRUPO PAPELERO GUTIÉRREZ S.A. DE C.V.

Ciudad de México a 25 de febrero de 2021

C. DIRECTOR DE RECURSOS MATERIALES Y SERVICIOS  
INSTITUTO NACIONAL ELECTORAL  
P R E S E N T E.

Licitación Pública Nacional Electrónica: No. LP-INE-005/2021

## ANEXO 7

### Oferta económica

Ciudad de México a 25 de febrero de 2021

Partida	Descripción	Cantidad inicial de referencia (a)	Precio unitario antes de IVA (b)	Importe total antes de IVA (Subtotal) (a* b)
3	Bolsa de plástico transparente CANTABRIA	330,065	\$2.93	\$967,090.45
			I.V.A	\$154,734.47
			Total	\$1,121,824.92

Importe total antes de IVA (Subtotal) con letra: Novecientos sesenta y siete mil noventa pesos 45/100 M.N.

PROTESTO LO NECESARIO

BAJO PROTESTA DE DECIR VERDAD

ATENTAMENTE

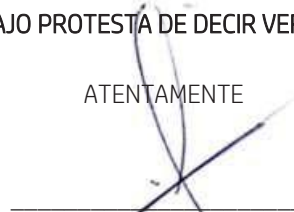
  
\_\_\_\_\_  
FABIÁN LÓPEZ BELMAN  
REPRESENTANTE LEGAL  
GRUPO PAPELERO GUTIÉRREZ, S.A. DE C.V.

**José María Roa Bárcenas No. 105** Col. Obrera Delegación Cuauhtémoc C.P. 06800 México, D.F.  
Tel: **Conmutador** 51325100 **Telemarketing y Ventas:** 51325130 **Ventas Gobierno** 51325160  
**[www.grupopapelerogutierrez.com.mx](http://www.grupopapelerogutierrez.com.mx)**  
R.F.C. GPG870312998



# GRUPO PAPELERO GUTIÉRREZ S.A. DE C.V.

Ciudad de México a 25 de febrero de 2021

C. DIRECTOR DE RECURSOS MATERIALES Y SERVICIOS  
INSTITUTO NACIONAL ELECTORAL  
PRESENTE.

Licitación Pública Nacional Electrónica: No. LP-INE-005/2021

## ANEXO 7

### Oferta económica

Ciudad de México a 25 de febrero de 2021

Partida	Descripción	Cantidad inicial de referencia (a)	Precio unitario antes de IVA (b)	Importe total antes de IVA (Subtotal) (a* b)
4	Cojín para sellos AZOR	166,821	\$8.04	\$1,341,240.84
			I.V.A	\$214,598.53
			Total	\$1,555,839.37

Importe total antes de IVA (Subtotal) con letra: Un millón trescientos cuarenta y un mil doscientos cuarenta pesos 84/100 M.N.

PROTESTO LO NECESARIO

BAJO PROTESTA DE DECIR VERDAD

ATENTAMENTE

  
FABIÁN LÓPEZ BELMAN  
REPRESENTANTE LEGAL  
GRUPO PAPELERO GUTIÉRREZ, S.A. DE C.V.

**José María Roa Bárcenas No. 105** Col. Obrera Delegación Cuauhtémoc C.P. 06800 México, D.F.  
Tel: **Conmutador** 51325100 **Telemarketing y Ventas:** 51325130 **Ventas Gobierno** 51325160  
**[www.grupopapelerogutierrez.com.mx](http://www.grupopapelerogutierrez.com.mx)**  
R.F.C. GPG870312998



# GRUPO PAPELERO GUTIÉRREZ S.A. DE C.V.

Ciudad de México a 25 de febrero de 2021

C. DIRECTOR DE RECURSOS MATERIALES Y SERVICIOS  
INSTITUTO NACIONAL ELECTORAL  
P R E S E N T E.

Licitación Pública Nacional Electrónica: No. LP-INE-005/2021

## ANEXO 7

### Oferta económica

Ciudad de México a 25 de febrero de 2021

Partida	Descripción	Cantidad inicial de referencia (a)	Precio unitario antes de IVA (b)	Importe total antes de IVA (Subtotal) (a* b)
5	Tinta para sellos PELIKAN	166,821	\$8.48	\$1,414,642.08
			I.V.A	\$226,342.73
			Total	\$1,640,984.81

Importe total antes de IVA (Subtotal) con letra: Un millón cuatrocientos catorce mil seiscientos cuarenta y dos pesos 08/100 M.N.

PROTESTO LO NECESARIO

BAJO PROTESTA DE DECIR VERDAD

ATENTAMENTE

  
FABIÁN LÓPEZ BELMAN  
REPRESENTANTE LEGAL  
GRUPO PAPELERO GUTIÉRREZ, S.A. DE C.V.

*José María Roa Bárcenas No. 105* Col. Obrera Delegación Cuauhtémoc C.P. 06800 México, D.F.  
Tel: **Conmutador** 51325100 **Telemarketing y Ventas:** 51325130 **Ventas Gobierno** 51325160  
**[www.grupopapelerogutierrez.com.mx](http://www.grupopapelerogutierrez.com.mx)**  
R.F.C. GPG870312998



# GRUPO PAPELERO GUTIÉRREZ S.A. DE C.V.

Ciudad de México a 25 de febrero de 2021

C. DIRECTOR DE RECURSOS MATERIALES Y SERVICIOS  
INSTITUTO NACIONAL ELECTORAL  
PRESENTE.

Licitación Pública Nacional Electrónica: No. LP-INE-005/2021

## ANEXO 7

### Oferta económica

Ciudad de México a 25 de febrero de 2021

Partida	Descripción	Cantidad inicial de referencia (a)	Precio unitario antes de IVA (b)	Importe total antes de IVA (Subtotal) (a* b)
6	Marcador negro PELIKAN	166,821	\$3.18	\$530,490.78
			I.V.A	\$84,878.52
			Total	\$615,369.30

Importe total antes de IVA (Subtotal) con letra: Quinientos treinta mil cuatrocientos noventa pesos 78/100

PROTESTO LO NECESARIO

BAJO PROTESTA DE DECIR VERDAD

ATENTAMENTE

FABÍAN LÓPEZ BELMAN

REPRESENTANTE LEGAL

GRUPO PAPELERO GUTIÉRREZ, S.A. DE C.V.

José María Roa Bárcenas No. 105 Col. Obrera Delegación Cuauhtémoc C.P. 06800 México, D.F.

Tel: **Conmutador** 51325100 **Telemarketing y Ventas:** 51325130 **Ventas Gobierno** 51325160

[www.grupopapelerogutierrez.com.mx](http://www.grupopapelerogutierrez.com.mx)

R.F.C. GPG870312998



# GRUPO PAPELERO GUTIÉRREZ S.A. DE C.V.

Ciudad de México a 25 de febrero de 2021

C. DIRECTOR DE RECURSOS MATERIALES Y SERVICIOS  
INSTITUTO NACIONAL ELECTORAL  
P R E S E N T E.

Licitación Pública Nacional Electrónica: No. LP-INE-005/2021

## ANEXO 7

### Oferta económica

Ciudad de México a 25 de febrero de 2021

Partida	Descripción	Cantidad inicial de referencia (a)	Precio unitario antes de IVA (b)	Importe total antes de IVA (Subtotal) (a* b)
7	Lápices MÉTRICO	656,379	\$0.98	\$643,251.42
			I.V.A	\$102,920.23
			Total	\$746,171.65

Importe total antes de IVA (Subtotal) con letra: Seiscientos cuarenta y tres mil doscientos cincuenta y un pesos 42/100 M.N.

PROTESTO LO NECESARIO

BAJO PROTESTA DE DECIR VERDAD

ATENTAMENTE

FABÍAN LÓPEZ BELMAN

REPRESENTANTE LEGAL

GRUPO PAPELERO GUTIÉRREZ, S.A. DE C.V.

José María Roa Bárcenas No. 105 Col. Obrera Delegación Cuauhtémoc C.P. 06800 México, D.F.

Tel: **Conmutador** 51325100 **Telemarketing y Ventas:** 51325130 **Ventas Gobierno** 51325160

[www.grupopapelerogutierrez.com.mx](http://www.grupopapelerogutierrez.com.mx)

R.F.C. GPG870312998



# GRUPO PAPELERO GUTIÉRREZ S.A. DE C.V.

Ciudad de México a 25 de febrero de 2021

C. DIRECTOR DE RECURSOS MATERIALES Y SERVICIOS  
INSTITUTO NACIONAL ELECTORAL  
PRESENTE.

Licitación Pública Nacional Electrónica: No. LP-INE-005/2021

## ANEXO 7

### Oferta económica

Ciudad de México a 25 de febrero de 2021

Partida	Descripción	Cantidad inicial de referencia (a)	Precio unitario antes de IVA (b)	Importe total antes de IVA (Subtotal) (a* b)
8	Bolígrafo BACO	656,379	\$1.34	\$879,547.86
			I.V.A	\$140,727.66
			Total	\$1,020,275.52

Importe total antes de IVA (Subtotal) con letra: Ochocientos setenta y nueve mil quinientos cuarenta y siete pesos 89/100 M.N.

PROTESTO LO NECESARIO  
BAJO PROTESTA DE DECIR VERDAD  
ATENTAMENTE

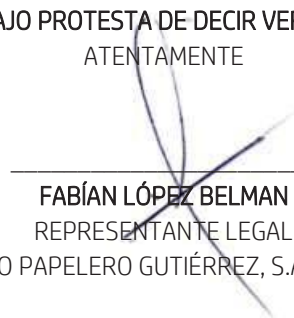
  
FABIÁN LÓPEZ BELMAN  
REPRESENTANTE LEGAL  
GRUPO PAPELERO GUTIÉRREZ, S.A. DE C.V.

*José María Roa Bárcenas No. 105* Col. Obrera Delegación Cuauhtémoc C.P. 06800 México, D.F.  
Tel: **Conmutador** 51325100 **Telemarketing y Ventas:** 51325130 **Ventas Gobierno** 51325160  
**[www.grupopapelerogutierrez.com.mx](http://www.grupopapelerogutierrez.com.mx)**  
R.F.C. GPG870312998



# GRUPO PAPELERO GUTIÉRREZ S.A. DE C.V.

Ciudad de México a 25 de febrero de 2021

C. DIRECTOR DE RECURSOS MATERIALES Y SERVICIOS  
INSTITUTO NACIONAL ELECTORAL  
P R E S E N T E.

Licitación Pública Nacional Electrónica: No. LP-INE-005/2021

## ANEXO 7

### Oferta económica

Ciudad de México a 25 de febrero de 2021

Partida	Descripción	Cantidad inicial de referencia (a)	Precio unitario antes de IVA (b)	Importe total antes de IVA (Subtotal) (a* b)
9	Dedal	493,135	<b>NO COTIZO</b>	
			I.V.A	
			Total	

Importe total antes de IVA (Subtotal) con letra: \_\_\_\_\_  
(En pesos mexicanos con dos decimales)

PROTESTO LO NECESARIO

BAJO PROTESTA DE DECIR VERDAD

ATENTAMENTE

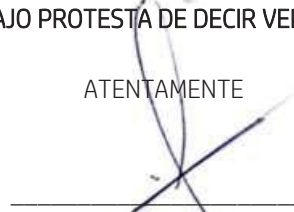
  
\_\_\_\_\_  
FABÍAN LÓPEZ BELMAN  
REPRESENTANTE LEGAL  
GRUPO PAPELERO GUTIÉRREZ, S.A. DE C.V.

**José María Roa Bárcenas No. 105** Col. Obrera Delegación Cuauhtémoc C.P. 06800 México, D.F.  
Tel: **Conmutador** 51325100 **Telemarketing y Ventas:** 51325130 **Ventas Gobierno** 51325160  
**[www.grupopapelerogutierrez.com.mx](http://www.grupopapelerogutierrez.com.mx)**  
R.F.C. GPG870312998





# GRUPO PAPELERO GUTIÉRREZ S.A. DE C.V.

Ciudad de México a 25 de febrero de 2021

C. DIRECTOR DE RECURSOS MATERIALES Y SERVICIOS  
INSTITUTO NACIONAL ELECTORAL  
P R E S E N T E.

Licitación Pública Nacional Electrónica: No. LP-INE-005/2021

## ANEXO 7

### Oferta económica

Ciudad de México a 25 de febrero de 2021

Partida	Descripción	Cantidad inicial de referencia (a)	Precio unitario antes de IVA (b)	Importe total antes de IVA (Subtotal) (a* b)
10	Rollo de rafia	3,454	<b>NO COTIZO</b>	
			I.V.A	
			Total	

Importe total antes de IVA (Subtotal) con letra: \_\_\_\_\_  
(En pesos mexicanos con dos decimales)

PROTESTO LO NECESARIO

BAJO PROTESTA DE DECIR VERDAD

ATENTAMENTE

\_\_\_\_\_  
FABÍAN LÓPEZ BELMAN  
REPRESENTANTE LEGAL  
GRUPO PAPELERO GUTIÉRREZ, S.A. DE C.V.

**José María Roa Bárcenas No. 105** Col. Obrera Delegación Cuauhtémoc C.P. 06800 México, D.F.  
Tel: **Conmutador** 51325100 **Telemarketing y Ventas:** 51325130 **Ventas Gobierno** 51325160  
**[www.grupopapelerogutierrez.com.mx](http://www.grupopapelerogutierrez.com.mx)**  
R.F.C. GPG870312998



# GRUPO PAPELERO GUTIÉRREZ S.A. DE C.V.

Ciudad de México a 25 de febrero de 2021

C. DIRECTOR DE RECURSOS MATERIALES Y SERVICIOS  
INSTITUTO NACIONAL ELECTORAL  
P R E S E N T E.

Licitación Pública Nacional Electrónica: No. LP-INE-005/2021

## ANEXO 7

### Oferta económica

Ciudad de México a 25 de febrero de 2021

Partida	Descripción	Cantidad inicial de referencia (a)	Precio unitario antes de IVA (b)	Importe total antes de IVA (Subtotal) (a* b)
11	Sacapuntas JOCAR	166,821	\$0.38	\$63,391.98
			I.V.A	\$10,142.72
			Total	\$73,534.70

Importe total antes de IVA (Subtotal) con letra: Sesenta y tres mil trescientos noventa y un pesos 98/100 M.N.

PROTESTO LO NECESARIO

BAJO PROTESTA DE DECIR VERDAD

ATENTAMENTE

  
FABÍAN LÓPEZ BELMAN  
REPRESENTANTE LEGAL  
GRUPO PAPELERO GUTIÉRREZ, S.A. DE C.V.

**José María Roa Bárcenas No. 105** Col. Obrera Delegación Cuauhtémoc C.P. 06800 México, D.F.  
Tel: **Conmutador** 51325100 **Telemarketing y Ventas:** 51325130 **Ventas Gobierno** 51325160  
**[www.grupopapelerogutierrez.com.mx](http://www.grupopapelerogutierrez.com.mx)**  
R.F.C. GPG870312998



# GRUPO PAPELERO GUTIÉRREZ S.A. DE C.V.

Ciudad de México a 25 de febrero de 2021

C. DIRECTOR DE RECURSOS MATERIALES Y SERVICIOS  
INSTITUTO NACIONAL ELECTORAL  
P R E S E N T E.

Licitación Pública Nacional Electrónica: No. LP-INE-005/2021

## ANEXO 7

### Oferta económica

Ciudad de México a 25 de febrero de 2021

Partida	Descripción	Cantidad inicial de referencia (a)	Precio unitario antes de IVA (b)	Importe total antes de IVA (Subtotal) (a* b)
12	Clips #1 BACO	166,821	\$3.64	\$607,228.44
			I.V.A	\$97,156.55
			Total	\$704,384.99

Importe total antes de IVA (Subtotal) con letra: Seiscientos siete mil doscientos veintiocho pesos 44/100 M.N.

- Los precios se cotizan es en **pesos mexicanos** con **dos decimales** y serán fijos durante la vigencia del contrato correspondiente.
- De conformidad con el artículo 54 fracción XIII del REGLAMENTO, el pago respectivo se realizará en pesos mexicanos.
- Los precios que cotiza serán considerados fijos durante la vigencia del contrato y no podrá modificarlos bajo ninguna circunstancia, hasta el último día de vigencia del contrato objeto de la presente Licitación.

**José María Roa Bárcenas No. 105** Col. Obrera Delegación Cuauhtémoc C.P. 06800 México, D.F.  
Tel: **Conmutador** 51325100 **Telemarketing y Ventas:** 51325130 **Ventas Gobierno** 51325160  
[www.grupopapelerogutierrez.com.mx](http://www.grupopapelerogutierrez.com.mx)  
R.F.C. GPG870312998



# GRUPO PAPELERO GUTIÉRREZ S.A. DE C.V.

## Tipo de contratación

El contrato que se adjudique abarcará el ejercicio fiscal 2021 y será un **contrato abierto** en términos del artículo 56 del REGLAMENTO, conforme al monto de presupuesto mínimo y monto de presupuesto máximo que se podrán ejercer y que se señalan a continuación:

Partida	Descripción	Presupuesto Mínimo IVA incluido	Presupuesto Máximo IVA incluido
1	Goma para borrar	324,543.31	811,358.29
2	Rollo de cinta adhesiva	180,420.97	451,052.42
3	Bolsa de plástico transparente	705,493.15	1,763,732.88
4	Cojín para sellos	1,364,362.83	3,410,907.07
5	Tinta para sellos	1,781,784.92	4,454,462.30
6	Marcador	561,545.48	1,403,863.71
7	Lápices	751,890.70	1,879,726.76
8	Bolígrafo	672,081.44	1,680,203.59
9	Dedal	580,672.26	1,451,680.65
10	Rollo de rafia	177,281.98	443,204.96
11	Sacapuntas	359,147.03	897,867.58
12	Clips # 1	818,831.29	2,047,078.21
<b>Total</b>		<b>8,278,055.36</b>	<b>20,695,138.42</b>

Para la presente contratación se cuenta con presupuesto autorizado para ejercer la partida presupuestal 21101 "Materiales y útiles de oficina".

## Vigencia del contrato

### Para las partidas 1 a 12

La vigencia del (los) contrato(s) será a partir de la fecha de notificación del fallo y hasta el 31 de diciembre de 2021.

Para efecto de lo anterior, con fundamento en el artículo 55 del REGLAMENTO con la notificación del Fallo serán exigibles los derechos y obligaciones establecidos en el modelo de contrato de este procedimiento de contratación y obligará al INSTITUTO y al PROVEEDOR a firmar el contrato en la fecha, hora, lugar y forma prevista en el propio fallo o bien, dentro de los 15 (quince) días naturales posteriores al de la citada notificación. Asimismo, con la notificación del fallo el INSTITUTO podrá solicitar la entrega de los bienes de acuerdo con lo establecido en la presente convocatoria.

**José María Roa Bárcenas No. 105** Col. Obrera Delegación Cuauhtémoc C.P. 06800 México, D.F.

Tel: **Conmutador 51325100 Telemarketing y Ventas: 51325130 Ventas Gobierno 51325160**

**[www.grupopapelerogutierrez.com.mx](http://www.grupopapelerogutierrez.com.mx)**

R.F.C. GPG870312998



# GRUPO PAPELERO GUTIÉRREZ S.A. DE C.V.

## 1.1. Plazo, lugar y condiciones para la entrega de los bienes

### 1.4.1 Plazo para la entrega de los bienes

#### Para las partidas 1 a 12

El PROVEEDOR deberá entregar a más tardar 5 (cinco) días naturales posteriores al inicio de la vigencia del contrato, la carta de manifiesto de garantía por vicios ocultos y defectos de fabricación que ampare la calidad de los útiles de escritorio solicitado en el **numeral 6** del Anexo 1 "Especificaciones técnicas" de la presente convocatoria.

La entrega de los útiles de escritorio se realizará de conformidad con el calendario de entregas que se señala a continuación:

Partida	Descripción	Cantidad inicial de referencia	Unidad de medida	Fecha de entrega	Cantidad a entregar
1	Goma para borrar	166,821	pieza	15/03/2021	30,000
				22/03/2021	30,000
				29/03/2021	30,000
				05/04/2021	16,821
				12/04/2021	30,000
				19/04/2021	30,000
2	Rollo de cinta adhesiva	166,821	pieza	15/03/2021	30,000
				22/03/2021	30,000
				29/03/2021	30,000
				05/04/2021	16,821
				12/04/2021	30,000
				19/04/2021	30,000
3	Bolsa de plástico transparente	330,065	pieza	15/03/2021	60,000
				22/03/2021	60,000
				29/03/2021	60,000
				05/04/2021	30,065
				12/04/2021	60,000
				19/04/2021	60,000
4	Cojín para sellos	166,821	pieza	15/03/2021	30,000

**José María Roa Bárcenas No. 105** Col. Obrera Delegación Cuauhtémoc C.P. 06800 México, D.F.

Tel: **Conmutador** 51325100 **Telemarketing y Ventas:** 51325130 **Ventas Gobierno** 51325160

**[www.grupopapelerogutierrez.com.mx](http://www.grupopapelerogutierrez.com.mx)**

R.F.C. GPG870312998



# GRUPO PAPELERO GUTIÉRREZ S.A. DE C.V.

Partida	Descripción	Cantidad inicial de referencia	Unidad de medida	Fecha de entrega	Cantidad a entregar
				22/03/2021	30,000
				29/03/2021	30,000
				05/04/2021	16,821
				12/04/2021	30,000
				19/04/2021	30,000
5	Tinta para sellos	166,821	pieza	15/03/2021	30,000
				22/03/2021	30,000
				29/03/2021	30,000
				05/04/2021	16,821
				12/04/2021	30,000
				19/04/2021	30,000
6	Marcador	166,821	pieza	15/03/2021	30,000
				22/03/2021	30,000
				29/03/2021	30,000
				05/04/2021	16,821
				12/04/2021	30,000
				19/04/2021	30,000
7	Lápices	656,379	pieza	15/03/2021	120,000
				22/03/2021	120,000
				29/03/2021	120,000
				05/04/2021	56,379
				12/04/2021	120,000
				19/04/2021	120,000
8	Bolígrafo	656,379	pieza	15/03/2021	120,000
				22/03/2021	120,000
				29/03/2021	120,000
				05/04/2021	56,379
				12/04/2021	120,000
				19/04/2021	120,000
9	Dedal	493,135	pieza	15/03/2021	90,000
				22/03/2021	90,000

**José María Roa Bárcenas No. 105** Col. Obrera Delegación Cuauhtémoc C.P. 06800 México, D.F.  
 Tel: **Conmutador** 51325100 **Telemarketing y Ventas:** 51325130 **Ventas Gobierno** 51325160  
[www.grupopapelerogutierrez.com.mx](http://www.grupopapelerogutierrez.com.mx)  
 R.F.C. GPG870312998



# GRUPO PAPELERO GUTIÉRREZ S.A. DE C.V.

Partida	Descripción	Cantidad inicial de referencia	Unidad de medida	Fecha de entrega	Cantidad a entregar
				29/03/2021	90,000
				05/04/2021	43,135
				12/04/2021	90,000
				19/04/2021	90,000
10	Rollo de rafia	3,454	rollo	05/04/2021	3,454
				15/03/2021	30,000
				22/03/2021	30,000
11	Sacapuntas	166,821	pieza	29/03/2021	30,000
				05/04/2021	16,821
				12/04/2021	30,000
				19/04/2021	30,000
				15/03/2021	30,000
				22/03/2021	30,000
12	Clips # 1	166,821	caja	29/03/2021	30,000
				05/04/2021	16,821
				12/04/2021	30,000
				19/04/2021	30,000

En el caso de existir modificaciones en la cantidad inicial de referencia y/o fecha requerida, el Administrador del Contrato notificará al PROVEEDOR el ajuste requerido en las cantidades a entregar, la notificación será por medio de correo electrónico con al menos 5 (cinco) días naturales antes del 19 de abril de 2021.

En el caso de requerir órdenes de surtimiento adicionales a la cantidad inicial de referencia, el Administrador del Contrato lo hará saber al PROVEEDOR por escrito o correo electrónico, con por lo menos 5 (cinco) días naturales de anticipación a la fecha de entrega y se notificará las cantidades, lugar y fechas de entrega requeridas.

## 1.4.2 Lugar para la entrega de los bienes

### Para las partidas 1 a 12

El PROVEEDOR deberá entregar la carta de manifiesto de garantía por vicios ocultos y

**José María Roa Bárcenas No. 105** Col. Obrera Delegación Cuauhtémoc C.P. 06800 México, D.F.  
Tel: **Conmutador** 51325100 **Telemarketing y Ventas:** 51325130 **Ventas Gobierno** 51325160  
**[www.grupopapelerogutierrez.com.mx](http://www.grupopapelerogutierrez.com.mx)**  
R.F.C. GPG870312998



# GRUPO PAPELERO GUTIÉRREZ S.A. DE C.V.

defectos de fabricación que ampare la calidad de los útiles de escritorio, solicitados en el **numeral 6** del Anexo 1 “Especificaciones técnicas” de la presente convocatoria, en la Dirección de Estadística y Documentación Electoral ubicada en Viaducto Tlalpan número 100, Edificio C, 1er piso, Colonia Arenal Tepepan, Alcaldía Tlalpan, C.P. 14610, Ciudad de México, en un horario de 10:00 a 15:00 horas.

El PROVEEDOR realizará la entrega de los bienes, en la Bodega Central de Organización Electoral con domicilio en Calle Industria, esquina calle quince de septiembre, Barrio de las Ánimas, Municipio de Tepotzotlán, Estado de México, C.P. 54616, de lunes a viernes en un horario de 10:00 a las 17:00 horas, previa notificación por correo electrónico del PROVEEDOR al Administrador del Contrato con por lo menos 2 días naturales de anticipación.

Asimismo, y de conformidad a las necesidades del INSTITUTO, el domicilio de entrega podrá cambiar, y para este caso, el nuevo domicilio el Administrador de contrato proporcionará al PROVEEDOR con por lo menos 5 días naturales antes de que concluya el plazo para la entrega, y al o a los correos electrónicos que el PROVEEDOR determine. La entrega en un domicilio diferente no tendrá costos adicionales en los bienes adquiridos, siempre que el cambio de domicilio comunicado por el Administrador del contrato se ubique en la Ciudad de México o en su Área Metropolitana.

## 1.4.3 Condiciones de entrega de los bienes

### Para las partidas 1 a 12

Los LICITANTES participantes deberán cumplir con las especificaciones técnicas y demás requisitos solicitados en la presente convocatoria y para el caso del LICITANTE que resulte adjudicado, éste deberá entregar los bienes de conformidad con lo establecido en esta convocatoria, lo que derive de la(s) Junta(s) de Aclaraciones y lo asentado en su oferta técnica y económica.

Los bienes deberán entregarse de conformidad con lo señalado en el numeral **8.1 “Condiciones de entrega de los útiles de escritorio”** del Anexo 1 “Especificaciones técnicas” de la presente convocatoria.

Para la recepción de los bienes, el INSTITUTO y el PROVEEDOR, observarán el Protocolo para el Regreso a “La Nueva Normalidad” en el INSTITUTO. Derivado de lo anterior, y debido a la contingencia sanitaria ocasionada por el virus SARS-CoV-2 las visitas al Instituto, deberán estar sujetas a las medidas de precaución y actuación para la protección de la salud, es decir, uso obligatorio de cubre bocas durante la permanencia en las instalaciones, práctica de

**José María Roa Bárcenas No. 105** Col. Obrera Delegación Cuauhtémoc C.P. 06800 México, D.F.

Tel: **Conmutador** 51325100 **Telemarketing y Ventas:** 51325130 **Ventas Gobierno** 51325160

**[www.grupopapelerogutierrez.com.mx](http://www.grupopapelerogutierrez.com.mx)**

R.F.C. GPG870312998





# GRUPO PAPELERO GUTIÉRREZ S.A. DE C.V.

etiqueta respiratoria, uso frecuente de gel anti-bacterial al 70% de alcohol, mantener la sana distancia de 1.50 mts entre personas, lo anterior, a fin de salvaguardar la salud del personal del PROVEEDOR y del INSTITUTO.

PROTESTO LO NECESARIO

BAJO PROTESTA DE DECIR VERDAD

ATENTAMENTE

  
\_\_\_\_\_  
FABIÁN LÓPEZ BELMAN

REPRESENTANTE LEGAL

GRUPO PAPELERO GUTIÉRREZ, S.A. DE C.V.

**José María Roa Bárcenas No. 105** Col. Obrera Delegación Cuauhtémoc C.P. 06800 México, D.F.

Tel: **Conmutador** 51325100 **Telemarketing y Ventas:** 51325130 **Ventas Gobierno** 51325160

**[www.grupopapelerogutierrez.com.mx](http://www.grupopapelerogutierrez.com.mx)**

R.F.C. GPG870312998



FORMAS EFICIENTES S.A. DE C.V.

**LICITACIÓN PÚBLICA NACIONAL ELECTRÓNICA LP-INE-005/2021**  
**Adquisición de los útiles de escritorio que serán utilizados para el Proceso**  
**Electoral 2020-2021**

Ciudad de México, a 26 de Febrero de 2021

**C. DIRECTOR DE RECURSOS MATERIALES Y SERVICIOS**  
**INSTITUTO NACIONAL ELECTORAL**  
**P R E S E N T E.**

## **CONTENIDO DE OFERTA ECONOMICA**

**LICITACIÓN PÚBLICA NACIONAL ELECTRÓNICA LP-INE-005/2021**  
**Adquisición de los útiles de escritorio que serán utilizados para el Proceso Electoral 2020-2021**

Ciudad de México, a 26 de Febrero de 2021

**C. DIRECTOR DE RECURSOS MATERIALES Y SERVICIOS**  
**INSTITUTO NACIONAL ELECTORAL**  
**P R E S E N T E.**

**ANEXO 7**

**Oferta económica**

Partida	Descripción	Cantidad inicial de referencia (a)	Precio unitario antes de IVA (b)	Importe total antes de IVA (Subtotal) (a* b)
1	Goma para borrar	166,821	\$ 0.98	\$ 163,484.58
			<b>I.V.A</b>	<b>\$ 26,157.53</b>
			<b>Total</b>	<b>\$ 189,642.11</b>

Importe total antes de IVA (Subtotal) con letra: Ciento sesenta y tres mil cuatrocientos ochenta y cuatro pesos 58/100 M.N.

*(En pesos mexicanos con dos decimales)*

Atentamente  
  
**Zita Resendiz Muñoz**  
**Representante Legal**  
**Formas Eficientes S.A. de C.V.**

**Notas:** Para efectos de evaluación económica se tomará en cuenta el Importe total antes de IVA (Subtotal). Se verificará que los precios ofertados sean precios aceptables y convenientes.

**LICITACIÓN PÚBLICA NACIONAL ELECTRÓNICA LP-INE-005/2021**  
**Adquisición de los útiles de escritorio que serán utilizados para el Proceso Electoral 2020-2021**

Ciudad de México, a 26 de Febrero de 2021

**C. DIRECTOR DE RECURSOS MATERIALES Y SERVICIOS**  
**INSTITUTO NACIONAL ELECTORAL**  
**P R E S E N T E.**

Partida	Descripción	Cantidad inicial de referencia (a)	Precio unitario antes de IVA (b)	Importe total antes de IVA (Subtotal) (a* b)
2	Rollo de cinta adhesiva	166,821	\$ 1.71	\$ 285,263.91
			<b>I.V.A</b>	<b>\$ 45,642.23</b>
			<b>Total</b>	<b>\$ 330,906.14</b>

Importe total antes de IVA (Subtotal) con letra: **Doscientos ochenta y cinco mil doscientos sesenta tres pesos 91/100 M.N.**

*(En pesos mexicanos con dos decimales)*

Atentamente  
  
**Zita Resendiz Muñoz**  
**Representante Legal**  
**Formas Eficientes S.A. de C.V.**

**Notas:** Para efectos de evaluación económica se tomará en cuenta el Importe total antes de IVA (Subtotal). Se verificará que los precios ofertados sean precios aceptables y convenientes.

**LICITACIÓN PÚBLICA NACIONAL ELECTRÓNICA LP-INE-005/2021**  
**Adquisición de los útiles de escritorio que serán utilizados para el Proceso Electoral 2020-2021**

Ciudad de México, a 26 de Febrero de 2021

**C. DIRECTOR DE RECURSOS MATERIALES Y SERVICIOS**  
**INSTITUTO NACIONAL ELECTORAL**  
**P R E S E N T E.**

Partida	Descripción	Cantidad inicial de referencia (a)	Precio unitario antes de IVA (b)	Importe total antes de IVA (Subtotal) (a* b)
3	Bolsa de plástico transparente	330,065	\$ 3.81	\$ 1,257,547.65
			<b>I.V.A</b>	<b>\$ 201,207.67</b>
			<b>Total</b>	<b>\$ 1,458,755.27</b>

**Importe total antes de IVA (Subtotal) con letra: Un millón cincuenta y siete mil quinientos cuarenta y siete pesos 65 /100 M.N.**

*(En pesos mexicanos con dos decimales)*

Atentamente  
  
**Zita Resendiz Muñoz**  
**Representante Legal**  
**Formas Eficientes S.A. de C.V.**

**Notas:** Para efectos de evaluación económica se tomará en cuenta el Importe total antes de IVA (Subtotal). Se verificará que los precios ofertados sean precios aceptables y convenientes.

**LICITACIÓN PÚBLICA NACIONAL ELECTRÓNICA LP-INE-005/2021**  
**Adquisición de los útiles de escritorio que serán utilizados para el Proceso Electoral 2020-2021**

Ciudad de México, a 26 de Febrero de 2021

**C. DIRECTOR DE RECURSOS MATERIALES Y SERVICIOS**  
**INSTITUTO NACIONAL ELECTORAL**  
**P R E S E N T E.**

Partida	Descripción	Cantidad inicial de referencia (a)	Precio unitario antes de IVA (b)	Importe total antes de IVA (Subtotal) (a* b)
4	Cojín para sellos	166,821	\$ 7.83	\$ 1,306,208.43
			<b>I.V.A</b>	<b>\$ 208,993.35</b>
			<b>Total</b>	<b>\$ 1515,201.78</b>

Importe total antes de IVA (Subtotal) con letra: **Un Millón trescientos seis mil doscientos ocho pesos 43/100 M.N.**

*(En pesos mexicanos con dos decimales)*

Atentamente  
  
**Zita Resendiz Muñoz**  
 Representante Legal  
 Formas Eficientes S.A. de C.V.

**Notas:** Para efectos de evaluación económica se tomará en cuenta el Importe total antes de IVA (Subtotal). Se verificará que los precios ofertados sean precios aceptables y convenientes.

**LICITACIÓN PÚBLICA NACIONAL ELECTRÓNICA LP-INE-005/2021**  
**Adquisición de los útiles de escritorio que serán utilizados para el Proceso Electoral 2020-2021**

Ciudad de México, a 26 de Febrero de 2021

**C. DIRECTOR DE RECURSOS MATERIALES Y SERVICIOS**  
**INSTITUTO NACIONAL ELECTORAL**  
**P R E S E N T E.**

Partida	Descripción	Cantidad inicial de referencia (a)	Precio unitario antes de IVA (b)	Importe total antes de IVA (Subtotal) (a* b)
5	Tinta para sellos	166,821	\$ 7.83	\$ 1,306,208.43
			<b>I.V.A</b>	<b>\$ 208,993.35</b>
			<b>Total</b>	<b>\$ 1515,201.78</b>

Importe total antes de IVA (Subtotal) con letra: **Un Millón trescientos seis mil doscientos ocho pesos 43/100 M.N.**

*(En pesos mexicanos con dos decimales)*

Atentamente  
  
**Zita Resendiz Muñoz**  
**Representante Legal**  
**Formas Eficientes S.A. de C.V.**

**Notas:** Para efectos de evaluación económica se tomará en cuenta el Importe total antes de IVA (Subtotal). Se verificará que los precios ofertados sean precios aceptables y convenientes.

**LICITACIÓN PÚBLICA NACIONAL ELECTRÓNICA LP-INE-005/2021**  
**Adquisición de los útiles de escritorio que serán utilizados para el Proceso Electoral 2020-2021**

Ciudad de México, a 26 de Febrero de 2021

**C. DIRECTOR DE RECURSOS MATERIALES Y SERVICIOS**  
**INSTITUTO NACIONAL ELECTORAL**  
**P R E S E N T E.**

Partida	Descripción	Cantidad inicial de referencia (a)	Precio unitario antes de IVA (b)	Importe total antes de IVA (Subtotal) (a* b)
6	Marcador negro	166,821	\$ 2.55	\$ 425,393.55
			<b>I.V.A</b>	<b>\$ 68,062.97</b>
			<b>Total</b>	<b>\$ 493,456.52</b>

Importe total antes de IVA (Subtotal) con letra: Cuatrocientos veinticinco mil trescientos noventa y tres pesos 55/100 M.N.

*(En pesos mexicanos con dos decimales)*

Atentamente  
  
**Zita Resendiz Muñoz**  
**Representante Legal**  
**Formas Eficientes S.A. de C.V.**

**Notas:** Para efectos de evaluación económica se tomará en cuenta el Importe total antes de IVA (Subtotal). Se verificará que los precios ofertados sean precios aceptables y convenientes.



**LICITACIÓN PÚBLICA NACIONAL ELECTRÓNICA LP-INE-005/2021**  
**Adquisición de los útiles de escritorio que serán utilizados para el Proceso Electoral 2020-2021**

Ciudad de México, a 26 de Febrero de 2021

**C. DIRECTOR DE RECURSOS MATERIALES Y SERVICIOS**  
**INSTITUTO NACIONAL ELECTORAL**  
**P R E S E N T E.**

Partida	Descripción	Cantidad inicial de referencia (a)	Precio unitario antes de IVA (b)	Importe total antes de IVA (Subtotal) (a* b)
7	Lápices	656,379	\$ 1.35	\$ 886,111.65
			<b>I.V.A</b>	<b>\$ 141,777.86</b>
			<b>Total</b>	<b>\$ 1,027,889.51</b>

Importe total antes de IVA (Subtotal) con letra: Ochocientos ochenta y seis mil ciento once pesos 65/100 M.N.

*(En pesos mexicanos con dos decimales)*

Atentamente  
  
**Zita Resendiz Muñoz**  
**Representante Legal**  
**Formas Eficientes S.A. de C.V.**

**Notas:** Para efectos de evaluación económica se tomará en cuenta el Importe total antes de IVA (Subtotal). Se verificará que los precios ofertados sean precios aceptables y convenientes.

**LICITACIÓN PÚBLICA NACIONAL ELECTRÓNICA LP-INE-005/2021**  
**Adquisición de los útiles de escritorio que serán utilizados para el Proceso Electoral 2020-2021**

Ciudad de México, a 26 de Febrero de 2021

**C. DIRECTOR DE RECURSOS MATERIALES Y SERVICIOS**  
**INSTITUTO NACIONAL ELECTORAL**  
**P R E S E N T E.**

Partida	Descripción	Cantidad inicial de referencia (a)	Precio unitario antes de IVA (b)	Importe total antes de IVA (Subtotal) (a* b)
8	Bolígrafo	656,379	\$ 0.91	\$ 597,304.89
			<b>I.V.A</b>	<b>\$ 95,568.78</b>
			<b>Total</b>	<b>\$ 692,873.67</b>

Importe total antes de IVA (Subtotal) con letra: Quinientos noventa y siete mil trescientos cuatro pesos 89/100 M.N.

*(En pesos mexicanos con dos decimales)*

Atentamente  
  
**Zita Resendiz Muñoz**  
 Representante Legal  
 Formas Eficientes S.A. de C.V.

**Notas:** Para efectos de evaluación económica se tomará en cuenta el Importe total antes de IVA (Subtotal). Se verificará que los precios ofertados sean precios aceptables y convenientes.

**LICITACIÓN PÚBLICA NACIONAL ELECTRÓNICA LP-INE-005/2021**  
**Adquisición de los útiles de escritorio que serán utilizados para el Proceso Electoral 2020-2021**

Ciudad de México, a 26 de Febrero de 2021

**C. DIRECTOR DE RECURSOS MATERIALES Y SERVICIOS**  
**INSTITUTO NACIONAL ELECTORAL**  
**P R E S E N T E.**

Partida	Descripción	Cantidad inicial de referencia (a)	Precio unitario antes de IVA (b)	Importe total antes de IVA (Subtotal) (a* b)
9	Dedal	493,135	\$ 1.21	\$ 596,693.35
			<b>I.V.A</b>	<b>\$ 95,470.94</b>
			<b>Total</b>	<b>\$ 692,164.29</b>

Importe total antes de IVA (Subtotal) con letra: Quinientos noventa y seis mil seiscientos noventa y tres pesos 35/100 M.N.

*(En pesos mexicanos con dos decimales)*

Atentamente  
  
**Zita Resendiz Muñoz**  
 Representante Legal  
 Formas Eficientes S.A. de C.V.

**Notas:** Para efectos de evaluación económica se tomará en cuenta el Importe total antes de IVA (Subtotal). Se verificará que los precios ofertados sean precios aceptables y convenientes.

**LICITACIÓN PÚBLICA NACIONAL ELECTRÓNICA LP-INE-005/2021**  
**Adquisición de los útiles de escritorio que serán utilizados para el Proceso Electoral 2020-2021**

Ciudad de México, a 26 de Febrero de 2021

**C. DIRECTOR DE RECURSOS MATERIALES Y SERVICIOS**  
**INSTITUTO NACIONAL ELECTORAL**  
**P R E S E N T E.**

Partida	Descripción	Cantidad inicial de referencia (a)	Precio unitario antes de IVA (b)	Importe total antes de IVA (Subtotal) (a* b)
10	Rollo de rafia	3,454	\$ 110.00	\$ 379,940.00
			<b>I.V.A</b>	<b>\$ 60,790.40</b>
			<b>Total</b>	<b>\$ 440,730.40</b>

**Importe total antes de IVA (Subtotal) con letra: Trescientos setenta y nueve mil novecientos cuarenta pesos 00/100 M.N.**

*(En pesos mexicanos con dos decimales)*

Atentamente  
  
**Zita Resendiz Muñoz**  
**Representante Legal**  
**Formas Eficientes S.A. de C.V.**

**Notas:** Para efectos de evaluación económica se tomará en cuenta el Importe total antes de IVA (Subtotal). Se verificará que los precios ofertados sean precios aceptables y convenientes.

**LICITACIÓN PÚBLICA NACIONAL ELECTRÓNICA LP-INE-005/2021**  
**Adquisición de los útiles de escritorio que serán utilizados para el Proceso Electoral 2020-2021**

Ciudad de México, a 26 de Febrero de 2021

**C. DIRECTOR DE RECURSOS MATERIALES Y SERVICIOS**  
**INSTITUTO NACIONAL ELECTORAL**  
**P R E S E N T E.**

Partida	Descripción	Cantidad inicial de referencia (a)	Precio unitario antes de IVA (b)	Importe total antes de IVA (Subtotal) (a* b)
11	Sacapuntas	166,821	\$ 0.44	\$ 73,401.24
			<b>I.V.A</b>	<b>\$ 11,744.20</b>
			<b>Total</b>	<b>\$ 85,145.44</b>

Importe total antes de IVA (Subtotal) con letra: **Setenta y tres mil cuatrocientos un pesos 24/100 M.N.**  
*(En pesos mexicanos con dos decimales)*

Atentamente  
  
**Zita Resendiz Muñoz**  
**Representante Legal**  
**Formas Eficientes S.A. de C.V.**

**Notas:** Para efectos de evaluación económica se tomará en cuenta el Importe total antes de IVA (Subtotal). Se verificará que los precios ofertados sean precios aceptables y convenientes.

**LICITACIÓN PÚBLICA NACIONAL ELECTRÓNICA LP-INE-005/2021**  
**Adquisición de los útiles de escritorio que serán utilizados para el Proceso Electoral 2020-2021**

Ciudad de México, a 26 de Febrero de 2021

**C. DIRECTOR DE RECURSOS MATERIALES Y SERVICIOS**  
**INSTITUTO NACIONAL ELECTORAL**  
**P R E S E N T E.**

Partida	Descripción	Cantidad inicial de referencia (a)	Precio unitario antes de IVA (b)	Importe total antes de IVA (Subtotal) (a* b)
12	Clips #1	166,821	\$ 3.26	\$ 543,836.46
			<b>I.V.A</b>	<b>\$ 87,013.83</b>
			<b>Total</b>	<b>\$ 630,850.29</b>

Importe total antes de IVA (Subtotal) con letra: Quinientos cuarenta y tres mil ochocientos treinta y ocho pesos 46/100 M.N.

*(En pesos mexicanos con dos decimales)*

Atentamente  
  
**Zita Resendiz Muñoz**  
**Representante Legal**  
**Formas Eficientes S.A. de C.V.**

**Notas:** Para efectos de evaluación económica se tomará en cuenta el Importe total antes de IVA (Subtotal). Se verificará que los precios ofertados sean precios aceptables y convenientes.





DISTRIBUIDORES Y FABRICANTES DE ARTICULOS ESCOLARES Y DE OFICINA, S.A. DE C.V.

R. F. C. DFA0701181Y4

www.orpamex.com.mx

1/9  
Av. del Taller No. 24 Col. Tránsito C.P. 06820, Cuauhtémoc, CDMX  
Tel.: 2454 3101 al 09  
L.D. 01800 087 0980

47

## ANEXO 7 Oferta - económica

CIUDAD DE MEXICO A 26 DE FEBRERO DE 2021

C. DIRECTOR DE RECURSOS MATERIALES Y SERVICIOS  
INSTITUTO NACIONAL ELECTORAL  
P R E S E N T E .

LICITACION PUBLICA NACIONAL ELECTRONICA NO. LP-INE-005/2021

PARTIDA	DESCRIPCION	CANTIDAD INICIAL DE REFERENCIA (A)	PRECIO UNITARIO ANTES DE IVA (B)	IMPORTE TOTAL ANTES DEL IVA (SUBTOTAL) (a*b)
1	GOMA BLANCA SUAVE PARA BORRAR LAPIZ DE GRAFITO, TAMANO MEDIANO, QUE AL BORRAR NO MALTRATE NI ENSUCIE EL PAPEL MARCA GOBA	166,821	\$1.05	\$175,162.05
			<b>I.V.A.</b>	\$ 28,025.93
			<b>TOTAL</b>	\$203,187.98

**SE COTIZA:** PESOS MEXICANOS CON 2 DECIMALES Y SERAN FIJOS DURANTE LA VIGENCIA DEL CONTRATO CORRESPONDIENTE.

**LUGAR DE ENTREGA:** BODEGA CENTRAL DE ORGANIZACIÓN ELECTORAL CON DOMICILIO CALLE INDUSTRIA, ESQUINA CALLE QU INCE DE SEPTIEMBRE, BARRIO DE LAS ANIMAS MUNICIPIO DE TEPOTZOTLAN, ESTADO DE MEXICO C.P. 54616 DE LUNES A VIERNES EN UN HORARIO DE 10:00 A 16:00 HORAS.

**CONDICIONES DE PAGO:** 20 DIAS NATURALES CONTADOS A PARTIR DE LA ENTREGA  
VIGENCIA DE LA COTIZACION: LA VIGENCIA DEL (LOS) CONTRATO (S) SERÁ A PARTIR DE LA FECHA DE NOTIFICACION DEL FALLO.

ATENTAMENTE

  
DISTRIBUIDORES Y FABRICANTES DE ARTICULOS ESCOLARES Y DE OFICINA S.A. DE CV.  
MARIA SOMA MADRIGAL ORTEGA  
REPRESENTANTE LEGAL



DISTRIBUIDORES Y FABRICANTES DE ARTICULOS  
ESCOLARES Y DE OFICINA, S.A. DE C.V.

R. F. C. DFA0701181Y4

www.orpamex.com.mx

2/9  
Av. del Taller No. 24 Col. Tránsito  
C.P. 06820, Cuauhtémoc, CDMX  
Tel.: 2454 3101 al 09  
L.D. 01800 087 0980

48

## ANEXO 7 Oferta económica

CIUDAD DE MEXICO A 26 DE FEBRERO DE 2021

C. DIRECTOR DE RECURSOS MATERIALES Y SERVICIOS  
INSTITUTO NACIONAL ELECTORAL  
P R E S E N T E.

LICITACION PUBLICA NACIONAL ELECTRONICA NO. LP-INE-005/2021

PARTIDA	DESCRIPCION	CANTIDAD INICIAL DE REFERENCIA (A)	PRECIO UNITARIO ANTES DE IVA (B)	IMPORTE TOTAL ANTES DEL IVA (SUBTOTAL) (a*b)
2	Cinta adhesiva transparente de 12mm X 33 m MARCA DEVEK	166,821	\$2.98	\$497,126.58
			<b>I.V.A.</b>	\$ 79,540.25
			<b>TOTAL</b>	\$576,666.83

**SE COTIZA:** PESOS MEXICANOS CON 2 DECIMALES Y SERAN FIJOS DURANTE LA VIGENCIA DEL CONTRATO CORRESPONDIENTE.

**LUGAR DE ENTREGA:** BODEGA CENTRAL DE ORGANIZACIÓN ELECTORAL CON DOMICILIO CALLE INDUSTRIA, ESQUINA CALLE QU INCE DE SEPTIEMBRE, BARRIO DE LAS ANIMAS MUNICIPIO DE TEPOTZOTLAN, ESTADO DE MEXICO C.P. 54616 DE LUNES A VIERNES EN UN HORARIO DE 10:00 A 16:00 HORAS.

**CONDICIONES DE PAGO:** 20 DIAS NATURALES CONTADOS A PARTIR DE LA ENTREGA  
VIGENCIA DE LA COTIZACION: LA VIGENCIA DEL (LOS) CONTRATO (S) SERÁ A PARTIR DE LA FECHA DE NOTIFICACION DEL FALLO.

ATENTAMENTE

DISTRIBUIDORES Y FABRICANTES DE ARTICULOS ESCOLARES Y DE OFICINA S.A. DE C.V.  
MARIA SONIA MADRIGAL ORTEGA  
REPRESENTANTE LEGAL





DISTRIBUIDORES Y FABRICANTES DE ARTICULOS  
ESCOLARES Y DE OFICINA, S.A. DE C.V.

R. F. C. DFA0701181Y4

www.orpamex.com.mx

3/9  
Av. del Taller No. 24 Col. Tránsito  
C.P. 06820, Cuauhtémoc, CDMX  
Tel.: 2454 3101 al 09  
L.D. 01800 087 0980

49

## ANEXO 7 Oferta económica

CIUDAD DE MEXICO A 26 DE FEBRERO DE 2021

C. DIRECTOR DE RECURSOS MATERIALES Y SERVICIOS  
INSTITUTO NACIONAL ELECTORAL  
P R E S E N T E .

LICITACION PUBLICA NACIONAL ELECTRONICA NO. LP-INE-005/2021

PARTIDA	DESCRIPCION	CANTIDAD INICIAL DE REFERENCIA (A)	PRECIO UNITARIO ANTES DE IVA (B)	IMPORTE TOTAL ANTES DEL IVA (SUBTOTAL) (a*b)
4	Cojín para sellos con medidas aproximadas de 5.7 X 9 cm, con hule espuma, sin tinta, estuche de metal o plástico. MARCA STAFFORD	166,821	\$11.28	\$1,881,740.88
<b>I.V.A.</b>				\$ 301,078.54
<b>TOTAL</b>				\$2,182,819.42

**SE COTIZA:** PESOS MEXICANOS CON 2 DECIMALES Y SERAN FIJOS DURANTE LA VIGENCIA DEL CONTRATO CORRESPONDIENTE.

**LUGAR DE ENTREGA:** BODEGA CENTRAL DE ORGANIZACIÓN ELECTORAL CON DOMICILIO CALLE INDUSTRIA, ESQUINA CALLE QU INCE DE SEPTIEMBRE, BARRIO DE LAS ANIMAS MUNICIPIO DE TEPOTZOTLAN, ESTADO DE MEXICO C.P. 54616 DE LUNES A VIERNES EN UN HORARIO DE 10:00 A 16:00 HORAS.

**CONDICIONES DE PAGO:** 20 DIAS NATURALES CONTADOS A PARTIR DE LA ENTREGA

VIGENCIA DE LA COTIZACION: LA VIGENCIA DEL (LOS) CONTRATO (S) SERÁ A PARTIR DE LA FECHA DE NOTIFICACION DEL FALLO.

ATENTAMENTE

  
DISTRIBUIDORES Y FABRICANTES DE ARTICULOS ESCOLARES Y DE OFICINA S.A. DE CV.  
MARIA SONIA MADRIGAL ORTEGA  
REPRESENTANTE LEGAL



DISTRIBUIDORES Y FABRICANTES DE ARTICULOS  
ESCOLARES Y DE OFICINA, S.A. DE C.V.

R. F. C. DFA0701181Y4

www.orpamex.com.mx

419  
Av. del Taller No. 24 Col. Tránsito  
C.P. 06820, Cuauhtémoc, CDMX  
Tel.: 2454 3101 al 09  
L.D. 01800 087 0980

50

## ANEXO 7 Oferta económica

CIUDAD DE MEXICO A 26 DE FEBRERO DE 2021

C. DIRECTOR DE RECURSOS MATERIALES Y SERVICIOS  
INSTITUTO NACIONAL ELECTORAL  
P R E S E N T E .

LICITACION PUBLICA NACIONAL ELECTRONICA NO. LP-INE-005/2021

PARTIDA	DESCRIPCION	CANTIDAD INICIAL DE REFERENCIA (A)	PRECIO UNITARIO ANTES DE IVA (B)	IMPORTE TOTAL ANTES DEL IVA (SUBTOTAL) (a*b)
5	Tinta para sellos de goma, color negro, en presentación de frasco roll-on, contenido aproximado 60 ml. MARCA STAFFORD	166,821	\$14.19	\$2,367,189.99
			<b>I.V.A.</b>	\$ 378,750.40
			<b>TOTAL</b>	\$2,745,940.39

**SE COTIZA:** PESOS MEXICANOS CON 2 DECIMALES Y SERAN FIJOS DURANTE LA VIGENCIA DEL CONTRATO CORRESPONDIENTE.

**LUGAR DE ENTREGA:** BODEGA CENTRAL DE ORGANIZACIÓN ELECTORAL CON DOMICILIO CALLE INDUSTRIA, ESQUINA CALLE QU INCE DE SEPTIEMBRE, BARRIO DE LAS ANIMAS MUNICIPIO DE TEPOTZOTLAN, ESTADO DE MEXICO C.P. 54616 DE LUNES A VIERNES EN UN HORARIO DE 10:00 A 16:00 HORAS.

**CONDICIONES DE PAGO:** 20 DIAS NATURALES CONTADOS A PARTIR DE LA ENTREGA  
VIGENCIA DE LA COTIZACION: LA VIGENCIA DEL (LOS) CONTRATO (S) SERÁ A PARTIR DE LA FECHA DE NOTIFICACION DEL FALLO.

ATENTAMENTE

  
DISTRIBUIDORES Y FABRICANTES DE ARTICULOS ESCOLARES Y DE OFICINA S.A. DE CV.  
MARIA SONIA MADRIGAL ORTEGA  
REPRESENTANTE LEGAL





DISTRIBUIDORES Y FABRICANTES DE ARTICULOS  
ESCOLARES Y DE OFICINA, S.A. DE C.V.

R. F. C. DFA0701181Y4

www.orpamex.com.mx

5/9  
Av. del Taller No. 24 Col. Tránsito  
C.P. 06820, Cuauhtémoc, CDMX  
Tel.: 2454 3101 al 09  
L.D. 01800 087 0980

51

## ANEXO 7 Oferta económica

CIUDAD DE MEXICO A 26 DE FEBRERO DE 2021

C. DIRECTOR DE RECURSOS MATERIALES Y SERVICIOS  
INSTITUTO NACIONAL ELECTORAL  
P R E S E N T E .

LICITACION PUBLICA NACIONAL ELECTRONICA NO. LP-INE-005/2021

PARTIDA	DESCRIPCION	CANTIDAD INICIAL DE REFERENCIA (A)	PRECIO UNITARIO ANTES DE IVA (B)	IMPORTE TOTAL ANTES DEL IVA (SUBTOTAL) (a*b)
6	Marcador negro, punto de cincel, a base de agua y material de plástico. MODELO BACOLIN MARCA BACO	166,821	\$2.71	\$452,084.91
			<b>I.V.A.</b>	\$ 72,333.59
			<b>TOTAL</b>	\$524,418.50

**SE COTIZA:** PESOS MEXICANOS CON 2 DECIMALES Y SERAN FIJOS DURANTE LA VIGENCIA DEL CONTRATO CORRESPONDIENTE.

**LUGAR DE ENTREGA:** BODEGA CENTRAL DE ORGANIZACIÓN ELECTORAL CON DOMICILIO CALLE INDUSTRIA, ESQUINA CALLE QU INCE DE SEPTIEMBRE, BARRIO DE LAS ANIMAS MUNICIPIO DE TEPOTZOTLAN, ESTADO DE MEXICO C.P. 54616 DE LUNES A VIERNES EN UN HORARIO DE 10:00 A 16:00 HORAS.

**CONDICIONES DE PAGO:** 20 DIAS NATURALES CONTADOS A PARTIR DE LA ENTREGA

VIGENCIA DE LA COTIZACION: LA VIGENCIA DEL (LOS) CONTRATO (S) SERÁ A PARTIR DE LA FECHA DE NOTIFICACION DEL FALLO.

ATENTAMENTE

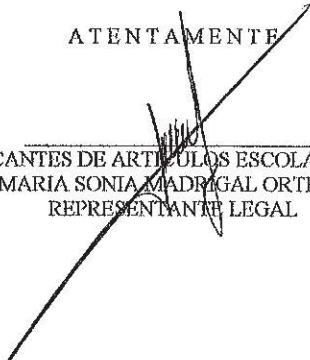
  
DISTRIBUIDORES Y FABRICANTES DE ARTICULOS ESCOLARES Y DE OFICINA S.A. DE CV.  
MARIA SONIA MADRIGAL ORTEGA  
REPRESENTANTE LEGAL



DISTRIBUIDORES Y FABRICANTES DE ARTICULOS ESCOLARES Y DE OFICINA, S.A. DE C.V.

R. F. C. DFA0701181Y4

www.orpamex.com.mx

619  
Av. del Taller No. 24 Col. Tránsito  
C.P. 06820, Cuauhtémoc, CDMX  
Tel.: 2454 3101 al 09  
L.D. 01800 087 0980

52

## ANEXO 7 Oferta económica

CIUDAD DE MEXICO A 26 DE FEBRERO DE 2021

C. DIRECTOR DE RECURSOS MATERIALES Y SERVICIOS  
INSTITUTO NACIONAL ELECTORAL  
P R E S E N T E.

LICITACION PUBLICA NACIONAL ELECTRONICA NO. LP-INE-005/2021

PARTIDA	DESCRIPCION	CANTIDAD INICIAL DE REFERENCIA (A)	PRECIO UNITARIO ANTES DE IVA (B)	IMPORTE TOTAL ANTES DEL IVA (SUBTOTAL) (a*b)
7	Lápiz de grafito #2 o #2 1/2, con cuerpo de madera forma hexagonal y porta goma, y goma. MARCA BACO	656,379	\$1.19	\$781,091.01
			<b>I.V.A.</b>	\$124,974.56
			<b>TOTAL</b>	\$906,065.57

**SE COTIZA:** PESOS MEXICANOS CON 2 DECIMALES Y SERAN FIJOS DURANTE LA VIGENCIA DEL CONTRATO CORRESPONDIENTE.

**LUGAR DE ENTREGA:** BODEGA CENTRAL DE ORGANIZACIÓN ELECTORAL CON DOMICILIO CALLE INDUSTRIA, ESQUINA CALLE QU INCE DE SEPTIEMBRE, BARRIO DE LAS ANIMAS MUNICIPIO DE TEPOTZOTLAN, ESTADO DE MEXICO C.P. 54616 DE LUNES A VIERNES EN UN HORARIO DE 10:00 A 16:00 HORAS.

**CONDICIONES DE PAGO:** 20 DIAS NATURALES CONTADOS A PARTIR DE LA ENTREGA

VIGENCIA DE LA COTIZACION: LA VIGENCIA DEL (LOS) CONTRATO (S) SERÁ A PARTIR DE LA FECHA DE NOTIFICACION DEL FALLO.

ATENTAMENTE

  
DISTRIBUIDORES Y FABRICANTES DE ARTICULOS ESCOLARES Y DE OFICINA S.A. DE CV.  
MARIA SONIA MADRICAL ORTEGA  
REPRESENTANTE LEGAL





DISTRIBUIDORES Y FABRICANTES DE ARTICULOS  
ESCOLARES Y DE OFICINA, S.A. DE C.V.

R. F. C. DFA0701181Y4

www.orpamex.com.mx

7/19  
Av. del Taller No. 24 Col. Tránsito  
C.P. 06820, Cuauhtémoc, CDMX  
Tel.: 2454 3101 al 09  
L.D. 01800 087 0980

53

## ANEXO 7 Oferta económica

CIUDAD DE MEXICO A 26 DE FEBRERO DE 2021

C. DIRECTOR DE RECURSOS MATERIALES Y SERVICIOS  
INSTITUTO NACIONAL ELECTORAL  
P R E S E N T E .

LICITACION PUBLICA NACIONAL ELECTRONICA NO. LP-INE-005/2021

PARTIDA	DESCRIPCION	CANTIDAD INICIAL DE REFERNECIA (A)	PRECIO UNITARIO ANTES DE IVA (B)	IMPORTE TOTAL ANTES DEL IVA (SUBTOTAL) (a*b)
8	Bolígrafo de tinta negra punto mediano, con cuerpo de cristal transparente de forma hexagonal. MARCA ESCRIMEX	656,379	\$0.98	\$643,251.42
			<b>I.V.A.</b>	\$102,920.23
			<b>TOTAL</b>	\$746,171.65

**SE COTIZA:** PESOS MEXICANOS CON 2 DECIMALES Y SERAN FIJOS DURANTE LA VIGENCIA DEL CONTRATO CORRESPONDIENTE.

**LUGAR DE ENTREGA:** BODEGA CENTRAL DE ORGANIZACIÓN ELECTORAL, CON DOMICILIO CALLE INDUSTRIA, ESQUINA CALLE QU INCE DE SEPTIEMBRE, BARRIO DE LAS ANIMAS MUNICIPIO DE TEPOTZOTLAN, ESTADO DE MEXICO C.P. 54616 DE LUNES A VIERNES EN UN HORARIO DE 10:00 A 16:00 HORAS.

**CONDICIONES DE PAGO:** 20 DIAS NATURALES CONTADOS A PARTIR DE LA ENTREGA  
VIGENCIA DE LA COTIZACION: LA VIGENCIA DEL (LOS) CONTRATO (S) SERÁ A PARTIR DE LA FECHA DE NOTIFICACION DEL FALLO.

ATENTAMENTE

DISTRIBUIDORES Y FABRICANTES DE ARTICULOS ESCOLARES Y DE OFICINA S.A. DE CV.  
MARIA SONIA MADRIGAL ORTEGA  
REPRESENTANTE LEGAL



DISTRIBUIDORES Y FABRICANTES DE ARTICULOS ESCOLARES Y DE OFICINA, S.A. DE C.V.

R. F. C. DFA0701181Y4

www.orpamex.com.mx

8/19  
Av. del Taller No. 24 Col. Tránsito  
C.P. 06820, Cuauhtémoc, CDMX  
Tel.: 2454 3101 al 09  
L.D. 01800 087 0980

54

## ANEXO 7 Oferta económica

CIUDAD DE MEXICO A 26 DE FEBRERO DE 2021

C. DIRECTOR DE RECURSOS MATERIALES Y SERVICIOS  
INSTITUTO NACIONAL ELECTORAL  
P R E S E N T E .

LICITACION PUBLICA NACIONAL ELECTRONICA NO. LP-INE-005/2021

PARTIDA	DESCRIPCION	CANTIDAD INICIAL DE REFERENCIA (A)	PRECIO UNITARIO ANTES DE IVA (B)	IMPORTE TOTAL ANTES DEL IVA (SUBTOTAL) (a*b)
9	Dedal de hule natural, antiderrapante, medidas aproximadas 19mm de diámetro, 35 mm de altura. No. 10 y/o No. 12.  MARCA AGUILA	493,135	\$1.01	\$498,066.35
<b>I.V.A.</b>				\$ 79,690.62
<b>TOTAL</b>				<b>\$577,756.97</b>

**SE COTIZA:** PESOS MEXICANOS CON 2 DECIMALES Y SERAN FIJOS DURANTE LA VIGENCIA DEL CONTRATO CORRESPONDIENTE.

**LUGAR DE ENTREGA:** BODEGA CENTRAL DE ORGANIZACIÓN ELECTORAL CON DOMICILIO CALLE INDUSTRIA, ESQUINA CALLE QU INCE DE SEPTIEMBRE, BARRIO DE LAS ANIMAS MUNICIPIO DE TEPOTZOTLAN, ESTADO DE MEXICO C.P. 54616 DE LUNES A VIERNES EN UN HORARIO DE 10:00 A 16:00 HORAS.

**CONDICIONES DE PAGO:** 20 DIAS NATURALES CONTADOS A PARTIR DE LA ENTREGA

VIGENCIA DE LA COTIZACION: LA VIGENCIA DEL (LOS) CONTRATO (S) SERÁ A PARTIR DE LA FECHA DE NOTIFICACION DEL FALLO.

ATENTAMENTE

DISTRIBUIDORES Y FABRICANTES DE ARTICULOS ESCOLARES Y DE OFICINA S.A. DE CV.  
MARIA SONIA MADRIGAL ORTEGA  
REPRESENTANTE LEGAL





DISTRIBUIDORES Y FABRICANTES DE ARTICULOS  
ESCOLARES Y DE OFICINA, S.A. DE C.V.

R. F. C. DFA0701181Y4

www.orpamex.com.mx

919  
Av. del Taller No. 24 Col. Tránsito  
C.P. 06820, Cuauhtémoc, CDMX  
Tel.: 2454 3101 al 09  
L.D. 01800 087 0980

55

## ANEXO 7 Oferta económica

CIUDAD DE MEXICO A 26 DE FEBRERO DE 2021

C. DIRECTOR DE RECURSOS MATERIALES Y SERVICIOS  
INSTITUTO NACIONAL ELECTORAL  
P R E S E N T E .

LICITACION PUBLICA NACIONAL ELECTRONICA NO. LP-INE-005/2021

PARTIDA	DESCRIPCION	CANTIDAD INICIAL DE REFERNECIA (A)	PRECIO UNITARIO ANTES DE IVA (B)	IMPORTE TOTAL ANTES DEL IVA (SUBTOTAL) (a*b)
12	Caja de clips del número 1, de color cromo capacidad de agarre mínimo de 25 hojas, hechos de acero, capacidad de la caja 100 clips por cada una MARCA ACCO	166,821	\$3.47	\$578,868.87
<b>I.V.A.</b>				\$ 92,619.02
<b>TOTAL</b>				\$671,487.89

**SE COTIZA:** PESOS MEXICANOS CON 2 DECIMALES Y SERAN FIJOS DURANTE LA VIGENCIA DEL CONTRATO CORRESPONDIENTE.

**LUGAR DE ENTREGA:** BODEGA CENTRAL DE ORGANIZACIÓN ELECTORAL CON DOMICILIO CALLE INDUSTRIA, ESQUINA CALLE QU INCE DE SEPTIEMBRE, BARRIO DE LAS ANIMAS MUNICIPIO DE TEPOTZOTLAN, ESTADO DE MEXICO C.P. 54616 DE LUNES A VIERNES EN UN HORARIO DE 10:00 A 16:00 HORAS.

**CONDICIONES DE PAGO:** 20 DIAS NATURALES CONTADOS A PARTIR DE LA ENTREGA

**VIGENCIA DE LA COTIZACION:** LA VIGENCIA DEL (LOS) CONTRATO (S) SERÁ A PARTIR DE LA FECHA DE NOTIFICACION DEL FALLO.

ATENTAMENTE

DISTRIBUIDORES Y FABRICANTES DE ARTICULOS ESCOLARES Y DE OFICINA S.A. DE CV.  
MARIA SONIA MADRIGAL ORTEGA  
REPRESENTANTE LEGAL

# CENTRO PAPELERO MARVA, S.A. DE C.V.

ARTICULOS DE OFICINA, INGENIERIA, DIBUJO Y CONSUMIBLES DE CÓMPUTO  
EJIDO CANDELARIA No. 29, COL. EXEJIDO DE SAN FRANCISCO CULHUACAN,  
ALCALDÍA COYOACÁN, C.P. 04420, CIUDAD DE MÉXICO  
TEL. / FAX: 55-5607-0871/55-5608-8444/55-5608-6519/55-5632-0980

[ventas@e-marva.com.mx](mailto:ventas@e-marva.com.mx)

R.F.C. CPM-891212-EK8

REG. CANACO SIEM 183130

INSTITUTO NACIONAL ELECTORAL  
DIRECCIÓN EJECUTIVA DE ADMINISTRACIÓN  
DIRECCIÓN DE RECURSOS MATERIALES Y SERVICIOS

LICITACIÓN PÚBLICA NACIONAL ELECTRÓNICA

No. LP-INE-005/2021

"ADQUISICIÓN DE LOS ÚTILES DE ESCRITORIO QUE SERÁN UTILIZADOS PARA  
EL PROCESO ELECTORAL 2020-2021"



CIUDAD DE MÉXICO, A 26 DE FEBRERO DE 2021.

C. DIRECTOR DE RECURSOS MATERIALES Y SERVICIOS  
INSTITUTO NACIONAL ELECTORAL  
P R E S E N T E.

## ANEXO 7

### OFERTA ECONÓMICA

CIUDAD DE MÉXICO, A 26 DE FEBRERO DE 2021.

PARTIDA	DESCRIPCIÓN	CANTIDAD INICIAL DE REFERENCIA (a)	PRECIO UNITARIO ANTES DE IVA (b)	IMPORTE TOTAL ANTES DE IVA (SUBTOTAL) (a*b)
1	GOMA PARA BORRAR	166,821	NO COTIZA	NO COTIZA
			I.V.A.	-
			TOTAL	-

IMPORTE TOTAL ANTES DE IVA (SUBTOTAL) CON LETRA: NO COTIZA

(EN PESOS MEXICANOS CON DOS DECIMALES)

  
LIC. JOSÉ ALBERTO MARTÍNEZ VÁZQUEZ  
REPRESENTANTE LEGAL

**NOTAS:** PARA EFECTOS DE EVALUACIÓN ECONÓMICA SE TOMARÁ EN CUENTA EL IMPORTE TOTAL ANTES DE IVA (SUBTOTAL). SE VERIFICARÁ QUE LOS PRECIOS OFERTADOS SEAN PRECIOS ACEPTABLES Y CONVENIENTES.

PARTIDA	DESCRIPCIÓN	CANTIDAD INICIAL DE REFERENCIA (a)	PRECIO UNITARIO ANTES DE IVA (b)	IMPORTE TOTAL ANTES DE IVA (SUBTOTAL) (a*b)
2	ROLLO DE CINTA ADHESIVA	166,821	NO COTIZA	NO COTIZA
			I.V.A.	-
			TOTAL	-



# CENTRO PAPELERO MARVA, S.A. DE C.V.

ARTICULOS DE OFICINA, INGENIERIA, DIBUJO Y CONSUMIBLES DE CÓMPUTO  
 EJIDO CANDELARIA No. 29, COL. EXEJIDO DE SAN FRANCISCO CULHUACAN,  
 ALCALDÍA COYOACÁN, C.P. 04420, CIUDAD DE MÉXICO  
 TEL. / FAX: 55-5607-0871/55-5608-8444/55-5608-6519/55-5632-0980

ventas@e-marva.com.mx

R.F.C. CPM-891212-EK8

REG. CANACO SIEM 183130

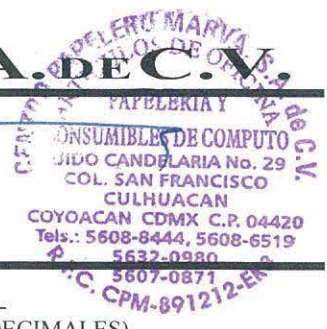

IMPORTE TOTAL ANTES DE IVA (SUBTOTAL) CON LETRA: NO COTIZA  
 (EN PESOS MEXICANOS CON DOS DECIMALES)

  
 LIC. JOSÉ ALBERTO MARTÍNEZ VÁZQUEZ  
 REPRESENTANTE LEGAL

**NOTAS:** PARA EFECTOS DE EVALUACIÓN ECONÓMICA SE TOMARÁ EN CUENTA EL IMPORTE TOTAL ANTES DE IVA (SUBTOTAL). SE VERIFICARÁ QUE LOS PRECIOS OFERTADOS SEAN PRECIOS ACEPTABLES Y CONVENIENTES.

PARTIDA	DESCRIPCIÓN	CANTIDAD INICIAL DE REFERENCIA (a)	PRECIO UNITARIO ANTES DE IVA (b)	IMPORTE TOTAL ANTES DE IVA (SUBTOTAL) (a*b)
3	BOLSA DE PLÁSTICO TRANSPARENTE	330,065	NO COTIZA	NO COTIZA
			I.V.A.	-
			TOTAL	-

IMPORTE TOTAL ANTES DE IVA (SUBTOTAL) CON LETRA: NO COTIZA  
 (EN PESOS MEXICANOS CON DOS DECIMALES)

  
 LIC. JOSÉ ALBERTO MARTÍNEZ VÁZQUEZ  
 REPRESENTANTE LEGAL

**NOTAS:** PARA EFECTOS DE EVALUACIÓN ECONÓMICA SE TOMARÁ EN CUENTA EL IMPORTE TOTAL ANTES DE IVA (SUBTOTAL). SE VERIFICARÁ QUE LOS PRECIOS OFERTADOS SEAN PRECIOS ACEPTABLES Y CONVENIENTES.

PARTIDA	DESCRIPCIÓN	CANTIDAD INICIAL DE REFERENCIA (a)	PRECIO UNITARIO ANTES DE IVA (b)	IMPORTE TOTAL ANTES DE IVA (SUBTOTAL) (a*b)
4	COJÍN PARA SELLOS	166,821	NO COTIZA	NO COTIZA
			I.V.A.	-
			TOTAL	-

IMPORTE TOTAL ANTES DE IVA (SUBTOTAL) CON LETRA: NO COTIZA  
 (EN PESOS MEXICANOS CON DOS DECIMALES)

  
 LIC. JOSÉ ALBERTO MARTÍNEZ VÁZQUEZ  
 REPRESENTANTE LEGAL

**NOTAS:** PARA EFECTOS DE EVALUACIÓN ECONÓMICA SE TOMARÁ EN CUENTA EL IMPORTE TOTAL ANTES DE IVA (SUBTOTAL). SE VERIFICARÁ QUE LOS PRECIOS OFERTADOS SEAN PRECIOS ACEPTABLES Y CONVENIENTES.

# CENTRO PAPELERO MARVA, S.A. DE C.V.

ARTICULOS DE OFICINA, INGENIERIA, DIBUJO Y CONSUMIBLES DE CÓMPUTO  
 EJIDO CANDELARIA No. 29, COL. EXEJIDO DE SAN FRANCISCO CULHUACAN,  
 ALCALDÍA COYOACÁN, C.P. 04420, CIUDAD DE MÉXICO  
 TEL. / FAX: 55-5607-0871/55-5608-8444/55-5608-6519/55-5632-0980

ventas@e-marva.com.mx

R.F.C. CPM-891212-EK8

REG. CANACO SIEM 183130



PARTIDA	DESCRIPCIÓN	CANTIDAD INICIAL DE REFERENCIA (a)	PRECIO UNITARIO ANTES DE IVA (b)	IMPORTE TOTAL ANTES DE IVA (SUBTOTAL) (a*b)
5	TINTA PARA SELLOS	166,821	7.57	1,262,834.97
			I.V.A.	202,053.60
			TOTAL	1,464,888.57

**IMPORTE TOTAL ANTES DE IVA (SUBTOTAL) CON LETRA: UN MILLÓN DOSCIENTOS SESENTA Y DOS MIL OCHOCIENTOS TREINTA Y CUATRO PESOS 97/100 M.N.**

(EN PESOS MEXICANOS CON DOS DECIMALES)

  
 LIC. JOSÉ ALBERTO MARTÍNEZ VÁZQUEZ  
 REPRESENTANTE LEGAL

**NOTAS:** PARA EFECTOS DE EVALUACIÓN ECONÓMICA SE TOMARÁ EN CUENTA EL IMPORTE TOTAL ANTES DE IVA (SUBTOTAL). SE VERIFICARÁ QUE LOS PRECIOS OFERTADOS SEAN PRECIOS ACEPTABLES Y CONVENIENTES.

PARTIDA	DESCRIPCIÓN	CANTIDAD INICIAL DE REFERENCIA (a)	PRECIO UNITARIO ANTES DE IVA (b)	IMPORTE TOTAL ANTES DE IVA (SUBTOTAL) (a*b)
6	MARCADOR NEGRO	166,821	2.59	432,066.39
			I.V.A.	69,130.62
			TOTAL	501,197.01

**IMPORTE TOTAL ANTES DE IVA (SUBTOTAL) CON LETRA: CUATROCIENTOS TREINTA Y DOS MIL SESENTA Y SEIS PESOS 39/100 M.N.**

(EN PESOS MEXICANOS CON DOS DECIMALES)

  
 LIC. JOSÉ ALBERTO MARTÍNEZ VÁZQUEZ  
 REPRESENTANTE LEGAL

**NOTAS:** PARA EFECTOS DE EVALUACIÓN ECONÓMICA SE TOMARÁ EN CUENTA EL IMPORTE TOTAL ANTES DE IVA (SUBTOTAL). SE VERIFICARÁ QUE LOS PRECIOS OFERTADOS SEAN PRECIOS ACEPTABLES Y CONVENIENTES.

PARTIDA	DESCRIPCIÓN	CANTIDAD INICIAL DE REFERENCIA (a)	PRECIO UNITARIO ANTES DE IVA (b)	IMPORTE TOTAL ANTES DE IVA (SUBTOTAL) (a*b)
7	LÁPICES	656,379	1.24	813,909.96
			I.V.A.	130,225.59
			TOTAL	944,135.55



# CENTRO PAPELERO MARVA, S.A. DE C.V.

ARTICULOS DE OFICINA, INGENIERIA, DIBUJO Y CONSUMIBLES DE CÓMPUTO  
 EJIDO CANDELARIA No. 29, COL. EXEJIDO DE SAN FRANCISCO CULHUACAN,  
 ALCALDÍA COYOACÁN, C.P. 04420, CIUDAD DE MÉXICO  
 TEL. / FAX: 55-5607-0871/55-5608-8444/55-5608-6519/55-5632-0980

ventas@e-marva.com.mx

R.F.C. CPM-891212-EK8

REG. CANACO SIEM 183130



**IMPORTE TOTAL ANTES DE IVA (SUBTOTAL) CON LETRA: OCHOCIENTOS TRECE MIL NOVECIENTOS NUEVE PESOS 96/100 M.N.**

(EN PESOS MEXICANOS CON DOS DECIMALES)

  
 LIC. JOSÉ ALBERTO MARTÍNEZ VÁZQUEZ  
 REPRESENTANTE LEGAL

**NOTAS:** PARA EFECTOS DE EVALUACIÓN ECONÓMICA SE TOMARÁ EN CUENTA EL IMPORTE TOTAL ANTES DE IVA (SUBTOTAL). SE VERIFICARÁ QUE LOS PRECIOS OFERTADOS SEAN PRECIOS ACEPTABLES Y CONVENIENTES.

PARTIDA	DESCRIPCIÓN	CANTIDAD INICIAL DE REFERENCIA (a)	PRECIO UNITARIO ANTES DE IVA (b)	IMPORTE TOTAL ANTES DE IVA (SUBTOTAL) (a*b)
8	BOLÍGRAFO	656,379	NO COTIZA	NO COTIZA
			I.V.A.	-
			TOTAL	-

**IMPORTE TOTAL ANTES DE IVA (SUBTOTAL) CON LETRA: NO COTIZA**

(EN PESOS MEXICANOS CON DOS DECIMALES)

  
 LIC. JOSÉ ALBERTO MARTÍNEZ VÁZQUEZ  
 REPRESENTANTE LEGAL

**NOTAS:** PARA EFECTOS DE EVALUACIÓN ECONÓMICA SE TOMARÁ EN CUENTA EL IMPORTE TOTAL ANTES DE IVA (SUBTOTAL). SE VERIFICARÁ QUE LOS PRECIOS OFERTADOS SEAN PRECIOS ACEPTABLES Y CONVENIENTES.

PARTIDA	DESCRIPCIÓN	CANTIDAD INICIAL DE REFERENCIA (a)	PRECIO UNITARIO ANTES DE IVA (b)	IMPORTE TOTAL ANTES DE IVA (SUBTOTAL) (a*b)
9	DEDAL	493,135	1.49	734,771.15
			I.V.A.	117,563.38
			TOTAL	852,334.53

**IMPORTE TOTAL ANTES DE IVA (SUBTOTAL) CON LETRA: SETECIENTOS TREINTA Y CUATRO MIL SETECIENTOS SETENTA Y UN PESOS 15/100 M.N.**

(EN PESOS MEXICANOS CON DOS DECIMALES)

  
 LIC. JOSÉ ALBERTO MARTÍNEZ VÁZQUEZ  
 REPRESENTANTE LEGAL

**NOTAS:** PARA EFECTOS DE EVALUACIÓN ECONÓMICA SE TOMARÁ EN CUENTA EL IMPORTE TOTAL ANTES DE IVA (SUBTOTAL).

# CENTRO PAPELERO MARVA, S.A. DE C.V.

ARTICULOS DE OFICINA, INGENIERIA, DIBUJO Y CONSUMIBLES DE CÓMPUTO  
 EJIDO CANDELARIA No. 29, COL. EXEJIDO DE SAN FRANCISCO CULHUACAN,  
 ALCALDÍA COYOACÁN, C.P. 04420, CIUDAD DE MÉXICO  
 TEL. / FAX: 55-5607-0871/55-5608-8444/55-5608-6519/55-5632-0980

ventas@e-marva.com.mx

R.F.C. CPM-891212-EK8

REG. CANACO SIEM 183130



SE VERIFICARÁ QUE LOS PRECIOS OFERTADOS SEAN PRECIOS ACEPTABLES Y CONVENIENTES.

PARTIDA	DESCRIPCIÓN	CANTIDAD INICIAL DE REFERENCIA (a)	PRECIO UNITARIO ANTES DE IVA (b)	IMPORTE TOTAL ANTES DE IVA (SUBTOTAL) (a*b)
10	ROLLO DE RAFIA	3,454	NO COTIZA	NO COTIZA
			I.V.A.	-
			TOTAL	-

IMPORTE TOTAL ANTES DE IVA (SUBTOTAL) CON LETRA: NO COTIZA  
 (EN PESOS MEXICANOS CON DOS DECIMALES)

  
 LIC. JOSÉ ALBERTO MARTÍNEZ VÁZQUEZ  
 REPRESENTANTE LEGAL

**NOTAS:** PARA EFECTOS DE EVALUACIÓN ECONÓMICA SE TOMARÁ EN CUENTA EL IMPORTE TOTAL ANTES DE IVA (SUBTOTAL). SE VERIFICARÁ QUE LOS PRECIOS OFERTADOS SEAN PRECIOS ACEPTABLES Y CONVENIENTES.

PARTIDA	DESCRIPCIÓN	CANTIDAD INICIAL DE REFERENCIA (a)	PRECIO UNITARIO ANTES DE IVA (b)	IMPORTE TOTAL ANTES DE IVA (SUBTOTAL) (a*b)
11	SACAPUNTAS	166,821	NO COTIZA	NO COTIZA
			I.V.A.	-
			TOTAL	-

IMPORTE TOTAL ANTES DE IVA (SUBTOTAL) CON LETRA: NO COTIZA  
 (EN PESOS MEXICANOS CON DOS DECIMALES)

  
 LIC. JOSÉ ALBERTO MARTÍNEZ VÁZQUEZ  
 REPRESENTANTE LEGAL

**NOTAS:** PARA EFECTOS DE EVALUACIÓN ECONÓMICA SE TOMARÁ EN CUENTA EL IMPORTE TOTAL ANTES DE IVA (SUBTOTAL). SE VERIFICARÁ QUE LOS PRECIOS OFERTADOS SEAN PRECIOS ACEPTABLES Y CONVENIENTES.

PARTIDA	DESCRIPCIÓN	CANTIDAD INICIAL DE REFERENCIA (a)	PRECIO UNITARIO ANTES DE IVA (b)	IMPORTE TOTAL ANTES DE IVA (SUBTOTAL) (a*b)
12	CLIPS #1	166,821	3.07	512,140.47
			I.V.A.	81,942.48
			TOTAL	594,082.95



# CENTRO PAPELERO MARVA, S.A. DE C.V.

ARTICULOS DE OFICINA, INGENIERIA, DIBUJO Y CONSUMIBLES DE CÓMPUTO  
EJIDO CANDELARIA No. 29, COL. EXEJIDO DE SAN FRANCISCO CULHUACAN,  
ALCALDÍA COYOACÁN, C.P. 04420, CIUDAD DE MÉXICO  
TEL. / FAX: 55-5607-0871/55-5608-8444/55-5608-6519/55-5632-0980

[ventas@e-marva.com.mx](mailto:ventas@e-marva.com.mx)

R.F.C. CPM-891212-EK8

REG. CANACO SIEM 183130

**IMPORTE TOTAL ANTES DE IVA (SUBTOTAL) CON LETRA: QUINIENTOS DOCE MIL CIENTO CUARENTA PESOS 47/100 M.N**  
(EN PESOS MEXICANOS CON DOS DECIMALES)

  
LIC. JOSÉ ALBERTO MARTÍNEZ VÁZQUEZ  
REPRESENTANTE LEGAL

**NOTAS:** PARA EFECTOS DE EVALUACIÓN ECONÓMICA SE TOMARÁ EN CUENTA EL IMPORTE TOTAL ANTES DE IVA (SUBTOTAL). SE VERIFICARÁ QUE LOS PRECIOS OFERTADOS SEAN PRECIOS ACEPTABLES Y CONVENIENTES.

LOS PRECIOS COTIZADOS SON FIJOS DURANTE LA VIGENCIA DEL CONTRATO Y NO SE PODRÁN MODIFICAR BAJO NINGUNA CIRCUNSTANCIA, HASTA EL ÚLTIMO DÍA DE VIGENCIA DEL CONTRATO OBJETO DE LA PRESENTE LICITACIÓN.

LOS PRECIOS QUE SE OFERTEN NO SE COTIZAN EN CONDICIONES DE PRÁCTICAS DESLEALES DE COMERCIO O DE COMPETENCIA ECONÓMICA, SINO QUE CORRESPONDEN AL MERCADO DE ACUERDO CON LA LEY FEDERAL DE COMPETENCIA ECONÓMICA Y LA NORMATIVA EN LA MATERIA.

ATENTAMENTE

  
LIC. JOSÉ ALBERTO MARTÍNEZ VÁZQUEZ  
REPRESENTANTE LEGAL

